



РЕПУБЛИКА СРБИЈА  
ЗАВОД ЗА ИНТЕЛЕКТУАЛНУ СВОЈИНУ  
REPUBLIC OF SERBIA  
INTELLECTUAL PROPERTY OFFICE

ISSN 2217 - 9143 (Online)

# ГЛАСНИК ИНТЕЛЕКТУАЛНЕ СВОЈИНЕ

## INTELLECTUAL PROPERTY GAZETTE



Београд / Belgrade 2021/2



Завод за  
интелектуалну својину  
Републике Србије

The Intellectual  
Property Office of the  
Republic of Serbia

# ГЛАСНИК ИНТЕЛЕКТУАЛНЕ СВОЈИНЕ

## INTELLECTUAL PROPERTY GAZETTE

ГЛАСНИК ИНТЕЛЕКТУАЛНЕ СВОЈИНЕ	Година излажења ХСVI	2021	број 2	Р 61276 - 61405 У 1691 - 1693 Ж 79614 - 79760 Д 11506 - 11509	Датум објављивања: 26.02.2021. Београд
-------------------------------------	----------------------------	------	--------	--	---

## САДРЖАЈ / Contents

ПАТЕНТИ / Patents .....	5
ОБЈАВА ПРИЈАВА ПАТЕНАТА / Publication of Patent Applications .....	7
ПОСЕБНА ОБЈАВА ИЗВЕШТАЈА О СТАЊУ ТЕХНИКЕ А3 / Separate publication of search report A3 .....	12
ОБЈАВА УПИСАНИХ ПРОМЕНА У ПРИЈАВАМА ПАТЕНАТА / Publications of Entered Changes in Patent Applications .....	13
РЕГИСТРОВАНИ ПАТЕНТИ / Patents granted .....	14
ОБЈАВА ПАТЕНАТА У ИЗМЕЊЕНОМ ОБЛИКУ / PUBLICATION OF THE AMENDED PATENTS .....	45
ИСПРАВЉЕН СПИС В ДОКУМЕНТА / COMPLETE REPRINT OF AN B DOCUMENT (B1, B2) .....	46
ПРЕСТАНАК ВАЖНОСТИ РЕГИСТРОВАНОГ ПАТЕНТА / Termination of validity of Registered Patents .....	47
ОБЈАВА УПИСАНИХ ПРОМЕНА РЕГИСТРОВАНИХ ПАТЕНАТА / Publications of Entered Changes of Registered Patents .....	51
МАЛИ ПАТЕНТИ / Petty Patents .....	52
ПРЕСТАНАК ВАЖЕЊА РЕГИСТРОВАНОГ МАЛОГ ПАТЕНТА / Termination of Validity of Registered Petty Patents .....	53
ЗАХТЕВИ ЗА ПРОШИРЕЊЕ ЕВРОПСКИХ ПРИЈАВА ПАТЕНАТА Requests for the Extension of the effects of European Patent Applications .....	54
МЕЂУНАРОДНИ КОДОВИ ЗА ИДЕНТИФИКАЦИЈУ БИБЛИОГРАФСКИХ ПОДАТАКА ПАТЕНАТА -WIPO ST. 9 Recommendation Concerning Bibliographic Data On And Relating To Patents - WIPO ST. 9 .....	55
ОБЈАВА ЗАХТЕВА ЗА ПРОШИРЕЊЕ ЕВРОПСКИХ ПРИЈАВА ПАТЕНАТА .....	56
ОБЈАВА ПОВУЧЕНИХ ЗАХТЕВА ЗА ПРОШИРЕЊЕ ЕВРОПСКИХ ПРИЈАВА ПАТЕНАТА .....	58
ЖИГОВИ / Trademarks .....	60
ОБЈАВА ПРИЈАВА ЖИГОВА / Publication of Trademarks Applications .....	61
РЕГИСТРОВАНИ ЖИГОВИ/ Registrated Trademarks .....	138
ПРЕСТАНАК ВАЖНОСТИ РЕГИСТРОВАНИХ ЖИГОВА / Termination of Validity of Registered Trademarks .....	194
ОБЈАВА УПИСАНИХ ПРОМЕНА РЕГИСТРОВАНИХ ЖИГОВА Publications of Entered Changes of Registered Trademarks .....	198
ОБЈАВА ИНФОРМАЦИЈА О МЕЂУНАРОДНИМ ЖИГОВИМА ЗА КОЈЕ ЈЕ ЗАТРАЖЕНО ПРИЗНАЊЕ У РЕПУБЛИЦИ СРБИЈИ / Gazzete OMPI des marques internationales WIPO Gazette of International Marks .....	209
ПРИЈАВЉЕНИ МЕЂУНАРОДНИ ЖИГОВИ Filed International Trademarks .....	209
НАКНАДНА НАЗНАЧЕЊА ЗА РЕПУБЛИКУ СРБИЈУ / Subsequent designations for Republic of Serbia .....	221
ИНДУСТРИЈСКИ ДИЗАЈН / Industrial Designs .....	224
РЕГИСТРОВАНИ ДИЗАЈН / Registrated Designs .....	225
ПРЕСТАНАК ВАЖНОСТИ РЕГИСТРОВАНОГ ДИЗАЈНА Termination of Validity of Registered Designs .....	227
ОБЈАВА УПИСАНИХ ПРОМЕНА РЕГИСТРОВАНОГ ДИЗАЈНА / Publications of Entered Changes of Registered Designs .....	228
ПОДЛИСТАК ГИС / Supplement IPG .....	229

## КОДОВИ ЗЕМАЉА И МЕЂУНАРОДНИХ ОРГАНИЗАЦИЈА / Codes of countries and international organisations

### КОДОВИ ЗЕМАЉА (WIPO standard ST.3)

AD	Андора	DM	Доминика	KR	Република Кореја	QA	Катар
AE	Уједињени Арапски емирати	DO	Доминиканска Република	KW	Кувајт	RS	Србија
AF	Авганистан	DZ	Алжир	KY	Кајманска Острва	RO	Румунија
AG	Антигва и Барбуда	EC	Еквадор	KZ	Казахстан	RU	Руска Федерација
AI	Ангиле	EE	Естонија	LA	Лаос	RW	Руанда
AL	Албанија	EG	Египат	LB	Либан	SA	Саудијска Арабија
AM	Јерменија	EH	Западна Сахара	LC	Сент Лусија	SB	Соломонска Острва
AN	Холандски Антили	ER	Еритреја	LI	Лихтенштајн	SC	Сејшели
AO	Ангола	ES	Шпанија	LK	Шри Ланка	SD	Судан
AR	Аргентина	ET	Етиопија	LR	Либериа	SE	Шведска
AT	Аустрија	FI	Финска	LS	Лесото	SG	Сингапур
AU	Аустралија	FJ	Фиџи	LT	Литванија	SH	Света Јелена
AW	Аруба	FK	Фокландска Острва	LU	Луксембург	SI	Словенија
AZ	Азербејџан	FO	Фарска Острва	LV	Летонија	SK	Словачка
BA	Босна и Херцеговина	FR	Француска	LY	Либија	SL	Сиера Леоне
BB	Барбадос	GA	Габон	MA	Мароко	SM	Сан Марино
BD	Бангладеш	GB	Велика Британија	MC	Монако	SN	Сенегал
BE	Белгија	GD	Гренада	ME	Црна Гора	SO	Сомалија
BF	Горња Волта	GE	Грузија	MD	Молдавија	SR	Суринам
BG	Бугарска	GH	Гана	MG	Мадагаскар	ST	Сао Томе и Принсипе
BH	Бахреин	GI	Гибралтар	MK	Северна Македонија	SV	Салвадор
BI	Бурунди	GL	Гренланд	ML	Мали	SY	Сирија
BJ	Бенин	GM	Гамбија	MM	Мијанмар	SZ	Свазиленд
BM	Бермуди	GN	Гвинеја	MN	Монголија	TC	Турска и Каикоска Острва
BN	Брунеј Даресалам	GQ	Екваторијална Гвинеја	MO	Макао	TD	Чад
BO	Боливија	GR	Грчка	MP	Северна Маријанска Острва	TG	Того
BR	Бразил	GS	Јужна Џорџија и Јужна Сендвичка Острва	MR	Мауританија	TH	Тајланд
BS	Бахами	GT	Гватемала	MS	Монтсерат	TJ	Таџикистан
BT	Бутан	GW	Гвинеја-Бисау	MT	Малта	TM	Туркменистан
BV	Буве Острва	GY	Гвајана	MU	Маурицијус	TN	Тунис
BW	Боцвана	HK	Хонг Конг	MV	Малдиви	TO	Тонга
BY	Белорусија	HN	Хондурас	MW	Малави	TP	Источни Тимор
BZ	Белизе	HR	Хрватска	MX	Мексико	TR	Турска
CA	Канада	HT	Хаити	MY	Малезија	TT	Тринидад и Тобаго
CD	ДР Конго	HU	Мађарска	MZ	Мозамбик	TV	Тувалу
CF	Централноафричка Република	ID	Индонезија	NA	Намибија	TW	Тајван
CG	Конго	IE	Ирска	NE	Нигер	TZ	Танзанија
CH	Швајцарска	IL	Израел	NG	Нигерија	UA	Украјина
CI	Обала Слоноваче	IN	Индија	NI	Никарагва	UG	Уганда
CK	Кук Острва	IQ	Ирак	NL	Холандија	US	САД
CL	Чиле	IR	Иран	NO	Норвешка	UY	Уругвај
CM	Камерун	IS	Исланд	NP	Непал	UZ	Узбекистан
CN	Кина	IT	Италија	NR	Науру	VA	Ватикан
CO	Колумбија	JM	Јамајка	NZ	Нови Зеланд	VC	Сент Винсент и Гренадини
CR	Костарика	JO	Јордан	OM	Оман	VE	Венецуела
CU	Куба	JP	Јапан	PA	Панама	VG	Британска Девичанска Острва
CV	Зеленортска Острва	KE	Кенија	PE	Перу	VN	Вијетнам
CY	Кипар	KG	Киргизија	PG	Папуа Нова Гвинеја	VU	Вануату
CZ	Чешка Република	KH	Камбоџа	PH	Филипини	WS	Самоа
DE	Немачка	KI	Кирибати	PK	Пакистан	YE	Јемен
DJ	Џибути	KM	Коморска Острва	PL	Пољска	ZA	Јужноафричка Република
DK	Данска	KN	Сент Киц и Невис	PT	Португалија	ZM	Замбија
		KP	ДНР Кореја	PW	Палау Острва	ZW	Зимбабв
				PY	Парагвај		

### КОДОВИ МЕЂУНАРОДНИХ ОРГАНИЗАЦИЈА

WO	Светска организација за интелектуалну својину (WIPO)
IB	Међународни биро (у својству пријемног бироа за РСТ)
EP	Европски патентни биро (ЕПО)
BX	Биро Бенелукса за жигове и моделе
EA	Евроазијска патентна организација (ЕАПО)
OA	Афричка организација за интелектуалну својину (ОАПИ)
AR	Афричка регионална организација за индустријску својину (ARIPO)
GC	Патентни завод Савета за сарадњу арапских земаља у Заливу (GCG)



# ПАТЕНТИ / Patents

Међународни кодови за идентификацију  
библиографских података о патентима - WIPO - St. 9

Recommendation concerning bibliographic data on  
and relating to patents - WIPO - St. 9

Број документа	(11)	Number of document
Врста документа	(13)	Kind of document
Број пријаве	(21)	Number assigned to the application
Датум подношења пријаве	(22)	Filing date of the application
Други датуми, датум излагања на међународној изложби	(23)	Other dates, date of exhibiting at the international exhibition
Подаци о праву првенства	(30)	Priority data
Датум објављивања пријаве	(43)	Publication date of the unexamined application
Датум објављивања патента	(45)	Publication date of registered patent
Међународна класификација патената	(51)	International Patent Classification code
Назив проналаска	(54)	Title of invention
Апстракт или патентни захтев	(57)	Abstract or patent claim
Број основне пријаве (или патената) за који се подноси допунска пријава	(61)	Number of the earlier application (or patent) to which the present document is an addition
Број првобитне пријаве из које је пријава издвојена	(62)	Number of the earlier application from which the present document has been divided out
Број основног патената за сертификат о додатној заштити	(68)	Number of the basic patent for an SPC
Име подносиоца пријаве	(71)	Name of the applicant
Име проналазача	(72)	Name of the inventor
Име носиоца патената	(73)	Name of the owner of patent
Име пуномоћника	(74)	Name of the representative
Број и датум подношења међународне пријаве	(86)	Number and filing date of the international application
Број и датум међународне објаве	(87)	Number and date of the publication of the international application
Број и датум дозволе за стављање производа у промет на територији Републике Србије	(92)	Number and date of the national authorization to place the product on the market
Време трајања или датум престанка важења сертификата о додатној заштити	(94)	Duration of the SPC or date of expiry of the SPC
Назив производа	(95)	Name of the product
Датум и број пријаве европског патената	(96)	Date and number of the European patent application
Датум и број објаве признатог европског патената	(97)	Date and number of publication of the granted European patent

**ВРСТЕ ДОКУМЕНАТА - TYPES OF DOCUMENTS**

Објава пријаве патената са извештајем о стању технике	<b>A1</b>	Publication of the patent application with search report
Објава пријаве патената без извештаја о стању технике	<b>A2</b>	Publication of the patent application without search report
Посебна објава извештаја о стању технике	<b>A3</b>	Separate publication of search report
Исправљена прва страна А документа (A1, A2)	<b>A8</b>	Corrected title page of an A document (A1, A2)
Регистровани патенти	<b>B1</b>	Registered patents
Објава патента у измењеном облику	<b>B2</b>	Publication of the amended patents
Исправљена прва страна В документа (B1, B2)	<b>B8</b>	Corrected title page of an B document (B1, B2)
Исправљен спис В документа	<b>B9</b>	Complete reprint of an B document (B1, B2)
Мали патенти	<b>U1</b>	Petty patents
Објава захтева за признање сертификата о додатној заштити	<b>I1</b>	Publication of the request for the grant of an SPC
Објава признатог сертификата о додатној заштити	<b>I2</b>	Publication of the granted SPC

ОБЈАВА ПРИЈАВА ПАТЕНАТА / Publication of Patent Applications

(51) *A01K 59/02* (2006.01) (11) **2019/1005 A1**  
*A01K 55/00* (2006.01)  
*A01K 59/00* (2006.01)

(21) P-2019/1005 (22) 02.08.2019.

**(54) ELEKTROSTIMULATIVNI SAKUPLJAČ  
PČELINJEG OTROVA**

(71) KRIVOKAPIĆ, Aleksandar, Dr Ivana Ribara 104,  
11070 Beograd, RS

(72) KRIVOKAPIĆ, Aleksandar, Dr Ivana Ribara 104,  
11070 Beograd, RS

(57) Elektro stimulativni sakupljač pčelinjeg otrova - apitoksina, sastoji se od tela (1), konstrukcije od bambusovih letvica (1.1, 1.2, 1.3) koje su obložene aluminijumskim lajsnama (2.1, 2.2, 2.3, 2.4) sa sve četiri strane zbog čvrstine i estetike. U centralnom konstrukcijskom delu (1.1) ugrađene su međusobno povezane baterije (3.5, 3.6) za napajanje (4). Napajanje (4) daje struju pretvaraču (6) jednosmerne struje koji poseduje led displej sa voltmetrom (6.1) koji može manuelno da se podešava tasterima (6.3, 6.4) ili potenciometrom (6.2) koji puštaju izlaznu jačinu struje na rgb kontrolnu matičnu ploču (7) koja se pušta u rad prekidačem (9.1) ili daljinskim upravljačem (12) kojim se kontrolišu impulsi na posebrenoj žici (3.1, 3.2) koje su na staklenoj ploči (10) koja je u centru tela uređaja (1). Staklena ploča (10) može da bude osvetljena upotrebom prekidača (9.2) belom bojom i prekidača (9.3) crvenom bojom.

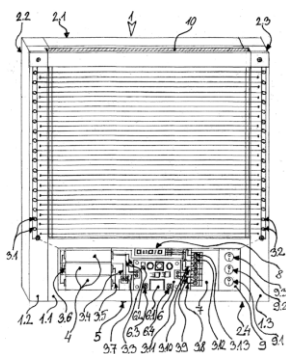

**(54) ELECTRO-STIMULATING COLLECTOR OF  
BEE VENOM**

(57) Electro-stimulating collector of bee venom - apitoxin, consists of a body (1), a construction of bamboo slats (1.1, 1.2, 1.3) which are lined with aluminum moldings (2.1, 2.2, 2.3, 2.4) on all four sides for strength and aesthetics. Interconnected batteries (3.5, 3.6) for power supply (4) are installed in the central construction part (1.1). The power supply (4) supplies

current to the DC converter (6) which has an LED display with a voltmeter (6.1) which can be manually adjusted with buttons (6.3, 6.4) or a potentiometer (6.2) which release the output current to the rgb control motherboard (7.) which is put into operation by a switch (9.1) or a remote control (12) which controls the impulses on the silver wire (3.1, 3.2) which are on the glass plate (10) which is in the center of the body of the device (1). The glass panel (10) can be illuminated using a switch (9.2) in white and a switch (9.3) in red.

(51) *A47J 37/04* (2006.01) (11) **2019/1064 A1**  
*A47J 37/07* (2006.01)  
*A47J 43/18* (2006.01)  
*A47J 43/28* (2006.01)

(21) P-2019/1064 (22) 14.08.2019.

**(54) ŽICA SA PRSTENOM ZA LAKO SKIDANJE  
GRILOVANOG MESA I POVRĆA SA RAŽNJIĆA**

(71) KALIĆ, Samir, Franje Kluza 10a, 21000 Novi Sad, RS

(72) KALIĆ, Samir, Franje Kluza 10a, 21000 Novi Sad, RS

(57) Pronalazak se odnosi na žicu sa prstenom za lako skidanje grilovanog mesa i povrća sa ražnjića koja se sastoji od prstohvata (2) za držanje, dva kraka (3, 5) u obliku uvijene žice i prstena (7). Prsten (7) se sastoji od cilindrične čaure (8) i kružne pločice (9), koji su međusobno čvrsto spojeni u osi simetrije prstena (7) preko suženog dela (10). U pločici (9) su dijametralno suprotno izvedena dva manja otvora (12, 13). Čaura (8) prstena (7) postavljena je do prstohvata (2) dok je kružna pločica (9) prstena (7) okrenuta ka vrhovima (4, 6) krakova (3, 5). Žica (1) sa kracima (3, 5) i prstohvatom (2), izvedena je od jednog komada žice, gde je prstohvat (2) obrazovan najmanje jednim savijanjem i kružnim obmotavanjem na sredini žice (1), dok su kraci (3, 5) žice (1) međusobno spiralno uvijeni i završavaju se oštrim vrhovima (4, 6). Kroz otvore (11) i jedan od otvora (12, 13) provučeni su kraci (3, 5) i to tako da je krak (3) provučen kroz otvor (11) a krak (5) provučen kroz otvor (12).

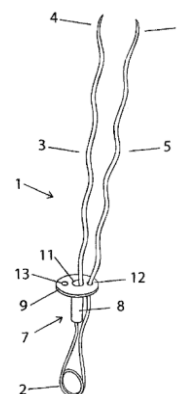

(54) WIRE-STICK WITH RING FOR EASY REMOVAL  
GRILLED MEAT AND VEGETABLE KEBABS

(57) The invention refers to the wire-stick with ring for easy removal grilled meat and vegetables kebabs which consists of a handgrip (2) for holding with a two prongs (3, 5) in the form of a twisted wire and a ring (7). The ring (7) consists of a cylindrical sleeve (8) and a circular plate (9), which are firmly connected to each other in the axis of symmetry of the ring (7) through a narrowed part (10). Two smaller openings (12, 13) are made diametrically opposite in the plate (9). The sleeve (8) of the ring (7) is placed next to the handgrip (2) while the circular plate (9) of the ring (7) is turned towards the tips (4, 6) of the prongs (3, 5). The wire (1) with the prongs (3, 5) and the handgrip (2) is made of one piece of wire, where the handgrip (2) is formed by at least one twist and circular wrapping in the middle of the wire (1), while the prongs (3, 5) of the wire (1) are mutually spirally twisted together and end in sharp tips (4, 6). The prongs (3, 5) are passed through the openings (11) and one of the openings (12, 13) so that the prong (3) is passed through the opening (11) and the prong (5) is passed through the opening (12).

(51) *A47K 5/12* (2006.01) (11) 2019/1000 A1  
*A47K 10/32* (2006.01)  
(21) P-2019/1000 (22) 01.08.2019.

(54) PAKOVANJE ZA MARAMICE ZA  
ODRŽAVANJE HIGIJENE I METOD NJEGOVE  
UPOTREBE

(71) LALOVIĆ, Stefan, Marije Bursać 22C, 21000 Novi Sad, RS  
(72) LALOVIĆ, Stefan, Marije Bursać 22C, 21000 Novi Sad, RS  
(74) ĆOSOVIĆ, Dragoljub, Andre Nikolića 3, 11040 Beograd  
(57) Pronalazak pripada oblasti higijene i kozmetike i predstavlja lako prenosivi kozmetički proizvod pakovanja za jednokratnu upotrebu. Pakovanje se sastoji od dve pegrade (2) i (3) unutar kojih se nalazi hermetička komora (6) u kojoj je smešten higijenski preparat (4) i komora (7) za smeštaj maramice (5) za brisanje preparata nakon njegove primene. Cilj pronalaska je da se obezbedi praktično pakovanje sredstva za održavanje higijene i uklanjanje znoja odnosno neprijatnog mirisa u uslovima nedostupnosti vode i uobičajnih sredstava za održavanje higijene odnosno uklanjanja neprijatnih mirisa koji nastaju kao posledica znojenja.

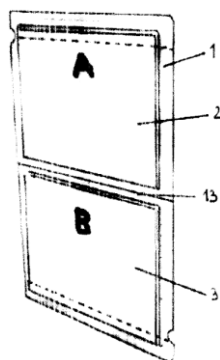

(54) PACKING FOR WIPES FOR HYGIENE  
MAINTENANCE AND METHOD FOR USE  
THEREOF

(57) The present invention belongs to the field of hygiene and cosmetics care and relates to a portable disposable cosmetics storage container. Container consists of two storage compartments (2), (3) with hermetic chamber (6) in which a cosmetic preparations (4) is placed and a chamber (7) for storing a wipes (5) that removes preparations after use. The aim of the invention is to provide a practical container with means for maintaining hygiene and removing sweat or unpleasant odors in conditions of water or other conventional means unavailability and to maintain hygiene or remove unpleasant odors that occur as a result of sweating.

(51) *A61M 29/02* (2006.01) (11) 2019/1035 A1  
*A61M 25/10* (2013.01)  
(21) P-2019/1035 (22) 07.08.2019.

(54) SISTEM ZA KONTROLISANU BALON  
DILATACIJU U MEDICINI

(71) ARSENIJEVIĆ, Petar, Mite Cenića 11, 34000 Kragujevac, RS; NIKOLIĆ, Dalibor, Kosovska 28/11, 34000 Kragujevac, RS  
(72) ARSENIJEVIĆ, Petar, Mite Cenića 11, 34000 Kragujevac, RS; NIKOLIĆ, Dalibor, Kosovska 28/11, 34000 Kragujevac, RS  
(57) Sistem za kontrolisanu balon dilataciju (KBD) u medicini predstavlja nov i originalan pristup i rešenje sa jasno definisanim komparativnim prednostima u odnosu na postojeće metode i sisteme za medicinsku dilataciju. Specifična konstruktivna rešenja i primenjeni materijali obezbeđuju potpuno drugačije ponašanje u toku postupka dilatacije. U odnosu na standardne balon dilatatore sistem za KBD ima osobinu potpune kontrole procesa koja se postiže na više nivoa: pasivno: maksimalni prečnik dilatacije je definisan samom konstrukcijom balon dilatatora i aktivno: softverskom kontrolom radnih parametara procesa dilatacije (brzine dilatacije, vremena trajanja dilatacije, maksimalnog pritiska dilatacije). Sistem za kontrolisanu balon dilataciju u medicini sastoji se iz jedinice (1) za upravljanje i kontrolu radnih parametara procesa dilatacije sa integrisanom injekcionom pumpom, elektronskom jedinicom za kontrolu procesa i senzorima za praćenje radnih parametara procesa, ručnog držača (2) balon dilatatora i izmenjivog nastavka (3) balon dilatatora različitih dimenzija i oblika za KBD. Balon nastavak (3) za KBD ima višeslojnu konstrukciju, pri čemu je maksimalni prečnik dilatacije balon dilatatora za KBD određen dimenzijama i specifičnom konstrukcijom unutrašnjeg sloja balona visoke čvrstoće.

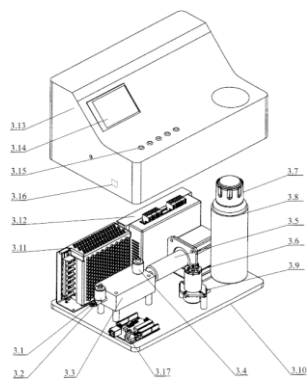

**(54) SYSTEM FOR CONTROLLABLE BALLOON DILATATION IN MEDICINE**

(57) The system for the controllable balloon dilatation (CBD) in medicine is a new and original approach and solution with clear comparative advantages compared to the existing methods and systems for medical dilatation. The specific design solutions and applied materials provide a completely different behavior during the process of dilatation. Compared to the standard balloon dilators, the system for CBD has a full process controllability, which is achieved at several levels - passive: the maximum dilatation diameter is specified by the construction of the balloon dilator and active: software control of the operating parameters of the dilatation process (dilation speed, dilation duration, maximum dilation pressure). The system for the controllable balloon dilatation in medicine consists of the unit (1) for controlling and monitoring operating parameters of the dilatation process with integrated injection pump, an electronic process control unit and sensors for monitoring the operating parameters, a dilator holder (2) and a removable balloon dilator extension (3) of different dimensions and shapes for CBD. The balloon extension (3) for CBD has multilayer structure whereat the maximum dilatation diameter of the balloon dilator for the CBD is specified by dimensions and the specific structure of the inner layer of high strength.

- (51) **C04B 40/06** (2006.01) (11) **2019/1004 A1**  
**B01F 15/06** (2006.01)  
**B28C 5/46** (2006.01)  
**B28C 7/12** (2006.01)  
**B28C 7/14** (2006.01)

(21) P-2019/1004 (22) 02.08.2019.

**(54) NAPRAVA I POSTUPAK ZA HLAĐENJE SVEŽEG BETONA PRI POVIŠENIM TEMPERATURAMA**

(71) ZEČEVIĆ, Željko, Milana Vidaka 51, 21410 Futog, RS  
 (72) ZEČEVIĆ, Željko, Milana Vidaka 51, 21410 Futog, RS  
 (74) PRIMOVIĆ, Gordana, Vase Stajića 13, 21000 Novi Sad

(57) Naprava i postupak za hlađenje svežeg betona pri povišenim temperaturama omogućavaju efikasno hlađenje svežeg betona što je ostvareno tako što predmetnu napravu čine: rashladna stanica (1) sa merno-regulacionom opremom (2) i sigurnosnom opremom (3), elektromagnetni ventili (5), transmiter pritiska (6), kriogeni zaporni ventili (7), kolektor (17) izrađen od prohromskih cevi sa temperaturnim sondama (8), betonska mešalica (9) i manometar (10) sa sigurnosnim ventilima (11). Postupak hlađenja svežeg betona tečnim azotom u mešalici sprovodi se na sledeći način: najpre se ubacuje agregat-separisani šljunak, zatim cement, pa voda i na kraju po potrebi aditivi-hemijski dodaci. Zamešavanje dodatih sirovina traje od 15-20 sekundi, dok se ne dobije homogena smeša, nakon čega se ubacuje tečni azot pri pritisku od 6 bara, nakon čega se i pri spoljnim temperaturama od 30-35°C dobija ohlađeni svež beton na kome se na površini ne javljaju naprsline i pukotine.

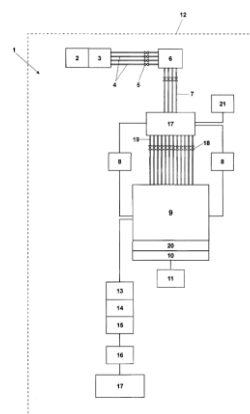

**(54) THE DEVICE AND PROCEDURE FOR COOLING FRESH CONCRETE AT ELEVATED TEMPERATURES**

(57) The device and procedure for cooling fresh concrete at elevated temperatures enable efficient cooling of fresh concrete, which is achieved by the device in question consisting of: a cooling station (1) with measuring and regulating equipment (2) and safety equipment (3), solenoid valves (5), a pressure transmitter (6), cryogenic shut-off valves (7), a collector (17) made of stainless steel pipes with temperature probes (8), a concrete mixer (9) and a manometer (10) with safety valves (11). The process of cooling fresh concrete with liquid nitrogen in the mixer is carried out in the following way: first aggregate-separated gravel is added, then cement, then water and finally, if necessary, additives-chemical supplements. Mixing of added raw materials lasts from 15-20 seconds, until a homogeneous mixture is obtained, after which liquid nitrogen is added at a pressure of 6 bar, after which cooled fresh concrete is obtained at external temperatures of 30-35 °C on surface thereof do not appear cracks and crevices.



(51) *F41C 23/22* (2006.01) (11) 2019/0988 A1  
(21) P-2019/0988 (22) 31.07.2019.

**(54) KUNDAK I NIŠANSKI PERISKOP ZA POBOLJŠANJE UPOTREBE STRELJAČKOG ORUŽJA**

(71) BABIĆ, Ranko, Dr Agostina Neta 24/13, 11197 Beograd, RS

(72) BABIĆ, Ranko, Dr Agostina Neta 24/13, 11197 Beograd, RS

(57) Kundak i nišanski periskop poboljšavaju usredsređenost paljbe iz streljačkog oružja tako što je osa (12) kundaka (21) podignuta do ose (11) cevi a sklopivi nišanski periskop (22), montiran na kundaku (21), omogućava ugodno nišanje preko postojećih niskih nišana na oružju. Krilca (39) ulaze u žljebove (40) šupljine (37) i obezbeđuju čvrst oslonac periskopu (22). Šupljina (37) kundaka (21) i kućište periskopa (22) su tako uzajamno profilisani da u sklopljenom položaju periskop (22) potpuno ulazi u šupljinu (37) i zatvara je od prodora nečistoće. Dugmad (24, 38) brave u radnom položaju nišanskog periskopa ulaze u otvore (27, 271) na bočnim stranama šupljine (37) vrata kundaka (21), a u sklopljenom položaju u zareze (23, 231), čime nišanski periskop (22) drže čvrsto u oba položaja. Sklop periskopa se može potpuno otvoriti do položaja (A) radi lakšeg čišćenja šupljine (37) i samog modula (22).

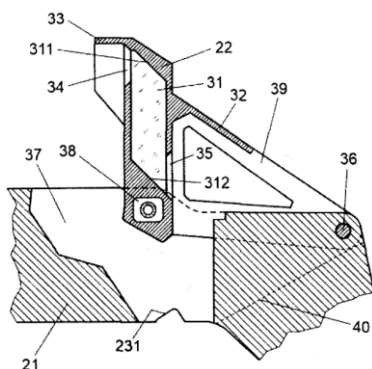

(54) STOCK AND SIGHTING PERISCOPE FOR FACILITATING USE OF SMALL ARMS

(57) The buttstock and sighting periscope improve the focus of fire from small arms by raising the axis (12) of the buttstock (21) to the axis (11) of the barrel and the collapsible sighting periscope (22) mounted on the buttstock (21) allows comfortable aiming over existing low sights on arms. The wings (39) enter the grooves (40) of the cavity (37) and provide a firm support to the periscope (22). The cavity (37) of the buttstock (21) and the housing of the periscope (22) are mutually profiled so that in the folded position the periscope (22) completely enters the cavity (37) and closes it from the penetration of impurities. The buttons (24, 38) of the lock in the working position of the sighting periscope

enter the openings (27, 271) on the sides of the cavity (37) of the butt door (21), and in the folded position in the notches (23, 231) whereby the sighting periscope (22) hold firmly in both positions. The periscope assembly can be fully opened to position (A) for easier cleaning of the cavity (37) and the module itself (22).

(51) *G01D 7/02* (2006.01) (11) 2019/1063 A1  
*G01D 7/12* (2006.01)  
*G01W 1/06* (2006.01)

(21) P-2019/1063 (22) 14.08.2019.

**(54) SISTEM I METOD ZA KONTEKSTNO OSETLJIVI, ZVUČNI I VIZUELNI PRIKAZ ZNAČENJA SENZORSKIH MERENJA**

(71) KRČO, Srđan, Milana Savića 60, 21000 Novi Sad, RS

(72) KRČO, Srđan, Milana Savića 60, 21000 Novi Sad, RS

(57) Pronalazak opisuje postupak i sistem za prikaz značenja senzorskih merenja u akustičkom, grafičkom ili kombinovanom formatu, na intuitivan način prilagođen lokalnom kontekstu i običajima. Metoda opisuje kako se stvaraju melodično ispravni akustički elementi, kao i kako se kreira grafički izgled koristeći skup mikro grafičkih elemenata.

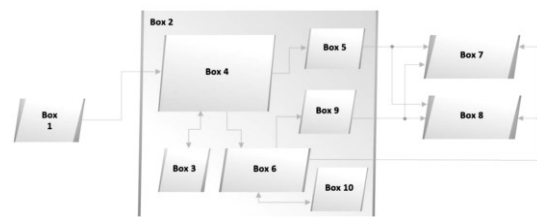

(54) SYSTEM AND METHOD FOR CONTEXT SENSITIVE REPRESENTATION OF SENSOR MEASUREMENTS IN ACOUSTIC AND VISUAL FORMS

(57) The invention describes a method and system for creation of acoustical, graphical, or a combination thereof, representation of environmental as well as other sensor measurements and their meaning in an intuitive manner tailored to the local context and customs. The method describes how melodically correct acoustical elements are created as well as how graphical layout is created using a set of atomic elements.

(51) *G06F 9/00* (2018.01) (11) 2019/1098 A1  
*B60W 60/00* (2020.01)  
*G06F 9/50* (2006.01)  
*G06N 20/00* (2019.01)

(21) P-2019/1098 (22) 22.08.2019.

**(54) SISTEM SOFTVERSKIH KOMPONENTI ZA IZOLOVANO IZVRŠAVANJE ALGORITAMA VEŠTAČKE INTELIGENCIJE NA INTEGRISANOM KOLU VOZILA**

(71) RT-RK d.o.o., Narodnog fronta 23a,  
21000 Novi Sad, RS

(72) BJELICA, Milan, Ćirpanova 8, 21000 Novi Sad,  
RS; MARINKOVIĆ, Vladimir, Fruškogorska 31, 21000  
Novi Sad, RS; KAŠTELAN, Ivan, Jelice Stanivukovića  
12, 22240 Šid, RS; ĐUKIĆ, Miodrag, Narodnog Fronta  
34, 21000 Novi Sad, RS

(57) Sistem softverskih komponenti za izolovano izvršavanje algoritma veštačke inteligencije na integrisanom kolu (100) vozila ima za novost da se izolovano izvršavanje algoritama (160) veštačke inteligencije postiže posredstvom specifične konfiguracije hipervizora (110) koji ima ulogu da hardverske resurse rasporedi na način da se jedno jezgro procesora (131) dodeli upravljačkom operativnom sistemu (150) realnog vremena dok se svi ostali resursi dodeljuju operativnom sistemu (140) na kojem se izvršava algoritam (160) veštačke inteligencije. Formirani izlazi algoritama (160) veštačke inteligencije se smeštaju u deljenu memoriju (120) odakle ih kontrolni ulazno-izlazni interfejs (180) periodično preuzima i kontrolnom RTE funkcijom dodeljuje im stepen pouzdanosti. Izlazi će biti prosleđeni do izvršnih organa samo ako su kontrolni uslovi zadovoljeni, tj. ako je stepen pouzdanosti veći od unapred definisanog praga. Arhitektura softverskih komponenti realizovana na ovaj način omogućava nesmetan rad algoritma (160) veštačke inteligencije, bezbedno na jednom integrisanom kolu (100) u izolovanom sistemu u skladu sa bezbednosnim standardom ISO 26262.

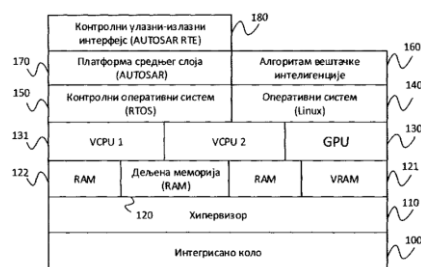

(54) A SYSTEM OF SOFTWARE COMPONENTS FOR ISOLATED EXECUTION OF AN ARTIFICIAL INTELLIGENCE ALGORITHM FOR VEHICLE

(57) A system of software components for isolated execution of an artificial intelligence algorithm on an integrated circuit (100) of vehicle has the novelty that the isolated execution of artificial intelligence algorithms (160) is achieved through a specific configuration of the hypervisor (110), which has the role of allocating hardware resources by assigning one processor core (131) to a management real time operating system (150), while all other resources are assigned to the operating system (140) on which the artificial intelligence algorithm (160) is executed. The outputs of artificial intelligence algorithms (160) are stored in shared memory (120), from which the input-output interface (180) periodically retrieves them and assigns a degree of reliability by the control RTE function. Outputs of algorithms (160) will be forwarded to the actuators only if the control conditions are satisfied, ie. if the confidence level is greater than a predefined threshold. The architecture implemented in this way allows the artificial intelligence algorithms (160) to run smoothly, securely on a single integrated circuit (100) in an isolated system in accordance with ISO 26262 security standard.

ПОСЕБНА ОБЈАВА ИЗВЕШТАЈА О СТАЊУ ТЕХНИКЕ А3 / Separate  
publication of search report A3

(51) *B01D 53/00* (2006.01) (21) P-2020/0553  
*B01D 53/14* (2006.01) (13) A3  
*B01D 53/62* (2006.01)

(51) *A62D 1/00* (2006.01) (21) P-2020/0587  
(13) A3

**ОБЈАВА УПИСАНИХ ПРОМЕНА У ПРИЈАВАМА ПАТЕНАТА / Publications of  
Entered Changes in Patent Applications**

16.01.2021. - 15.02.2021. године

**Промена пренос права**

За пријаву патента број **П-2013/0048** извршен је пренос на VRANIĆ, JOVANA, Diane Budisavljević 3/1, Beograd, RS and VRANIĆ, Ivona, Kralja Milutina 36/1, 11000 Beograd, RS;

РЕГИСТРОВАНИ ПАТЕНТИ / Patents granted

(51) *A01C 5/06* (2006.01) (11) **61320 B1**  
(21) **P-2021/0035** (22) 09.02.2015.  
(30) FR 10.02.2014. 1451001  
(96) 09.02.2015. 15154272.7  
(97) 21.10.2020. EP2904890 B 2020/43 FR  
(54) **TOČAK KAO DEO POBOLJŠANOG  
POLJOPRIVREDNOG ALATA**  
WHEEL FORMING AN IMPROVED  
AGRICULTURAL TOOL  
(73) OTICO, 20 rue Gabriel Garnier - Les Praillons,  
77650 Chalmaison, FR  
(72) PHELY, Olivier, 86 rue Grande, 77520 Thenisy,  
FR; PIOU, Denis, RN 6 Le Petit Villeblevin, 89340  
Villeblevin, FR  
(74) PETOŠEVIĆ DOO BEOGRAD, Bulevar  
oslobođenja 87, 11040 Beograd

(51) *A01C 23/04* (2006.01) (11) **61282 B1**  
(21) **P-2020/1587** (22) 10.01.2014.  
(30) NO 14.01.2013. 20130074  
(86) WO 10.01.2014. PCT/EP2014/050376  
(87) WO 17.07.2014. WO 2014/108501  
(96) 10.01.2014. 14705048.8  
(97) 25.11.2020. EP2943054 B 2020/48 EN  
(54) **KONTINUIRANI UREĐAJ ZA  
UBRIZGAVANJE SUVIIH ČESTIČNIH  
MATERIJALA ZA PRIMENU U FERTIGACIJI**  
CONTINUOUS DRY PARTICULATE MATTER  
INJECTION DEVICE FOR FERTIGATION  
APPLICATIONS  
(73) YARA INTERNATIONAL ASA, Drammensveien  
131, 0277 Oslo, NO  
(72) FROGNER, Tore, Bakkerudveien 33, 3410 Sylling,  
NO; HØIMYR, Håkon, Bestumveien 5B, 0281 Oslo, NO  
(74) GRAOVAC, Zoran, Mirijeovski venac 4, 11160 Beograd

(51) *A01N 25/02* (2006.01) (11) **61360 B1**  
*A01N 59/02* (2006.01)  
*C05D 5/00* (2006.01)  
*C05D 9/00* (2006.01)  
*C05D 9/02* (2006.01)  
*C05G 5/27* (2020.01)  
(21) **P-2020/1508** (22) 16.01.2016.  
(30) US 16.01.2015. 201562104134 P  
(86) WO 16.01.2016. PCT/US2016/013755  
(87) WO 21.07.2016. WO 2016/115552  
(96) 16.01.2016. 16738031.0  
(97) 18.11.2020. EP3245177 B 2020/47 EN  
(54) **TEČNA SMEŠA UKLJUČUJUĆI  
ELEMENTARNU SUMPORNU I HIDRATISANU  
GLINU I POSTUPAK ZA PROIZVODNJU ISTOG**

FLOWABLE MIXTURE INCLUDING ELEMENTAL  
SULFUR AND HYDRATED CLAY AND METHOD  
FOR PRODUCING THE SAME  
(73) STOLLER ENTERPRISES, INC., 9090 Katy  
Freeway Suite 400, Houston, TX 77024, US  
(72) STOLLER, Jerry, 11907 Churchill Court, Houston,  
TX 77079, US; SHETH, Ritesh, 909 Dolan Springs  
Lane, Friendswood, TX 77546, US  
(74) ČOSOVIĆ, Dragoljub, Andre Nikolića 3, 11040 Beograd

(51) *A01N 43/60* (2006.01) (11) **61344 B1**  
*A01N 25/10* (2006.01)  
*A01P 1/00* (2006.01)  
*A22B 5/00* (2006.01)  
*A23B 4/20* (2006.01)  
*A23B 5/00* (2006.01)  
*A23B 9/26* (2006.01)  
*A23L 3/3544* (2006.01)  
*A61L 2/00* (2006.01)  
*A61L 2/16* (2006.01)  
(21) **P-2020/1554** (22) 12.08.2016.  
(30) GB 13.08.2015. 201514384  
(86) WO 12.08.2016. PCT/EP2016/069219  
(87) WO 16.02.2017. WO 2017/025621  
(96) 12.08.2016. 16750450.5  
(97) 07.10.2020. EP3334281 B 2020/41 EN  
(54) **ANTIMIKROBNE KOMPOZICIJE KOJE  
SADRŽE ALKILPIRAZINE I NJIHOVE  
UPOTREBE**  
ANTIMICROBIAL COMPOSITIONS CONTAINING  
ALKYLPYRAZINES AND THEIR USES  
(73) ROOMBIOTIC GMBH, Institut für  
Umweltbiotechnologie, Petersgasse 12/1, 8010 Graz, AT  
(72) LIEBMINGER, Stefan, Kasernstraße 96/3, 8049  
Graz, AT; BERG, Gabriele, Obere Teichstr. 31F, 8010  
Graz, AT; LANGE, Laura, Jochen-Rindt Weg 13,  
8074 Raaba, AT  
(74) BOGDANOVIĆ, Dejan i ost., Vljakovićeveva 28,  
11000 Beograd

(51) *A21B 3/13* (2006.01) (11) **61361 B1**  
*A21D 8/06* (2006.01)  
(21) **P-2020/1592** (22) 29.01.2013.  
(30) AT 06.02.2012. 500242012  
(86) WO 29.01.2013. PCT/AT2013/050026  
(87) WO 15.08.2013. WO 2013/116884  
(96) 29.01.2013. 13713716.2  
(97) 14.10.2020. EP2811835 B 2020/42 DE  
(54) **POSTUPAK ZA PROIZVODNJU PEKARSKIH  
PROIZVODA**  
METHOD FOR PRODUCING BAKED GOODS



(73) HOBEL, Michael, Feldweg 50, 4063 Hörsching, AT; KRAIHAMER, Norbert, Augstraße 32, 5163 Mattsee, AT; AUGENDOPLER, Peter, Grenzgasse 11, 1130 Wien, AT; H.U. PRIVATSTIFTUNG, Renngasse 1, 1010 Wien, AT

(72) HOBEL, Michael, Feldweg 50, 4063 Hörsching, AT; KRAIHAMER, Norbert, Augstrasse 32, 5163 Mattsee, AT; AUGENDOPLER, Peter, Grenzgasse 11, 1130 Wien, AT

(74) ĆOSOVIĆ, Dragoljub, Andre Nikolića 3, 11040 Beograd

(51) *A22C 11/00* (2006.01) (11) 61278 B1

*A23B 4/044* (2006.01)

*A23L 13/60* (2016.01)

(21) P-2018/0640 (22) 31.05.2018.

(43) 31.12.2019.

(54) DIMLJENA RIBLJA KOBASICA I

POSTUPAK NJENE PROIZVODNJE

SMOKED FISH SAUSAGE AND METHOD FOR PRODUCTION THEREOF

(73) TELEČKI, Veselin, Đorđa Servickog 14a, 21000 Novi Sad, RS

(72) TELEČKI, Veselin, Đorđa Servickog 14a, 21000 Novi Sad, RS

(74) ŽIVKOVIĆ, Zoran, Alekse Nenadovića 16, 11000 Beograd

(51) *A24D 1/20* (2020.01) (11) 61331 B1

*A24D 1/02* (2006.01)

*A24F 40/00* (2020.01)

(21) P-2021/0040 (22) 04.12.2014.

(30) EP 05.12.2013. 13195877

(96) 04.12.2014. 19186160.8

(97) 18.11.2020. EP3574774 B 2020/47 EN

(54) ZAGREVANI ELEMENT ZA PROIZVODNJU

AEROSOLA SA OBLOGOM ZA ŠIRENJE

TOPLOTE

HEATED AEROSOL GENERATING ARTICLE WITH THERMAL SPREADING WRAP

(73) PHILIP MORRIS PRODUCTS S.A., Quai Jeanrenaud 3, 2000 Neuchâtel, CH

(72) MALGAT, Alexandre, Chemin de Prapion 8, 2520 La Neuveville, CH; ROUDIER, Stephane, Rue du Sentier 2c, 2013 Colombier, CH; BORGES DE

COURAÇA, Ana, Carolina, Avenue du Tribunal-Fédéral 23, 1005 Lausanne, CH; MEYER, Cedric, Rue du Simplon 9, 1006 Lausanne, CH; LAVANCHY, Frederic,

Grand Rue 55, 1373 Chavornay, CH

(74) GRAOVAC, Zoran, Mirijevski venac 4, 11160 Beograd

(51) *A47L 9/12* (2006.01) (11) 61304 B1

*A47L 9/20* (2006.01)

(21) P-2021/0022 (22) 23.12.2013.

(30) IT 27.12.2012. CR20120026

(96) 23.12.2013. 13199322.2

(97) 18.11.2020. EP2749193 B 2020/47 EN

(54) MULTI-FILTERSKI USISIVAČ SA NEZAVISNIM VIBRACIONIM UREĐAJEM ZA ČIŠĆENJE ZA SVAKI FILTER

MULTI-FILTER VACUUM CLEANER WITH INDEPENDENT SHAKER CLEANING DEVICE FOR EACH FILTER

(73) SOLARYS S.R.L., Via Marie Curie, 1, 26030 Pessina Cremonese (CR), IT

(72) BATTELLA, Giancarlo, VIA S. MARCO, 1, 26100 CREMONA, IT

(74) AOD MSA IP – MILOJEVIĆ SEKULIĆ ADVOKATI, Karadorđeva 65, 11000 Beograd

(51) *A61K 9/00* (2006.01) (11) 61326 B1

*A61K 31/415* (2006.01)

*A61K 47/32* (2006.01)

(21) P-2021/0011 (22) 31.07.2013.

(30) US 31.07.2012. 201213562686

(86) WO 31.07.2013. PCT/HU2013/000080

(87) WO 06.02.2014. WO 2014/020366

(96) 31.07.2013. 13766392.8

(97) 07.10.2020. EP2879664 B 2020/41 EN

(54) TRANSDERMALNA FORMULACIJA SA

SADRŽAJEM COX INHIBITORA

TRANSDERMAL FORMULATION CONTAINING COX INHIBITORS

(73) EGIS GYÓGYSZERGYÁR ZRT., Keresztúri út 30-38, 1106 Budapest, HU

(72) MIKULÁSIK, Endre, Bástya utca 23.1a, H-9900 Körmend, HU; SPAITS, Tamás, Képuti liget 4/8, 9900 Körmend, HU; SZAKÁLYNÉ, SINKA, Ágota, Léka u.

13., 9700 Szombathely, HU

(74) PETOŠEVIĆ DOO BEOGRAD, Bulevar oslobođenja 87, 11040 Beograd

(51) *A61K 9/00* (2006.01) (11) 61327 B1

*A61K 9/08* (2006.01)

*A61K 31/215* (2006.01)

*A61K 47/02* (2006.01)

*A61P 31/04* (2006.01)

(21) P-2021/0014 (22) 14.06.2016.

(30) US 17.06.2015. 201562180871 P

(86) WO 14.06.2016. PCT/EP2016/063609

(87) WO 22.12.2016. WO 2016/202788

(96) 14.06.2016. 16729258.0

(97) 14.10.2020. EP3310331 B 2020/42 EN

(54) INJEKCIONE FARMACEUTSKE

FORMULACIJE LEFAMULINA

INJECTABLE PHARMACEUTICAL

FORMULATIONS OF LEFAMULIN

(73) NABRIVA THERAPEUTICS GMBH, Leberstraße 20, 1110 Wien, AT

(72) FERENCIC, Mathias, Adalbert-Stifter-Gasse 18-20, 3400 Klosterneuburg, AT; HEILMAYER, Werner,

Obere Weideäcker 19, 7034 Zillingtal, AT;

HINSMANN, Peter, Petrusgasse 9/15, 1030 Wien, AT;

B

WICHA, Wolfgang, Dr. Otto Tschadek Strasse 17, 2460  
Bruck an der Leitha, AT  
(74) PETOŠEVIĆ DOO BEOGRAD, Bulevar  
oslobođenja 87, 11040 Beograd

(51) *A61K 9/00* (2006.01) (11) 61348 B1  
*A61K 9/08* (2006.01)  
*A61K 31/5575* (2006.01)  
*A61K 47/14* (2006.01)  
*A61P 27/06* (2006.01)  
(21) P-2021/0008 (22) 10.07.2019.  
(30) EP 12.07.2018. 18290082  
(96) 10.07.2019. 19185400.9  
(97) 28.10.2020. EP3593788 B 2020/44 EN  
(54) OFTALMOLOŠKE KOMPOZICIJE KOJE SADRŽE  
PROSTAMID KOJI OSLOBADA AZOT OKSID  
OPHTHALMIC COMPOSITIONS CONTAINING A  
NITRIC OXIDE RELEASING PROSTAMIDE  
(73) NICOX S.A., Drakkar 2 - Bât D, 2405 route des  
Dolines - CS 10313, Sophia Antipolis, 06560 Valbonne, FR  
(72) PILOTAZ, Frédéric, Les Villas de Bellet - B3 - 209  
route de Bellet, 06200 NICE, FR; WEINER, Alan, L.,  
2312 Grafton Lane, MCKINNEY, TX Texas 75071, US;  
DO, Marina, 5 Rue de Bréa, 06500 MENTON, FR;  
SALDO, Julien, 6 Rue Gendarme Desclair - Les Vergers  
- Bâtiment B, 06800 CAGNES SUR MER, FR  
(74) ČOSOVIĆ, Dragoljub, Andre Nikolića 3, 11040 Beograd

(51) *A61K 9/00* (2006.01) (11) 61377 B1  
*A61K 31/485* (2006.01)  
*A61K 47/34* (2017.01)  
(21) P-2021/0034 (22) 26.07.2013.  
(30) US 26.07.2012. 201213558463  
US 28.03.2013. 201361806185 P  
(86) WO 26.07.2013. PCT/EP2013/065855  
(87) WO 30.01.2014. WO 2014/016428  
(96) 26.07.2013. 13744494.9  
(97) 28.10.2020. EP2877155 B 2020/44 EN  
(54) OPIOIDNE FORMULACIJE  
OPIOID FORMULATIONS  
(73) CAMURUS AB, Ideon Science Park, 223 70 Lund, SE  
(72) TIBERG, Fredrik, Camurus AB, Ideon Science  
Park, 223 70 Lund, SE; HARWIGSSON, Ian, Camurus  
AB, Ideon Science Park, 223 70 Lund, SE; JOHNSSON,  
Markus, Camurus AB, Ideon Science Park, 223 70 Lund, SE  
(74) MITROVIĆ, Predrag, Alaska 36, 11080 Beograd-Zemun

(51) *A61K 9/10* (2006.01) (11) 61314 B1  
*A61K 31/404* (2006.01)  
*A61P 11/00* (2006.01)  
*C07D 405/12* (2006.01)  
(21) P-2021/0007 (22) 25.03.2011.  
(30) US 25.03.2010. 317376 P  
US 01.04.2010. 319953 P  
US 07.04.2010. 321561 P  
US 07.04.2010. 321636 P

(96) 25.03.2011. 14172991.3  
(97) 25.11.2020. EP2826776 B 2020/48 EN  
(54) ČVRSTA DISPERZIJA AMORFNOG OBLIKA  
(R)-1(2,2-DIFLUOROBENZO(D)(1,3)DIOKSOL-5-  
IL)-N-(1-(2,3-DIHIDROKSIPROPIL)-6-FLUORO-2-  
(1-HIDROKSI-2-METILPROPAN-2-IL)-1H-  
INDOL-5-IL)-CIKLOPROPANKARBOKSAMIDA  
SOLID DISPERSION OF AMORPHOUS FORM OF  
(R)-1(2,2-DIFLUOROBENZO(D)(1,3)DIOXOL-5-YL)-  
N-(1-(2,3-DIHYDROXYPROPYL)-6-FLUORO-2-(1-  
HYDROXY-2-METHYLPROPAN-2-YL)-1H-INDOL-  
5-YL)-CYCLOPROPANECARBOXAMIDE  
(73) VERTEX PHARMACEUTICALS  
INCORPORATED, 50 Northern Avenue, Boston,  
MA 02210, US  
(72) KESHAVARZ-SHOKRI, Ali, 4285 Corte  
Langostino, San Diego, CA 92130, US; ZHANG, Beili,  
4505 Shorepointe Way, San Diego, CA 92130, US;  
ALCACIO, Tim, Edward, 9174 Huntington Ave, San  
Diego, CA 92123, US; LEE, Elaine, Chungmin, 303  
Third Street, Apt. 16,, Cambridge, MA 02142, US;  
ZHANG, Yuegang, 15 Fairfield Road, Wayland, MA  
01778, US; KRAWIEC, Mariusz, 46 Littlefield Lane,  
Marlborough, MA 01752, US  
(74) BOGDANOVIĆ, Dejan i ost., Vljakovićeve 28,  
11000 Beograd

(51) *A61K 9/24* (2006.01) (11) 61346 B1  
*A61K 9/20* (2006.01)  
*A61K 31/4045* (2006.01)  
*A61K 31/4196* (2006.01)  
*A61K 31/5415* (2006.01)  
*A61K 47/02* (2006.01)  
*A61P 29/00* (2006.01)  
(21) P-2020/1580 (22) 04.01.2018.  
(30) US 04.01.2017. 201762442136 P  
US 10.05.2017. 201762504105 P  
US 25.07.2017. 201762536466 P  
(86) WO 04.01.2018. PCT/US2018/012433  
(87) WO 12.07.2018. WO 2018/129220  
(96) 04.01.2018. 18736278.5  
(97) 28.10.2020. EP3565550 B 2020/44 EN  
(54) FARMACEUTSKE KOMPOZICIJE KOJE  
OBUHVATAJU MELOKSIKAM I RIZATRIPTAN  
PHARMACEUTICAL COMPOSITIONS  
COMPRISING MELOXICAM AND RIZATRIPTAN  
(73) AXSOME THERAPEUTICS, INC., 22 Cortlandt  
Street, 16th Floor, New York, NY 10007, US  
(72) TABUTEAU, Herriot, 22 Cortlandt Street, 16th  
Floor, New York, NY 10007, US  
(74) ŽIVKOVIĆ, Zoran, Alekse Nenadovića 16,  
11000 Beograd

(51) *A61K 9/48* (2006.01) (11) **61362 B1**  
*A61K 9/107* (2006.01)  
*A61K 31/4545* (2006.01)  
*A61P 37/08* (2006.01)  
(21) **P-2021/0013** (22) 18.01.2011.  
(30) CA 19.01.2010. 2690490  
(86) WO 18.01.2011. PCT/CA2011/000052  
(87) WO 28.07.2011. WO 2011/088550  
(96) 18.01.2011. 11734280.8  
(97) 18.11.2020. EP2525827 B 2020/47 EN  
**(54) FARMACEUTSKE FORMULACIJE  
LORATADINA ZA INKAPSULACIJU I NJIHOVE  
KOMBINACIJE**  
PHARMACEUTICAL FORMULATIONS OF  
LORATADINE FOR ENCAPSULATION AND  
COMBINATIONS THEREOF  
(73) CATALENT ONTARIO LIMITED, 2125  
Ambassador Drive, Windsor, ON N9C 3R5, CA  
(72) OKUTAN, Beth, 18 Thirlmere Rd., London, ON  
N6G 4R1, CA; DRAPER, Peter, 860 Lafferty Avenue,  
LaSalleOntario N9J 3E9, CA; DRAPER, James, 116  
Lafferty Avenue, LaSalleOntario N9J 1J9, CA  
(74) ŽIVKO MIJATOVIĆ AND PARTNERS DOO  
BEOGRAD, Studentski trg 4, 11000 Beograd

(51) *A61K 9/48* (2006.01) (11) **61368 B1**  
*A61K 9/50* (2006.01)  
*A61K 31/4402* (2006.01)  
*A61K 31/4415* (2006.01)  
(21) **P-2021/0089** (22) 27.09.2018.  
(96) 27.09.2018. 18382687.4  
(97) 11.11.2020. EP3628311 B 2020/46 EN  
**(54) POSTUPAK ZA PRIPREMU  
VIŠEJEDINIČNOG ORALNOG DOZNOG  
OBLIKA SA MODIFIKOVANIM  
OSLOBAĐANJEM DOKSILAMIN SUKGINATA I  
PIRIDOKSIN HIDROHLORIDA**  
A PROCESS FOR THE PREPARATION OF A  
MODIFIED RELEASE MULTIPLE UNIT ORAL  
DOSAGE FORM OF DOXYLAMINE SUCCINATE  
AND PYRIDOXINE HYDROCHLORIDE  
(73) INIBSA GINECOLOGIA, S.A., Crta. Sabadell a  
Granollers Km 14,5, 08185 Lliça de Vall, ES  
(72) SAURA I VALLS, Marc, Avinguda Pompeu Fabra  
n° 2, 4°, A, 08024 BARCELONA, ES; NEBOT,  
TROYANO, Joaquín, Avinguda Barcelona 141 3er 4a,  
08750 MOLINS DE REI, ES; ROCA I JUANES,  
Ramon, M., C. Rector Triadó, 94 5é1ª, 08014  
BARCELONA, ES  
(74) ŽIVKOVIĆ, Zoran, Alekse Nenadovića 16, 11000 Beograd

(51) *A61K 9/51* (2006.01) (11) **61359 B1**  
*A61K 31/436* (2006.01)  
*A61K 39/00* (2006.01)  
(21) **P-2021/0097** (22) 05.11.2015.  
(30) US 05.11.2014. 201462075866 P

US 05.11.2014. 201462075866 P  
(86) WO 05.11.2015. PCT/US2015/059349  
(87) WO 12.05.2016. WO 2016/073798  
(96) 05.11.2015. 15798601.9  
(97) 28.10.2020. EP3215133 B 2020/44 EN  
**(54) POSTUPCI I SASTAVI VEZANI ZA  
UPOTREBU SURFAKTANATA SA NISKOM HLB  
U PROIZVODNJI SINTETIČKIH NANO NOSAČA  
KOJI SADRŽE RAPALOG**  
METHODS AND COMPOSITIONS RELATED TO  
THE USE OF LOW HLB SURFACTANTS IN THE  
PRODUCTION OF SYNTHETIC NANOCARRIERS  
COMPRISING A RAPALOG  
(73) SELECTA BIOSCIENCES, INC., 480 Arsenal  
Street Building One, Watertown, MA 02472, US  
(72) O'NEIL, Conlin, 18 Sherbourne Street, Andover,  
MA 01810, US; GRISSET, Aaron, P., 328 Highland  
Avenue, Unit 1, Somerville, MA 02144, US;  
ALTREUTER, David, H., 24 Morrill Drive, Wayland,  
MA 01778, US  
(74) MITROVIĆ, Predrag, Alaska 36, 11080 Beograd-Zemun

(51) *A61K 31/375* (2006.01) (11) **61332 B1**  
*A61K 9/00* (2006.01)  
*A61K 47/10* (2017.01)  
*A61P 1/10* (2006.01)  
(21) **P-2021/0062** (22) 09.03.2012.  
(30) GB 11.03.2011. 201104200  
GB 11.03.2011. 201104202  
GB 23.08.2011. 201114629  
(96) 09.03.2012. 16173824.0  
(97) 28.10.2020. EP3141251 B 2020/44 EN  
**(54) PREPARAT ZA KOLONOSKOPIJU  
COLONOSCOPY - PREPARATION**  
(73) NORGINE B.V., Hogehilweg 7, 1101 CA  
Amsterdam ZO, NL  
(72) HALPHEN, Marc, c/o Norgine Limited, New Road,  
Tir-y-Berth, Hengoed, Mid Glamorgan CF82 8SJ, GB;  
GRUSS, Hans-Jürgen, c/o Norgine Limited, New Road,  
Tir-y-Berth, Hengoed, Mid Glamorgan CF82 8SJ, GB;  
COX, Ian, c/o Norgine Limited, New Road, Tir-y-Berth,  
Hengoed, Mid Glamorgan CF82 8SJ, GB; COCKETT,  
Alasdair, c/o Norgine Limited, New Road, Tir-y-Berth,  
Hengoed, Mid Glamorgan CF82 8SJ, GB; STEIN, Peter,  
c/o Norgine Limited, New Road, Tir-y-Berth, Hengoed,  
Mid-Glamorgan CF82 8SJ, GB; UNGAR, Alex,  
Moorthwaite Cottage, Wigton, Cumbria CA7 0LZ, GB  
(74) VLAHOVIĆ, Slobodan, Radoja Dakića 35/32,  
11070 Novi Beograd

- (51) *A61K 31/4015* (2006.01) (11) 61334 B1  
*A61K 9/48* (2006.01)  
*A61K 31/437* (2006.01)  
*A61P 25/02* (2006.01)  
*A61P 25/06* (2006.01)  
*A61P 25/08* (2006.01)  
*A61P 25/18* (2006.01)  
(21) P-2021/0067 (22) 20.01.2015.  
(30) US 21.01.2014. 201461929795 P  
EP 04.02.2014. 14153880  
EP 04.02.2014. 14153887  
EP 03.09.2014. 14183324  
EP 02.10.2014. 14187429  
US 15.12.2014. 201462091668 P  
(96) 20.01.2015. 18182695.9  
(97) 30.12.2020. EP3431106 B 2020/53 EN  
**(54) KOMBINACIJE KOJE OBUHVATAJU POZITIVNE ALOSTERIČNE MODULATORE METABOTROPNOG GLUTAMATERGIČNOG RECEPTORA PODTIPA 2 I NJIHOVA UPOTREBA**  
COMBINATIONS COMPRISING POSITIVE ALLOSTERIC MODULATORS OF METABOTROPIC GLUTAMATERGIC RECEPTOR SUBTYPE 2 AND THEIR USE  
(73) JANSSEN PHARMACEUTICA NV, Turnhoutseweg 30, 2340 Beerse, BE  
(72) KLEIN, Brian, D., c/o: Neuroadjuvants, Inc. 417 Wakara Way, Suite, 3111, Salt Lake City, Utah UT 84108, US; LAVREYSEN, Hilde, c/o: Janssen Pharmaceutica NV Turnhoutseweg 30, 2340 Beerse, BE; PYPE, Stefan, Maria, Christiaan, c/o: Janssen Pharmaceutica NV Turnhoutseweg 30, 2340 Beerse, BE; TWYMAN, Roy, E., c/o: Janssen Research & Development, LLC 920 US, Route 202, PO BOX 300, Raritan, New Jersey NJ 08869, US; VAN OSSELAER, Nancy, Eulalie, Sylvain, c/o: Janssen Pharmaceutica NV Turnhoutseweg 30, 2340 Beerse, BE; WHITE, H., Steven, c/o: Neuroadjuvants, Inc. 417 Wakara Way, Suite, 3111, Salt Lake City, Utah UT 84108, US; CEUSTERS, Marc, André, c/o: Janssen Pharmaceutica NV Turnhoutseweg 30, 2340 Beerse, BE; CID-NÚÑEZ, José, Maria, c/o: Janssen-Cilag, S.A., Edificio Johnson &, Johnson, Paseo de las Doce Estrellas, 5-7, 5°, planta, Campo de las Naciones, 28042 Madrid, ES; TRABANCO-SUÁREZ, Andrés, Avelino, c/o: Janssen-Cilag, S.A., Edificio Johnson &, Johnson, Paseo de las Doce Estrellas, 5-7, 5°, planta, Campo de las Naciones, 28042 Madrid, ES; BONE, Roger, Francis, c/o: London Innovation Centre 1, Chapel Place, London, W1G 8BG, GB  
(74) MITROVIĆ, Predrag, Alaska 36, 11080 Beograd-Zemun
- (51) *A61K 31/405* (2006.01) (11) 61288 B1  
*A61K 9/00* (2006.01)  
*A61K 31/455* (2006.01)  
*A61P 35/00* (2006.01)  
(21) P-2020/1595 (22) 14.06.2013.  
(30) DE 15.06.2012. 102012011890  
(86) WO 14.06.2013. PCT/EP2013/062363  
(87) WO 19.12.2013. WO 2013/186355  
(96) 14.06.2013. 13728758.7  
(97) 23.12.2020. EP2861229 B 2020/52 EN  
**(54) FARMACEUTSKA KOMPOZICIJA KOJA SADRŽI NIKOTINSKU KISELINU I/ILI NIKOTINAMID I/ILI TRIPTOFAN ZA POZITIVAN UTICAJ NA CREVNU MIKROBIOTU A PHARMACEUTICAL COMPOSITION CONTAINING NICOTINIC ACID AND/OR NICOTINAMIDE AND/OR TRYPTOPHAN FOR POSITIVELY INFLUENCING THE INTESTINAL MICROBIOTA**  
(73) CONARIS RESEARCH INSTITUTE AG, Schauenburgerstrasse 116, 24118 Kiel, DE  
(72) WAETZIG, Georg, Elfriede-Dietrich-Str. 77, 24106 Kiel, DE; SEEGERT, Dirk, Paul-Schröder-Str. 30, 24229 Dänischenhagen, DE  
(74) ČOSOVIĆ, Dragoljub, Andre Nikolića 3, 11040 Beograd
- (51) *A61K 31/41* (2006.01) (11) 61403 B1  
*A61P 9/00* (2006.01)  
(21) P-2021/0090 (22) 28.07.2017.  
(30) US 29.07.2016. 201662368245 P  
US 23.02.2017. 201762462574 P  
(96) 28.07.2017. 17183806.3  
(97) 28.10.2020. EP3275438 B 2020/44 EN  
**(54) POSTUPCI PREVENCIJE KARDIOVASKULARNIH DOGAĐAJA U POPULACIJAMA SA DISLIPIDEMIJOM SA REZIDUALNIM RIZIKOM**  
METHODS OF PREVENTING CARDIOVASCULAR EVENTS IN RESIDUAL RISK DYSLIPIDEMIC POPULATIONS  
(73) KOWA COMPANY, LTD., 6-29, Nishiki 3-chome, Naka-ku, Nagoya Aichi 460-8625, JP  
(72) OSHIMA, Ryu, 6-29, Nishiki 3-chome, Naka-ku, Nagoya Aichi 4608625, JP; GORDON, Gary, 6-29, Nishiki 3-chome, Naka-ku, Nagoya Aichi 4608625, JP  
(74) AOD MSA IP – MILOJEVIĆ SEKULIĆ ADVOKATI, Karadorđeva 65, 11000 Beograd
- (51) *A61K 31/4545* (2006.01) (11) 61291 B1  
*A61K 45/06* (2006.01)  
*A61P 3/00* (2006.01)  
*A61P 25/16* (2006.01)  
*A61P 25/28* (2006.01)  
(21) P-2021/0030 (22) 28.04.2017.  
(30) DK 29.04.2016. 201670281  
(86) WO 28.04.2017. PCT/EP2017/060205

(87) WO 02.11.2017. WO 2017/186919  
(96) 28.04.2017. 17720480.7  
(97) 14.10.2020. EP3448382 B 2020/42 EN

**(54) ARIMOKLOMOL ZA LEČENJE**

**POREMEĆAJA POVEZANIH SA**

**GLUKOCEREBROZIDAZOM**

ARIMOCLOMOL FOR TREATING

GLUCOCEREBROSIDASE ASSOCIATED

DISORDERS

(73) ORPHAZYME A/S, c/o COBIS A/S, Ole Maaløes  
Vej 3, 2200 Copenhagen N, DK

(72) HINSBY, Anders, Mørkeberg, Sømarksvej 4, 2900  
Hellerup, DK; JENSEN, Thomas, Kirkegaard,  
Rønneholmsvej 37, 2610 Rødovre, DK; FOG-  
TØNNESEN, Cathrine, Kolster, Peder Godskes Vej 11,  
2830 Virum, DK; PETERSEN, Nikolaj, Havnsøe, Torp,  
Viborggade 49 1.th., 2100 Copenhagen Ø, DK;

BORNÆS, Claus, Højsgårds Allé 6, 2900 Hellerup, DK

(74) ŽIVKO MIJATOVIĆ AND PARTNERS DOO

BEOGRAD, Studentski trg 4, 11000 Beograd

**(51) A61K 31/58** (2006.01) **(11) 61370 B1**

**A61K 31/57** (2006.01)

**A61P 23/00** (2006.01)

**A61P 25/08** (2006.01)

**C07J 43/00** (2006.01)

(21) **P-2021/0099** (22) 22.08.2014.

(30) US 23.08.2013. 201361869440 P

US 23.08.2013. 201361869446 P

US 18.06.2014. 201462014018 P

(96) 22.08.2014. 18199381.7

(97) 28.10.2020. EP3488852 B 2020/44 EN

**(54) NEUROAKTIVNI STEROIDI, NJIHOVE**

**KOMPOZICIJE I UPOTREBA**

NEUROACTIVE STEROIDS, COMPOSITIONS, AND  
USES THEREOF

(73) SAGE THERAPEUTICS, INC., 215 First Street,  
Cambridge, MA 02142, US

(72) MARTINEZ BOTELLA, Gabriel, 17 Parmenter  
Road, Wayland, MA 01778, US; HARRISON, Boyd, L.,  
9 Wheatston Court, Princeton Junction, NJ 08550, US;  
ROBICHAUD, Albert, Jean, 2 Earhart St., 915,  
Cambridge, MA 02141, US; SALITURO, Francesco,  
Gerald, 25 Baker Drive, Marlborough, MA 01752, US;  
HERR, Robert, Jason, 248 New Salem South,  
Voorheesville, NY 12186, US; KARGBO, Robert,  
Borbo, 7217 Winslet Blvd, Apt. 2D, Indianapolis, IN  
46217-9484, US

(74) ŽIVKO MIJATOVIĆ AND PARTNERS DOO

BEOGRAD, Studentski trg 4, 11000 Beograd

**(51) A61K 31/675** (2006.01) **(11) 61312 B1**

**A61K 31/4375** (2006.01)

**A61P 31/04** (2006.01)

(21) **P-2020/1550** (22) 27.02.2017.

(30) EP 26.02.2016. 16157688

EP 26.02.2016. 16157685

(86) WO 27.02.2017. PCT/EP2017/054470

(87) WO 31.08.2017. WO 2017/144717

(96) 27.02.2017. 17709388.7

(97) 14.10.2020. EP3419628 B 2020/42 EN

**(54) LEK ZA LEČENJE INFEKCIJA**

**DIJABETSKOG STOPALA**

MEDICAMENT FOR TREATMENT OF DIABETIC

FOOT INFECTIONS

(73) DEBIOPHARM INTERNATIONAL SA, Forum  
"après-demain", Ch. Messidor 5-7, 1002 Lausanne, CH

(72) VUAGNIAUX, Grégoire, Rue Orient-Ville 8, 1005  
Lausanne, CH; KADI, Linda, 43 Impasse des Rossanets,  
01170 Segny, FR; WITTKE, Frederick, Aegelseweg  
24, 3052 Zollikofen, CH

(74) ŽIVKOVIĆ, Zoran, Alekse Nenadovića 16, 11000 Beograd

**(51) A61K 31/7076** (2006.01) **(11) 61372 B1**

**A61K 9/00** (2006.01)

**A61P 1/16** (2006.01)

(21) **P-2021/0079** (22) 22.11.2016.

(30) IL 23.11.2015. 24272315

(86) WO 22.11.2016. PCT/IL2016/051258

(87) WO 01.06.2017. WO 2017/090036

(96) 22.11.2016. 16806299.0

(97) 11.11.2020. EP3380104 B 2020/46 EN

**(54) LIGAND A3 ADENOZINSKOG RECEPTORA**

**ZA PRIMENU U LEČENJU NAGOMILAVANJA**

**EKTOPIČNE MASNOĆE**

AN A3 ADENOSINE RECEPTOR LIGAND FOR USE  
IN TREATING ECTOPIC FAT ACCUMULATION

(73) CAN-FITE BIOPHARMA LTD., 10 Bareket Street,  
Kiryat Matalon, 4951778 Petach Tikva, IL

(72) FISHMAN, Pnina, P.O. Box 7537, Kiryat Matalon,  
4951778 Petach Tikva, IL; COHEN, Shira, 31A Shvil  
Hachalav St., 4530238 Hod Hasharon, IL

(74) AOD MSA IP – MILOJEVIĆ SEKULIĆ  
ADVOKATI, Karadordeva 65, 11000 Beograd

**(51) A61K 33/04** (2006.01) **(11) 61295 B1**

**A61K 9/00** (2006.01)

**A61K 9/06** (2006.01)

**A61K 31/122** (2006.01)

**A61K 31/17** (2006.01)

**A61K 31/19** (2006.01)

**A61K 31/327** (2006.01)

**A61K 31/4015** (2006.01)

**A61K 31/555** (2006.01)

**A61K 31/60** (2006.01)

**A61K 35/04** (2006.01)

**A61P 27/02** (2006.01)

**A61P 43/00** (2006.01)

(21) **P-2021/0003** (22) 16.10.2015.

(30) US 19.10.2014. 201462065716 P

US 05.06.2015. 201514732622

(86) WO 16.10.2015. PCT/IB2015/002164



(87) WO 28.04.2016. WO 2016/063130  
(96) 16.10.2015. 15852086.6  
(97) 02.12.2020. EP3206497 B 2020/49 EN  
**(54) SASTAVI I POSTUPCI ZA TRETMAN  
DISFUNKCIJE MEIBOMOVE ŽLEZDE**  
COMPOSITIONS AND METHODS FOR THE  
TREATMENT OF MEIBOMIAN GLAND  
DYSFUNCTION  
(73) AZURA OPHTHALMICS LTD, 5, Droyanov  
Street, 6314305 Tel Aviv, IL  
(72) ALSTER, Yair, 46 Kehilat Warsaw Street, 6970237  
Tel Aviv, IL; RAFAELI, Omer, POB 447, 4290500  
Udim, IL; MACFARLANE, K., Angela, 173 Jefferson  
Drive, Menlo Park, CA 94025, US; REICH, Cary, 114  
Ayala Court, Los Gatos, CA 95032, US; AMSELEM,  
Shimon, 10 Miriam Mizrahi Street, 7655156 Rehovot,  
IL; FRIEDMAN, Doron, 33 Alon Street, 99797 Carme-  
Yosef, IL  
(74) MITROVIĆ, Predrag, Alaska 36,  
11080 Beograd-Zemun

**(51) A61K 35/74** (2015.01) **(11) 61367 B1**  
**A23L 33/135** (2016.01)  
**A61K 9/19** (2006.01)  
**A61P 25/28** (2006.01)

(21) **P-2021/0088** (22) 14.06.2018.

(30) GB 14.06.2017. 201709465

GB 15.06.2017. 201709526

GB 11.04.2018. 201805989

GB 11.04.2018. 201805990

GB 11.04.2018. 201805991

GB 25.04.2018. 201806779

GB 25.04.2018. 201806780

(86) WO 14.06.2018. PCT/EP2018/065809

(87) WO 20.12.2018. WO 2018/229189

(96) 14.06.2018. 18731819.1

(97) 02.12.2020. EP3600363 B 2020/49 EN

**(54) KOMPOZICIJE KOJE SADRŽE**

**BAKTERIJSKE SOJEVE**

COMPOSITIONS COMPRISING BACTERIAL  
STRAINS

(73) 4D PHARMA RESEARCH LIMITED, Life  
Sciences Innovation Building, Cornhill Road, Aberdeen,  
Aberdeenshire AB25 2ZS, GB

(72) MULDER, Imke, Elisabeth, c/o 4D Pharma  
Research Limited, Life Sciences Innovation Building,  
Cornhill Road, Aberdeen Aberdeenshire AB25 2ZS, GB;  
ETTORRE, Anna, c/o 4D Pharma Research Limited,  
Life Sciences Innovation Building, Cornhill Road,  
Aberdeen Aberdeenshire AB25 2ZS, GB; AHMED,  
Suaad, c/o 4D Pharma Research Limited, Life Sciences

Innovation Building, Cornhill Road, Aberdeen  
Aberdeenshire AB25 2ZS, GB; FOTIADOU, Parthena,  
c/o 4D Pharma Research Limited, Life Sciences  
Innovation Building, Cornhill Road, Aberdeen  
Aberdeenshire AB25 2ZS, GB; URCIA, Joseph, Roby,

Iringan, c/o 4D Pharma Research Limited, Life Sciences  
Innovation Building, Cornhill Road, Aberdeen  
Aberdeenshire AB25 2ZS, GB; SAVIGNAC, Helene,  
c/o 4D Pharma Research Limited, Life Sciences  
Innovation Building, Cornhill Road, Aberdeen  
Aberdeenshire AB25 2ZS, GB  
(74) BOGDANOVIĆ, Dejan i ost., Vlajkovićeve 28,  
11000 Beograd

**(51) A61K 36/04** (2006.01) **(11) 61363 B1**  
**A23K 10/30** (2016.01)  
**A23K 50/10** (2016.01)  
**A61K 9/00** (2006.01)  
**A61P 1/00** (2006.01)

(21) **P-2021/0037** (22) 21.01.2015.

(30) AU 21.01.2014. 2014900182

(86) WO 21.01.2015. PCT/AU2015/000030

(87) WO 30.07.2015. WO 2015/109362

(96) 21.01.2015. 15740814.7

(97) 21.10.2020. EP3102219 B 2020/43 EN

**(54) POSTUPAK ZA SMANJENJE UKUPNE  
PRODUKCIJE GASA I/ILI PRODUKCIJE  
METANA U PREŽIVARIMA**

METHOD FOR REDUCING TOTAL GAS  
PRODUCTION AND/OR METHANE PRODUCTION  
IN A RUMINANT ANIMAL

(73) COMMONWEALTH SCIENTIFIC AND  
INDUSTRIAL RESEARCH ORGANISATION, Clunies  
Ross Street, Acton, ACT 2601, AU; MEAT &  
LIVESTOCK AUSTRALIA LIMITED, 1/40 Mount  
Street, North Sydney NSW 2060, AU; JAMES COOK  
UNIVERSITY, 1 James Cook Drive, Townsville,  
Queensland 4811, AU

(72) MACHADO, Lorena, Rua das Figueiras, lote 07,  
loja 05, Ed. Vista Shopping, 71.906-750 Águas Claras,  
DF, BR; MAGNUSSON, Marie Elisabeth, 14 O'Connor  
Street, Rosslea, Queensland 4812, AU; TOMKINS,  
Nigel William, CSIRO Agriculture, ATSIP Building 145  
James Cook University, Douglas Campus, Queensland  
4811, AU; KINLEY, Robert, Douglas, CSIRO  
Agriculture, ATSIP Building 145 James Cook  
University, Douglas Campus, Queensland 4811, AU; DE  
NYS, Peter, Canisius, 9 Mears Street, Mysterton  
Queensland 4812, AU; PAUL, Nicholas, Andrew, 2  
Kidner Place, Annadale Queensland 4814, AU

(74) POPOVIĆ, Gordana i ost., Takovska 19,  
11000 Beograd

**(51) A61K 38/00** (2006.01) **(11) 61347 B1**  
**C07K 14/47** (2006.01)

(21) **P-2021/0005** (22) 28.08.2014.

(30) SE 28.08.2013. 1350986

(86) WO 28.08.2014. PCT/EP2014/068282

(87) WO 05.03.2015. WO 2015/028558

(96) 28.08.2014. 14765883.5

(97) 14.10.2020. EP3038633 B 2020/42 EN

**(54) STABILNI POLIPEPTIDI KOJI SE VEZUJU ZA HUMANI KOMPLEMENT C5**

STABLE POLYPEPTIDES BINDING TO HUMAN COMPLEMENT C5

(73) IPC RESEARCH, LLC, 251 Little Falls Drive, Wilmington, New Castle, Delaware 19808-1674, US  
(72) NILSSON, Joakim, Mörbydalen 5, 8 tr, 182 52 Danderyd, SE; NORDLING, Erik, Sportstugevägen 14A, 182 35 Danderyd, SE; STRÖMBERG, Patrik, Kanalvägen 28B, 191 34 Sollentuna, SE  
(74) ŽIVKOVIĆ, Zoran, Alekse Nenadovića 16, 11000 Beograd

**(51) A61K 38/48 (2006.01) (11) 61340 B1**

*A61K 8/19* (2006.01)

*A61K 8/39* (2006.01)

*A61K 8/49* (2006.01)

*A61K 8/66* (2006.01)

*A61K 9/00* (2006.01)

*A61K 31/405* (2006.01)

*A61K 31/506* (2006.01)

*A61K 47/02* (2006.01)

*A61K 47/18* (2006.01)

*A61K 47/26* (2006.01)

*A61P 5/00* (2006.01)

*A61P 13/00* (2006.01)

*A61P 19/00* (2006.01)

*A61P 19/02* (2006.01)

*A61P 25/00* (2006.01)

*A61P 27/02* (2006.01)

*A61P 29/00* (2006.01)

*A61Q 19/08* (2006.01)

(21) P-2020/1596 (22) 26.05.2017.

(30) WO 27.05.2016. PCT/EP2016/062085

(86) WO 26.05.2017. PCT/EP2017/062785

(87) WO 30.11.2017. WO 2017/203038

(96) 26.05.2017. 17728095.5

(97) 07.10.2020. EP3463432 B 2020/41 EN

**(54) TEČNA NEUROTOKSIN FORMULACIJA STABILIZOVANA SA TRIPTOFANOM ILI TIROZINOM**

LIQUID NEUROTOXIN FORMULATION STABILIZED WITH TRYPTOPHAN OR TYROSINE

(73) IPSEN BIOPHARM LIMITED, Unit 9, Ash Road Wrexham Industrial Estate, Wrexham LL13 9UF, GB; NESTLÉ SKIN HEALTH SA, Avenue Gratta-Paille 2, 1018 Lausanne, CH

(72) JARSTAD, Anders, Bernadottvägen 1 L, 756 48 Uppsala, SE; FRIIS, Anna, Danmarks-Berga 57, 755 98 Uppsala, SE; STAHL, Ulf, Solrosgatan 9, 75324 Uppsala, SE; GURELL, Ann, Karlbergsvägen 71 B, Igh 1201, 113 35 Stockholm, SE; AGREN, Barbro, Ytterocke 212, 830 02 Mattmar, SE; EDSTROM, Emilia, Oslogatan 61, 75264 Uppsala, SE; PICKETT, Andrew, Hålsomsvägen 35, 757 57 Uppsala, SE

(74) PLAVŠA & PLAVŠA DOO BEOGRAD, Strumička 51, 11000 Beograd

**(51) A61K 47/68 (2017.01) (11) 61294 B1**

*A61P 35/00* (2006.01)

*A61P 39/00* (2006.01)

*C07D 519/00* (2006.01)

(21) P-2021/0002 (22) 11.10.2013.

(30) US 12.10.2012. 201261712924 P

(96) 11.10.2013. 18187765.5

(97) 25.11.2020. EP3470086 B 2020/48 EN

**(54) PIROLOBENZODIAZEPINI I NJIHOVI KONJUGATI**

PYRROLOBENZODIAZEPINES AND CONJUGATES THEREOF

(73) MEDIMMUNE LIMITED, Milstein Building Granta Park, Cambridge CB21 6GH, GB

(72) HOWARD, Philip, Wilson, MedImmune Limited Milstein Building Granta Park, Cambridge, CB21 6GH, GB

(74) MITROVIĆ, Predrag, Alaska 36,

11080 Beograd-Zemun

**(51) A61K 48/00 (2006.01) (11) 61307 B1**

*C12N 15/861* (2006.01)

(21) P-2020/1416 (22) 17.07.2015.

(30) US 24.07.2014. 201462028638 P

(86) WO 17.07.2015. PCT/US2015/040866

(87) WO 28.01.2016. WO 2016/014353

(96) 17.07.2015. 15825383.1

(97) 07.10.2020. EP3191139 B 2020/41 EN

**(54) RPGR GENSKA TERAPIJA ZA PIGMENTNU RETINOPATIJU**

RPGR GENE THERAPY FOR RETINITIS PIGMENTOSA

(73) MASSACHUSETTS EYE & EAR INFIRMARY, 243 Charles Street, Boston, MA 02114, US; UCL BUSINESS LTD, The Network Building, 97 Tottenham

Court Road, London W1T 4TP, GB; THE GOVERNMENT OF THE UNITED STATES OF

AMERICA AS REPRESENTED BY THE SECRETARY, DEPARTMENT OF HEALTH AND HUMAN SERVICES, The Office of Technology

Transfer, National Institutes of Health, 6011 Executive Boulevard Suite 325, MSC 7660, Bethesda, MD 20892-7660, US

(72) SANDBERG, Michael, A., 935 Main Street, Reading, Massachusetts 01867, US; PAWLYK, Basil,

35 Alexis Lane, Hampton Falls, New Hampshire 03844, US; LI, Tiansen, 14917 Little Bennett Drive, Clarksburg,

Maryland 20871, US; SHU, Xinhua, 92 Hillend

Crescent, Glasgow G76 7XY, GB; WRIGHT, Alan,

Finlay, 43 Thorburn Road, Edinburgh EH13 0BN, GB;

ALI, Robin, 14917 Little Bennett Drive, Clarksburg,

Maryland 20871, US

(74) VLAHOVIĆ, Slobodan, Radoja Dakića 35/32,

11070 Novi Beograd

B

- (51) *A61K 48/00* (2006.01) (11) 61311 B1  
*A61K 35/761* (2015.01)  
*A61P 27/02* (2006.01)  
*C12N 15/09* (2006.01)
- (21) P-2020/1517 (22) 16.06.2017.  
(30) US 16.06.2016. 201662351234 P  
(86) WO 16.06.2017. PCT/US2017/038003  
(87) WO 21.12.2017. WO 2017/218974  
(96) 16.06.2017. 17814223.8  
(97) 28.10.2020. EP3471780 B 2020/44 EN
- (54) LEČENJE AMD KORIŠĆENJEM VARIJANTE AAV2 SA AFLIBERCEPTOM**  
TREATMENT OF AMD USING AAV2 VARIANT WITH AFLIBERCEPT
- (73) ADVERUM BIOTECHNOLOGIES, INC., 1035 O'Brien Drive Suite A, Menlo Park, CA 94025, US  
(72) BLUMENKRANZ, Mark, 1035 O'Brien Drive, Suite A, Menlo Park, CA 94025, US; GASMI, Mehdi, 1035 O'Brien Drive, Suite A, Menlo Park, CA 94025, US  
(74) VLAHOVIĆ, Slobodan, Radoja Dakića 35/32, 11070 Novi Beograd
- 
- (51) *A61L 2/18* (2006.01) (11) 61339 B1  
*A61L 2/20* (2006.01)  
*A61L 2/22* (2006.01)  
*C01B 15/037* (2006.01)
- (21) P-2021/0055 (22) 18.11.2016.  
(30) FR 18.11.2015. 1561086  
(86) WO 18.11.2016. PCT/FR2016/053016  
(87) WO 26.05.2017. WO 2017/085428  
(96) 18.11.2016. 16809994.3  
(97) 18.11.2020. EP3377119 B 2020/47 FR
- (54) VODENI RASTVOR VODONIKPEROKSIDA KOJI OBUHVATA SPECIFIČNI STABILIZATOR**  
HYDROGEN PEROXIDE AQUEOUS SOLUTION CONTAINING A SPECIFIC STABILIZER
- (73) ARKEMA FRANCE, 420, rue d'Estienne d'Orves, 92700 Colombes, FR  
(72) ZYDOWICZ, Philippe, 20 les Allées Gambetta, 69800 Saint Priest, FR; LARNICOL, Pierre, 3 rue du Trésor, 91370 Verriere le Buisson, FR  
(74) ŽIVKOVIĆ, Zoran, Alekse Nenadovića 16, 11000 Beograd
- 
- (51) *A61L 24/00* (2006.01) (11) 61290 B1  
*A61K 49/00* (2006.01)  
*A61L 24/04* (2006.01)
- (21) P-2021/0029 (22) 18.11.2014.  
(30) IT 20.11.2013. MI20131924  
(96) 18.11.2014. 16179259.3  
(97) 21.10.2020. EP3106182 B 2020/43 EN
- (54) EMULZIJE ILI MIKROEMULZIJE ZA PRIMENU U ENDOSKOPSKOJ MUKOZNOJ RESEKCIJI I/ILI ENDOSKOPSKOJ SUBMUKOZNOJ DISEKCIJI**
- EMULSIONS OR MICROEMULSIONS FOR USE IN ENDOSCOPIC MUCOSAL RESECTIONING AND/OR ENDOSCOPIC SUBMUCOSAL DISSECTION
- (73) COSMO TECHNOLOGIES LTD, Riverside II, Sir John Rogerson's Quay, Dublin 2, IE  
(72) FRIMONTI, Enrico, Via C.Colombo 1, 20020 Lainate (MI), IT; MORO, Luigi, Via C.Colombo 1, 20020 Lainate (MI), IT; REPICI, Alessandro, Via Accademia Albertina 10, 10123 Torino, IT; LONGO, Luigi Maria, Via C.Colombo 1, 20020 Lainate (MI), IT  
(74) ŽIVKO MIJATOVIĆ AND PARTNERS DOO BEOGRAD, Studentski trg 4, 11000 Beograd
- 
- (51) *A61P 13/10* (2006.01) (11) 61333 B1  
*A61K 39/00* (2006.01)  
*A61K 39/04* (2006.01)  
*A61P 35/00* (2006.01)
- (21) P-2021/0059 (22) 03.05.2016.  
(30) EP 04.05.2015. 15166206  
US 23.12.2015. 201562387407 P  
(86) WO 03.05.2016. PCT/EP2016/059872  
(87) WO 10.11.2016. WO 2016/177717  
(96) 03.05.2016. 16724315.3  
(97) 30.12.2020. EP3291831 B 2020/53 EN
- (54) REKOMBINANTNA MYCOBACTERIUM KAO IMUNOTERAPEUTSKI AGENS ZA TRETIRANJE KANCERA**  
RECOMBINANT MYCOBACTERIUM AS AN IMMUNOTHERAPEUTIC AGENT FOR THE TREATMENT OF CANCER
- (73) VAKZINE PROJEKT MANAGEMENT GMBH, Mellendorfer Strasse 9, 30625 Hannover, DE  
(72) GRODE, Leander, Kranichplatz 4, 38110 Braunschweig, DE  
(74) ŽIVKOVIĆ, Zoran, Alekse Nenadovića 16, 11000 Beograd
- 
- (51) *B01D 53/50* (2006.01) (11) 61357 B1  
*B01D 53/14* (2006.01)  
*B01D 53/78* (2006.01)  
*B01D 53/79* (2006.01)  
*B01D 53/80* (2006.01)
- (21) P-2021/0027 (22) 25.03.2016.  
(30) US 27.03.2015. 201562139392 P  
(86) WO 25.03.2016. PCT/JP2016/059690  
(87) WO 06.10.2016. WO 2016/158781  
(96) 25.03.2016. 16772662.9  
(97) 11.11.2020. EP3275529 B 2020/46 EN
- (54) UREĐAJ ZA MOKRO ODSUMPORAVANJE DIMNIH GASOVA I NAČIN RADA UREĐAJA ZA MOKRO ODSUMPORAVANJE DIMNIH GASOVA**  
WET FLUE GAS DESULFURIZATION DEVICE AND METHOD OF OPERATING WET FLUE GAS DESULFURIZATION DEVICE

(73) MITSUBISHI POWER, LTD., 3-1, Minatomirai 3-chome, Nishi-ku, Yokohama-shi, Kanagawa 220-8401, JP  
(72) HONJO, Shintaro, c/o Mitsubishi Hitachi Power Systems Americas Inc., 100, Colonial Center Parkway, Lake Mary, Florida 32746, US; INABA, Norikazu, c/o Mitsubishi Hitachi Power Systems Americas Inc., 100, Colonial Center Parkway, Lake Mary, Florida 32746, US; OKAMOTO, Takuya, c/o MITSUBISHI HITACHI POWER SYSTEMS LTD., 3-1, Minatomirai 3-chome, Nishi-ku, Yokohama-shi Kanagawa 220-8401, JP; HASHIMOTO, Jun, c/o Mitsubishi Hitachi Power Systems Americas Inc., 100, Colonial Center Parkway, Lake Mary, Florida 32746, US; KAMIYAMA, Naoyuki, c/o MITSUBISHI HEAVY INDUSTRIES LTD., 16-5, Konan 2-chome, Minato-ku, Tokyo 108-8215, JP  
(74) PETOŠEVIĆ DOO BEOGRAD, Bulevar oslobođenja 87, 11040 Beograd

(51) **B01J 19/00** (2006.01) (11) **61328 B1**  
**B01J 19/24** (2006.01)  
(21) **P-2021/0066** (22) 24.08.2016.  
(86) WO 24.08.2016. PCT/EP2016/069983  
(87) WO 01.03.2018. WO 2018/036623  
(96) 24.08.2016. 16760012.1  
(97) 21.10.2020. EP3503995 B 2020/43 DE  
(54) **UREĐAJ ZA ENERGETSKI OPTIMIZOVANU PROIZVODNJU VRTLOGA FLUIDA U REAKCIONOJ KOMORI**  
DEVICE FOR THE ENERGY-OPTIMISED PRODUCTION OF FLUID EDDIES IN A REACTION CHAMBER  
(73) HYDRO INTELLIGENCE WATER GMBH, Romantische Straße 18, 87642 Halblech, DE  
(72) LEHMANN, Jörg, c/o EMCO Water Patent GmbH, Breslauerstr. 34 - 38, 49808 Lingen (Ems), DE; LINDEN, Olaf, Vürfels 94, 51427 Bergisch Gladbach, DE  
(74) MITROVIĆ, Predrag, Alaska 36, 11080 Beograd-Zemun

(51) **B05C 1/08** (2006.01) (11) **61354 B1**  
**B31F 1/07** (2006.01)  
(21) **P-2020/1579** (22) 23.01.2018.  
(30) IT 03.02.2017. 201700011824  
(86) WO 23.01.2018. PCT/IT2018/000008  
(87) WO 09.08.2018. WO 2018/142434  
(96) 23.01.2018. 18713375.6  
(97) 18.11.2020. EP3576885 B 2020/47 EN  
(54) **SISTEM ZA UTISKIVANJE**  
EMBOSSING SYSTEM  
(73) FUTURA S.P.A., Via di Sottopoggio 1/X, 55012 Capannori (LU), Fraz. Guamo, IT  
(72) GIURLANI, Giovacchino, Via delle Selvette 233, Segromigno in Monte, I-55018 Capannori (LU), IT  
(74) AOD MSA IP – MILOJEVIĆ SEKULIĆ ADVOKATI, Karadorđeva 65, 11000 Beograd

(51) **B07B 1/46** (2006.01) (11) **61289 B1**  
**F16B 5/02** (2006.01)  
**F16B 37/12** (2006.01)  
(21) **P-2021/0028** (22) 15.09.2017.  
(30) EP 16.09.2016. 16189247  
(86) WO 15.09.2017. PCT/EP2017/073318  
(87) WO 22.03.2018. WO 2018/050842  
(96) 15.09.2017. 17764849.0  
(97) 21.10.2020. EP3512642 B 2020/43 EN  
(54) **REŠENJE BEZ UPOTREBE ČEKIĆA**  
HAMMERLESS SOLUTION  
(73) METSO SWEDEN AB, PO Box 132, 231 22 Trelleborg, SE  
(72) PERSSON, Mathias, Riggarevägen 58, 231 32 Trelleborg, SE; LUNDBERG, Peter, 20 Jubaea, Mount Claremont, WA 6010, AU  
(74) ŽIVKO MIJATOVIĆ AND PARTNERS DOO BEOGRAD, Studentski trg 4, 11000 Beograd

(51) **B09B 3/00** (2006.01) (11) **61353 B1**  
**F27B 7/20** (2006.01)  
**F27B 7/34** (2006.01)  
**F27B 7/36** (2006.01)  
**F27D 17/00** (2006.01)  
**F27D 99/00** (2010.01)  
(21) **P-2020/1577** (22) 17.06.2013.  
(30) HR 07.06.2013. 20130502  
(96) 17.06.2013. 18208147.1  
(97) 07.10.2020. EP3513885 B 2020/41 EN  
(54) **POSTROJENJE I POSTUPAK ZA OBRADU SOLIDIFIKATA**  
FACILITY AND PROCEDURE FOR TREATMENT OF A SOLIDIFICATE  
(73) ECOGLOBAL SERVICES LIMITED, Craigmuir Chambers, P.O. Box 71, Road Town, Tortola, VG 1110, BVI, VG  
(72) SPANOVIĆ, Milli, Ogrizoviceva 7, 10000 Zagreb, HR  
(74) AOD MSA IP – MILOJEVIĆ SEKULIĆ ADVOKATI, Karadorđeva 65, 11000 Beograd

(51) **B21D 5/08** (2006.01) (11) **61365 B1**  
**B21D 13/04** (2006.01)  
**B21H 8/00** (2006.01)  
**E04B 2/74** (2006.01)  
**E04B 2/78** (2006.01)  
**E04C 3/04** (2006.01)  
**E04C 3/07** (2006.01)  
(21) **P-2021/0086** (22) 07.09.2015.  
(30) GB 05.09.2014. 201415747  
GB 03.02.2015. 201501792  
(86) WO 07.09.2015. PCT/GB2015/052580  
(87) WO 10.03.2016. WO 2016/034906  
(96) 07.09.2015. 15762696.1  
(97) 28.10.2020. EP3188853 B 2020/44 EN  
(54) **PROFILI**  
PROFILES

B

(73) HADLEY INDUSTRIES OVERSEAS HOLDINGS LIMITED, Downing Street, Smethwick Warley, West Midlands B66 2PA, GB

(72) CASTELLUCCI, Michael, Downing Street, Smethwick, Birmingham, West Midlands B66 2PA, GB

(74) ŽIVKO MIJATOVIĆ AND PARTNERS DOO BEOGRAD, Studentski trg 4, 11000 Beograd

(51) **B29C 49/48** (2006.01) (11) **61364 B1**

**B29C 49/06** (2006.01)

**B29C 49/08** (2006.01)

**B29C 49/42** (2006.01)

**B29C 49/72** (2006.01)

**B29C 65/16** (2006.01)

(21) **P-2021/0085** (22) 15.05.2017.

(30) CH 06.06.2016. 7212016

(86) WO 15.05.2017. PCT/EP2017/061602

(87) WO 14.12.2017. WO 2017/211540

(96) 15.05.2017. 17729373.5

(97) 25.11.2020. EP3463802 B 2020/48 DE

**(54) POSUDA OD VEŠTAČKE PLASTIČNE MATERIJE FORMIRANA ISTEZANJEM I NADUVAVANJEM SA INTEGRISANIM PODRUČJEM ZA DRŽANJE I POSTUPAK ZA IZRADU POSUDE OD VEŠTAČKE PLASTIČNE MATERIJE**

STRETCH-BLOW-MOULDED PLASTIC CONTAINER WITH AN INTEGRATED GRIP REGION, AND METHOD FOR PRODUCING THE PLASTIC CONTAINER

(73) ALPLA-WERKE ALWIN LEHNER GMBH UND CO. KG, Allmendstrasse 81, 6971 Hard, AT

(72) DEMIR, Adem, Karl Höll Strasse 12b, 6923 Lauterach, AT

(74) POPOVIĆ, Gordana i ost., Takovska 19, 11000 Beograd

(51) **B29C 67/00** (2017.01) (11) **61342 B1**

**B29C 64/393** (2017.01)

**B33Y 10/00** (2015.01)

**B33Y 50/02** (2015.01)

(21) **P-2021/0017** (22) 04.02.2015.

(96) 04.02.2015. 15153787.5

(97) 16.12.2020. EP3053729 B 2020/51 EN

**(54) POSTUPAK ZA EKSPOZICIJU FOTOPOLIMERIZUJUĆEG MATERIJALA RADI SOLIDIFIKACIJE MATERIJALA SLOJ-PO-SLOJ PRI IZRADI 3D OBJEKTA**

METHOD FOR EXPOSING A PHOTO POLYMERIZABLE MATERIAL FOR SOLIDIFICATION OF MATERIAL LAYER BY LAYER TO BUILD A 3D OBJECT

(73) VISITECH AS, P.O.Box 616 Strømsø, 3003 Drammen, NO

(72) JØRGENSEN, Trond, Visitech AS Rosesnkranzgt. 39, N-3018 Drammen, NO; KIRKHORN, Endre,

Visitech AS Nyborgveien 2A, N-3031 Drammen, NO; TAFJORD, Øyvind, Båtsmannsveien 32, N-3150 Tolvsrød, NO

(74) ŽIVKO MIJATOVIĆ AND PARTNERS DOO BEOGRAD, Studentski trg 4, 11000 Beograd

(51) **B29D 30/42** (2006.01) (11) **61316 B1**

**B29C 65/00** (2006.01)

**B29C 65/78** (2006.01)

**B29L 30/00** (2006.01)

(21) **P-2021/0042** (22) 02.11.2017.

(30) NL 18.11.2016. 2017821

(86) WO 02.11.2017. PCT/NL2017/050704

(87) WO 24.05.2018. WO 2018/093248

(96) 02.11.2017. 17825303.5

(97) 21.10.2020. EP3541610 B 2020/43 EN

**(54) UREĐAJ ZA SPAJANJE I POSTUPAK ZA SPAJANJE TRAKA ZA FORMIRANJE KOMPONENTE PNEUMATIKA**

JOINING DEVICE AND METHOD FOR JOINING STRIPS TO FORM A TIRE COMPONENT

(73) VMI HOLLAND B.V., Gelriaweg 16, 8161 RK Epe, NL

(72) VAN TIENHOVEN, Jeroen, c/o VMI Holland B.V., Gelriaweg 16, 8161 RK Epe, NL;

ZANDBERGEN, Hugo, Bart, c/o VMI Holland B.V., Gelriaweg 16, 8161 RK Epe, NL; OTTO, Cornelis-Jan,

c/o VMI Holland B.V., Gelriaweg 16, 8161 RK Epe, NL; VAN ASSENBERGH, Karel, Johannes, c/o VMI

Holland B.V., Gelriaweg 16, 8161 RK Epe, NL;

HAITSMA, Otte, c/o VMI Holland B.V., Gelriaweg 16, 8161 RK Epe, NL; MEIJERS, Pieter, Cornelis, c/o VMI

Holland B.V., Gelriaweg 16, 8161 RK Epe, NL;

NIJLAND, Gerrit, Roy, c/o VMI Holland B.V.,

Gelriaweg 16, 8161 RK Epe, NL

(74) BOGDANOVIĆ, Dejan i ost., Vlajkovićeve 28, 11000 Beograd

(51) **B29D 30/44** (2006.01) (11) **61321 B1**

(21) **P-2021/0048** (22) 17.05.2018.

(30) NL 22.05.2017. 2018959

(86) WO 17.05.2018. PCT/NL2018/050326

(87) WO 29.11.2018. WO 2018/217080

(96) 17.05.2018. 18731210.3

(97) 25.11.2020. EP3630476 B 2020/48 EN

**(54) POSTUPAK I JEDINICA ZA POSTAVLJANJE KOMPONENTE PNEUMATIKA NA BUBANJ METHOD AND ASSEMBLY FOR APPLYING A TIRE COMPONENT TO A DRUM**

(73) VMI HOLLAND B.V., Gelriaweg 16, 8161 RK Epe, NL

(72) DE BOER, Hans, c/o VMI Holland B.V., Gelriaweg 16, 8161 RK Epe, NL; GROLLEMAN, Henk-Jan, c/o

VMI Holland B.V., Gelriaweg 16, 8161 RK Epe, NL

(74) BOGDANOVIĆ, Dejan i ost., Vlajkovićeve 28, 11000 Beograd



(51) **B29D 35/08** (2010.01) (11) **61337 B1**  
(21) **P-2021/0051** (22) 05.03.2018.  
(30) IT 27.03.2017. 201700033305  
(86) WO 05.03.2018. PCT/EP2018/055269  
(87) WO 04.10.2018. WO 2018/177684  
(96) 05.03.2018. 18708419.9  
(97) 06.01.2021. EP3600865 B 2021/01 EN

**(54) POSTUPAK ZA PROIZVODNJU  
VIŠESLOJNOG ĐONA DIREKTNO NA  
GORNJIŠTU**

PROCESS FOR MANUFACTURING A MULTI-  
LAYERED SOLE DIRECTLY ON THE UPPER  
(73) SCOLARO, Filippo, Via Ghisa 23/A, 36071  
Arzignano (Vicenza), IT  
(72) SCOLARO, Filippo, Via Ghisa 23/A, 36071  
Arzignano (Vicenza), IT  
(74) ŽIVKOVIĆ, Zoran, Alekse Nenadovića 16,  
11000 Beograd

(51) **B31F 1/28** (2006.01) (11) **61341 B1**  
**B65H 23/18** (2006.01)  
**B65H 35/02** (2006.01)  
**B65H 35/08** (2006.01)

(21) **P-2021/0045** (22) 27.07.2016.  
(30) GB 22.09.2015. 201516772  
GB 02.03.2016. 201603626  
(86) WO 27.07.2016. PCT/GB2016/052291  
(87) WO 30.03.2017. WO 2017/051146  
(96) 27.07.2016. 16747563.1  
(97) 28.10.2020. EP3352981 B 2020/44 EN

**(54) UREĐAJ ZA OBRADU TALASASTIH  
LISTOVA**

CORRUGATED SHEET PROCESSING APPARATUS  
(73) DS SMITH PACKAGING LTD, 350 Euston Road,  
London NW1 3AX, GB  
(72) LANG, Tony, c/o DS Smith Packaging Ltd, 350  
Euston Road, London NW1 3AX, GB; WILLIAMSON,  
Stephen, c/o DS Smith Packaging Ltd, 350 Euston Road,  
London NW1 3AX, GB; TOMLINSON, Glyn, c/o DS  
Smith Packaging Ltd, 350 Euston Road,  
London NW1 3AX, GB  
(74) ŽIVKO MIJATOVIĆ AND PARTNERS DOO  
BEOGRAD, Studentski trg 4, 11000 Beograd

(51) **B60D 1/54** (2006.01) (11) **61301 B1**  
**B60D 1/00** (2006.01)  
**B60D 1/167** (2006.01)

(21) **P-2020/1582** (22) 02.04.2012.  
(30) US 31.03.2011. 201113076520  
(96) 02.04.2012. 15002910.6  
(97) 07.10.2020. EP3002135 B 2020/41 EN

**(54) SKLOP ZA VUČU**

TOWING ASSEMBLY  
(73) DEFENSE PRODUCTS AND SERVICES  
GROUP, INC., 104B Purcellville Gateway Drive,  
Purcellville, VA 20132, US

(72) HELLAND, Chad, Leighton, 2439 Covered Bridge  
Blvd., Knoxville, TN 37932, US; FINCHER, Charles  
Kennith, 21 Avocet Way, Fredericksburg, VA 22406,  
US; ELHARDT, Paul, Michael, 10041 Daufuskie Drive,  
Charlotte, NC 28278, US; SMITH, Ellis, J., 257 Quiet  
Waters Rd, Belmont, NC 28012, US  
(74) ŽIVKO MIJATOVIĆ AND PARTNERS DOO  
BEOGRAD, Studentski trg 4, 11000 Beograd

(51) **B60S 3/00** (2006.01) (11) **61309 B1**  
(21) **P-2020/1462** (22) 09.11.2017.

(30) DE 09.11.2016. 102016121482  
DE 11.04.2017. 102017107865  
AT 13.07.2017. 16017 U  
AT 18.08.2017. 17817 U  
(86) WO 09.11.2017. PCT/AT2017/000076  
(87) WO 17.05.2018. WO 2018/085868  
(96) 09.11.2017. 17797850.9  
(97) 04.11.2020. EP3538405 B 2020/45 DE

**(54) RUČNI DUVAČ**

MANUAL VENTILATOR DEVICE  
(73) AIRFFECT GMBH, Graben 16, Habsburgergasse  
2/Top 3 und 3A, 1010 Wien, AT  
(72) PASCHING, Andreas, Gusenleithnergasse 4/11/2/8,  
1140 Wien, AT  
(74) ŽIVKOVIĆ, Zoran, Alekse Nenadovića 16,  
11000 Beograd

(51) **B61L 23/04** (2006.01) (11) **61356 B1**  
**B61L 15/00** (2006.01)

(21) **P-2020/1597** (22) 06.09.2017.  
(30) NO 07.09.2016. 20161424  
(86) WO 06.09.2017. PCT/NO2017/050218  
(87) WO 15.03.2018. WO 2018/048308  
(96) 06.09.2017. 17777661.4  
(97) 21.10.2020. EP3509927 B 2020/43 EN

**(54) SISTEM NADZORA STANJA ŽELEZNIČKIH  
PRUGA ZA OTKRIVANJE DELIMIČNOG ILI  
POTPUNOG PREKIDA ŽELEZNIČKIH ŠINA**  
A RAILWAY TRACK CONDITION MONITORING  
SYSTEM FOR DETECTING A PARTIAL OR  
COMPLETE DISRUPTION OF A RAIL OF THE  
RAILWAY TRACK

(73) WAVETRAIN SYSTEMS AS, Vollsveien 9-11,  
1366 Lysaker, NO  
(72) LANG, Dominik, Jacob Aalls gate 42A, 0364 Oslo, NO  
(74) PETOŠEVIĆ DOO BEOGRAD, Bulevar  
oslobodenja 87, 11040 Beograd

(51) **B65B 25/14** (2006.01) (11) **61352 B1**  
**B65B 11/00** (2006.01)

**B65B 11/58** (2006.01)  
**B65B 57/02** (2006.01)  
**B65B 57/10** (2006.01)  
**B65B 65/00** (2006.01)  
(21) **P-2020/1532** (22) 25.02.2016.

(30) IT 27.02.2015. BO20150016 U  
IT 04.05.2015. BO20150039 U  
IT 19.06.2015. UB20154495 U  
(86) WO 25.02.2016. PCT/IB2016/051029  
(87) WO 01.09.2016. WO 2016/135662  
(96) 25.02.2016. 16718448.0  
(97) 23.09.2020. EP3261933 B 2020/39 EN  
**(54) POSTROJENJE ZA PRERADU PROIZVODA  
UKLJUČUJUĆI JEDINICU ZA OTKRIVANJE  
NEISPRAVNIH PROIZVODA**  
A PLANT FOR PROCESSING PRODUCTS  
INCLUDING A UNIT FOR DETECTING DEFECTIVE  
PRODUCTS  
(73) PULSAR S.R.L., Via Serenari 29, 40013 Castel  
Maggiore (Bologna), IT  
(72) FRANZAROLI, Massimo, Via Bachelet 19, I-  
40013 Castel Maggiore (Bologna), IT  
(74) AOD MSA IP – MILOJEVIĆ SEKULIĆ  
ADVOKATI, Karađorđeva 65, 11000 Beograd

(51) *B65D 5/20* (2006.01) (11) **61276 B1**  
*B65D 5/24* (2006.01)  
*B65D 81/34* (2006.01)  
(21) **P-2015/0322** (22) 12.05.2015.  
(43) 30.11.2016.

**(54) SAMOSLOŽIVA VIŠEUGAONA  
NEPROPUSNA KUTIJA ZA HRANU I ALAT ZA  
NJENO FORMIRANJE**  
SELF-FOLDING POLYGONAL WATERPROOF BOX  
FOR FOOD AND TOOL FOR ITS CONSTRUCTION  
(73) NIKOLIĆ, Ivan, Kamenogorska 10/2,  
11000 Beograd, RS  
(72) NIKOLIĆ, Ivan, Kamenogorska 10/2,  
11000 Beograd, RS

(51) *B65D 71/00* (2006.01) (11) **61279 B1**  
*B65B 13/02* (2006.01)  
*B65B 27/10* (2006.01)  
*B65D 63/00* (2006.01)  
(21) **P-2018/0293** (22) 09.03.2018.  
(43) 30.04.2019.

**(54) NOSILJKA I POSTUPAK PAKOVANJA  
DRVA ZA POTPALU U ALATU**  
THE HANDLE PACKAGE AND THE PACKAGING  
PROCEDURE OF KINDLING WOOD IN THE TOOL  
(73) MAKIĆ, Drago, Generala Save Grujića 9A, stan 2,  
11000 Beograd, RS; MAKIĆ, Ninoslav, Generala Save  
Grujića 9A, stan 2, 11000 Beograd, RS  
(72) MAKIĆ, Drago, Generala Save Grujića 9A, stan 2,  
11000 Beograd, RS; MAKIĆ, Ninoslav, Generala Save  
Grujića 9A, stan 2, 11000 Beograd, RS

(51) *B65D 75/08* (2006.01) (11) **61388 B1**  
*B65B 49/00* (2006.01)  
*B65B 51/02* (2006.01)  
*B65B 51/06* (2006.01)  
*B65B 51/10* (2006.01)  
*B65D 75/56* (2006.01)  
(21) **P-2021/0127** (22) 27.09.2017.

(30) IT 11.10.2016. 201600101958  
(86) WO 27.09.2017. PCT/IB2017/055893  
(87) WO 19.04.2018. WO 2018/069781  
(96) 27.09.2017. 17785019.5  
(97) 04.11.2020. EP3526134 B 2020/45 EN  
**(54) POSTUPAK I MAŠINA ZA PAKOVANJE  
PAPIRA U ROLNE, I NJIHOVO PAKOVANJE**  
METHOD AND MACHINE FOR PACKAGING  
ROLLS OF PAPER, AND PACK OBTAINED  
(73) FABIO PERINI S.P.A., Via Giovanni Diodati, 50,  
55100 Lucca, IT  
(72) BOLOGNESI, Daniele, Via Pier Paolo Pasolini 7,  
40064 Ozzano dell'Emilia (BO), IT; FRASNETTI, Luca,  
Via S.Piero 6, 55015 Montecarlo (LU), IT; GUERZONI,  
Lorenzo, Via Enrico Golinelli 4, 40139 Bologna, IT;  
SCALICI, Umberto, Via di Poggio Oltreserchio, 2256,  
Nozzano S.Pietro, 55100 Lucca, IT  
(74) BOGDANOVIĆ, Dejan i ost., Vlajkovićeve 28,  
11000 Beograd

(51) *B65D 81/20* (2006.01) (11) **61397 B1**  
(21) **P-2021/0130** (22) 13.10.2017.

(30) FR 19.10.2016. 1660134  
(86) WO 13.10.2017. PCT/FR2017/052823  
(87) WO 26.04.2018. WO 2018/073514  
(96) 13.10.2017. 17792125.1  
(97) 02.12.2020. EP3529168 B 2020/49 FR  
**(54) UREĐAJ ZA ODABIR GASOVA ZA  
AMBALAŽU ZA ČUVANJE KVARLJIVIH  
PROIZVODA**  
DEVICE FOR SELECTING GASES FOR A  
CONTAINER FOR STORING PERISHABLE  
PRODUCTS  
(73) JANNY, Sarl, La Condemine, Cidex 1556,  
71260 Peronne, FR  
(72) JANNY, Pierre, La Condemine, 71260 Peronne, FR  
(74) MITROVIĆ, Predrag, Alaska 36, 11080 Beograd-Zemun

(51) *B67D 1/08* (2006.01) (11) **61386 B1**  
(21) **P-2021/0122** (22) 12.01.2017.

(30) DE 12.01.2016. 102016200254  
DE 01.07.2016. 102016212012  
DE 01.07.2016. 102016212013  
DE 27.09.2016. 102016218507  
DE 27.09.2016. 102016218509  
DE 29.09.2016. 102016218884  
(86) WO 12.01.2017. PCT/EP2017/050565  
(87) WO 20.07.2017. WO 2017/121800  
(96) 12.01.2017. 17700343.1

(97) 11.11.2020. EP3402737 B 2020/46 DE  
**(54) PRIHVAT ZA KERTRIDŽ, SISTEM  
KERTRIDŽA, MAŠINA ZA PRIPREMU  
NAPITAKA I POSTUPAK ZA PROIZVODNJU  
NAPITKA**  
CARTRIDGE RECEIVER, CARTRIDGE SYSTEM,  
DRINK PREPARATION MACHINE AND METHOD  
FOR PRODUCING A DRINK  
(73) FREEZIO AG, Fehlwiesstrasse 14,  
8580 Amriswil, CH  
(72) KRÜGER, Marc, Zaunkönigweg 8, 51467 Bergisch  
Gladbach, DE; EMPL, Günter, Falltorstraße 12, 51429  
Bergisch Gladbach, DE; FISCHER, Daniel,  
Grundstrasse 15, 8590 Romanshorn, CH  
(74) MITROVIĆ, Predrag, Alaska 36,  
11080 Beograd-Zemun

**(51) B67D 3/02** (2006.01) **(11) 61383 B1**  
**B65D 39/00** (2006.01)  
**B65D 47/14** (2006.01)  
(21) **P-2018/1148** (22) 01.10.2018.  
(43) 30.04.2020.

**(54) ZATVARAČ SA ADAPTEROM NA SUDU ZA  
ISTICANJE TEČNOSTI GRAVITACIJOM**  
CLOSURE WITH ADAPTER ON THE CONTAINER  
FOR THE OUTFLOW OF LIQUID BY GRAVITY  
(73) TOMIĆ, Goran, Zmaj Jovina 19,  
22300 Stara Pazova, RS  
(72) TOMIĆ, Goran, Zmaj Jovina 19, 2  
2300 Stara Pazova, RS

**(51) C01B 3/38** (2006.01) **(11) 61293 B1**  
(21) **P-2020/1600** (22) 22.06.2018.

(30) DE 25.08.2017. 102017008088  
(96) 22.06.2018. 18179346.4  
(97) 11.11.2020. EP3447025 B 2020/46 DE

**(54) POSTUPAK ZA REKUPERACIJU  
UNUTRAŠNJE ENERGIJE IZ IZDUVNIH  
GASOVA**  
METHOD FOR THE RECOVERY OF INTERNAL  
ENERGY FROM EXHAUST GASES  
(73) MESSER GROUP GMBH, Messer-Platz 1, 65812  
Bad Soden, DE; MESSER AUSTRIA GMBH,  
Industriestrasse 5, 2352 Gumpoldskirchen, AT  
(72) DEMUTH, Dr., Martin, Hauptstraße 56/10, 2353  
Guntramsdorf, AT; GABER, Christian, Erich,  
Petersgasse 100/3/15, 8010 Graz, AT; HOCHENAUER,  
Prof., Dr., Christoph, Erlenweg 15, 8200 Eggersdorf bei  
Graz, AT; SPOLJARIĆ, Davor, Lerchenstrasse 29,  
47839 Krefeld, DE  
(74) MITROVIĆ, Predrag, Alaska 36,  
11080 Beograd-Zemun

**(51) C01B 25/22** (2006.01) **(11) 61355 B1**  
**C01B 25/231** (2006.01)  
**C01B 25/32** (2006.01)  
**C01F 11/46** (2006.01)  
**C04B 11/26** (2006.01)

(21) **P-2020/1585** (22) 22.06.2017.  
(30) BE 23.06.2016. 201605463  
(86) WO 22.06.2017. PCT/EP2017/065371  
(87) WO 28.12.2017. WO 2017/220718  
(96) 22.06.2017. 17732104.9  
(97) 14.10.2020. EP3475221 B 2020/42 FR

**(54) POSTUPAK PROIZVODNJE KALCIJUM  
SULFATA**  
METHOD FOR PRODUCING CALCIUM SULFATE  
(73) PRAYON TECHNOLOGIES, Rue Joseph Wauters  
144, 4480 Engis, BE  
(72) HENRY, Thomas, Nieuwe Steenweg 83/001, 3870  
Heers, BE; THEYS, Tibaut, 25 Route de Jausse, 5340  
Faux-les-Tombes, BE  
(74) AOD MSA IP – MILOJEVIĆ SEKULIĆ  
ADVOKATI, Karadordeva 65, 11000 Beograd

**(51) C02F 3/22** (2006.01) **(11) 61376 B1**  
**B01F 3/04** (2006.01)  
**C02F 3/20** (2006.01)

(21) **P-2021/0006** (22) 07.02.2018.  
(30) IT 07.02.2017. 201700013252  
(86) WO 07.02.2018. PCT/IB2018/050752  
(87) WO 16.08.2018. WO 2018/146597  
(96) 07.02.2018. 18709076.6  
(97) 21.10.2020. EP3580183 B 2020/43 EN

**(54) UREĐAJ ZA OBRADU OTPADNIH VODA**  
DEVICE FOR SEWAGE TREATMENT  
(73) NOVIDEAS S.R.L., Viale Trieste 91,  
09025 Sanluri, IT  
(72) SANNA, Edoardo, Strada 53 n.3 Loc. Poggio dei  
Pini, 09012 Capoterra, IT; SANNA, Ludovico, Strada 53  
n.3 Loc. Poggio dei Pini, 09012 Capoterra, IT  
(74) ŽIVKOVIĆ, Zoran, Alekse Nenadovića 16,  
11000 Beograd

**(51) C02F 9/00** (2006.01) **(11) 61378 B1**  
**C02F 1/00** (2006.01)  
**C02F 1/40** (2006.01)  
**C02F 1/52** (2006.01)  
**C02F 1/56** (2006.01)  
**C02F 1/76** (2006.01)  
**C02F 103/00** (2006.01)  
**C02F 103/42** (2006.01)  
**E04H 4/12** (2006.01)  
**E04H 4/16** (2006.01)

(21) **P-2021/0114** (22) 29.12.2014.  
(30) US 12.12.2013. 201361915331 P  
US 09.12.2014. 201414564957  
(96) 29.12.2014. 17183298.3  
(97) 04.11.2020. EP3260427 B 2020/45 EN

**(54) SISTEM ZA ODRŽAVANJE KVALITETA VODE U VELIKIM VODENIM TELIMA**  
SYSTEM FOR MAINTAINING WATER QUALITY IN LARGE WATER BODIES  
(73) CRYSTAL LAGOONS (CURAÇÃO) B.V., Kaya W.F.G. (Jombi), Mensing 14, CW  
(72) FISCHMANN, T., Fernando, Avenida Kennedy, 8830 Vitacura, Santiago, CL  
(74) MITROVIĆ, Predrag, Alaska 36, 11080 Beograd-Zemun

(51) **C04B 28/02** (2006.01) (11) **61308 B1**  
**C04B 28/04** (2006.01)  
**C04B 28/06** (2006.01)  
**C04B 28/10** (2006.01)  
**C04B 28/14** (2006.01)

(21) **P-2020/1450** (22) 11.01.2011.  
(30) FR 11.01.2010. 1000092  
(86) WO 11.01.2011. PCT/EP2011/050278  
(87) WO 14.07.2011. WO 2011/083174  
(96) 11.01.2011. 11700092.7

(97) 30.09.2020. EP2523922 B 2020/40 FR

**(54) IZOLACIONA PREVLAKA NA BAZI KSEROGELA SILICIJUMDIOKSIDA**  
INSULATING SILICA XEROGEL PLASTER  
(73) SIKA TECHNOLOGY AG, Zugerstrasse 50, 6340 Baar, CH; ASSOCIATION POUR LA RECHERCHE ET LE DÉVELOPPEMENT DES MÉTHODES ET PROCESSUS INDUSTRIELS, 60 Boulevard Saint-Michel, 75006 Paris, FR  
(72) ACHARD, Patrick, BP 207, F-06904 Sophia Antipolis Cedex, FR; RIGACCI, Arnaud, Bp 207, F-06904 Sophia Antipolis Cedex, FR; ECHANTILLAC, Thomas, 38 rue du Montmurier, ZI Parc des Chesnes, F-38291 Saint Quentin Fallavier, FR; BELLET, Audrey, 38 rue du Montmurier, ZI Parc des Chesnes, F-38291 Saint Quentin Fallavier, FR; AULAGNIER, Marie, 38 rue du Montmurier, ZI Parc des Chesnes, F-38291 Saint Quentin Fallavier, FR; DAUBRESSE, Anne, 38 rue du Montmurier, ZI Parc des Chesnes, F-38291 Saint-Quentin Fallavier, FR

(74) ŽIVKOVIĆ, Zoran, Alekse Nenadovića 16, 11000 Beograd

(51) **C05F 11/02** (2006.01) (11) **61306 B1**  
**C05G 3/00** (2020.01)  
**C08H 7/00** (2011.01)

(21) **P-2021/0036** (22) 04.02.2016.  
(30) ES 20.02.2015. 201530214  
(86) WO 04.02.2016. PCT/ES2016/070065  
(87) WO 25.08.2016. WO 2016/132000  
(96) 04.02.2016. 16704682.0  
(97) 21.10.2020. EP3260437 B 2020/43 EN

**(54) SASTAV KISELINE NA OSNOVI LEONARDITA I AMINOKISELINA**

ACID COMPOSITION BASED ON LEONARDITE AND AMINO ACIDS  
(73) SIPCAM INAGRA S.A., C/ Profesor Beltrán Báuena 5, 46009 Valencia, ES  
(72) VALIERI, Gianluca, C/ Profesor Beltrán Báuena 5, 46009 Valencia, ES  
(74) POPOVIĆ, Gordana i ost., Takovska 19, 11000 Beograd

(51) **C07C 209/60** (2006.01) (11) **61329 B1**  
**C07C 209/68** (2006.01)  
**C07C 211/54** (2006.01)

(21) **P-2020/1591** (22) 11.01.2016.  
(30) CN 21.10.2015. 201510691388  
(86) WO 11.01.2016. PCT/CN2016/070614  
(87) WO 27.04.2017. WO 2017/067098  
(96) 11.01.2016. 16856546.3  
(97) 18.11.2020. EP3366666 B 2020/47 EN

**(54) POSTUPAK PRIPREME ARIL SUPSTITUISANE P-FENILENDIAMINSKE SUPSTANCE**  
PREPARATION METHOD FOR ARYL-SUBSTITUTED P-PHENYLENEDIAMINE SUBSTANCE

(73) SENNICS CO., LTD., 7F, Sinochem International Plaza No.233 North Changqing Road, Pudong New Area, Shanghai 200126, CN  
(72) GUO, Xiangyun, 7F, Sinochem International Plaza No.233 North Changqing Road Pudong New Area, Shanghai 200126, CN; XING, Jinguo, 7F, Sinochem International Plaza No.233 North Changqing Road Pudong New Area, Shanghai 200126, CN; RUAN, Xiaomin, 7F, Sinochem International Plaza No.233 North Changqing Road Pudong New Area, Shanghai 200126, CN; CHEN, Xinmin, 7F, Sinochem International Plaza No.233 North Changqing Road Pudong New Area, Shanghai 200126, CN  
(74) AOD MSA IP – MILOJEVIĆ SEKULIĆ ADVOKATI, Karadordeva 65, 11000 Beograd

(51) **C07D 215/40** (2006.01) (11) **61350 B1**  
**A61K 31/4375** (2006.01)  
**A61K 31/47** (2006.01)  
**A61K 31/4985** (2006.01)  
**A61K 31/519** (2006.01)  
**A61P 3/00** (2006.01)  
**A61P 9/10** (2006.01)  
**A61P 11/06** (2006.01)  
**A61P 31/00** (2006.01)  
**A61P 31/12** (2006.01)  
**A61P 35/00** (2006.01)  
**A61P 35/04** (2006.01)  
**C07D 471/04** (2006.01)

(21) **P-2021/0078** (22) 21.12.2016.  
(30) US 22.12.2015. 201562270931 P

US 19.04.2016. 201662324502 P  
US 09.09.2016. 201662385341 P  
(86) WO 21.12.2016. PCT/US2016/067925  
(87) WO 29.06.2017. WO 2017/112730  
(96) 21.12.2016. 16826549.4  
(97) 25.11.2020. EP3394033 B 2020/48 EN  
**(54) HETEROCIKLIČNA JEDINJENJA KAO  
IMUNOMODULATORI**  
HETEROCYCLIC COMPOUNDS AS  
IMMUNOMODULATORS  
(73) INCYTE CORPORATION, 1801 Augustine Cut-  
Off, Wilmington, DE 19803, US  
(72) LAJKIEWICZ, Neil, Incyte Corporation, 1801  
Augustine Cut-Off, Wilmington Delaware 19803, US;  
WU, Liangxing, Incyte Corporation, 1801 Augustine  
Cut-Off, Wilmington Delaware 19803, US; YAO,  
Wenqing, Incyte Corporation, 1801 Augustine Cut-Off,  
Wilmington Delaware 19803, US  
(74) BOGDANOVIĆ, Dejan i ost., Vljakovićeva 28,  
11000 Beograd

**(51) C07D 239/42** (2006.01) **(11) 61404 B1**  
**A61K 31/506** (2006.01)  
**A61K 31/5377** (2006.01)  
**A61P 35/00** (2006.01)  
**C07D 413/14** (2006.01)  
**C07D 417/14** (2006.01)

(21) P-2021/0094 (22) 04.11.2016.

(30) US 05.11.2015. 201562251507 P

(86) WO 04.11.2016. PCT/US2016/060694

(87) WO 11.05.2017. WO 2017/079670

(96) 04.11.2016. 16863111.7

(97) 23.12.2020. EP3371152 B 2020/52 EN

**(54) KOMPOZICIJE KOJE SADRŽE INHIBITOR  
LIZIN SPECIFIČNE DEMETILAZE-1 KOJE  
IMAJU PIRIMIDINSKI PRSTEN I NJIHOVA  
PRIMENA U LEČENJU KANCERA**  
COMPOSITIONS COMPRISING AN INHIBITOR OF  
LYSINE SPECIFIC DEMETHYLASE-1 HAVING A  
PYRIMIDINE RING AND ITS USE IN THE  
TREATMENT OF CANCER

(73) CELGENE QUANTICEL RESEARCH, INC., 9393  
Towne Centre Drive, Suite 110, San Diego, CA 92121, US

(72) CHEN, Young, K., 746 Santa Barbara Drive, San  
Marco, California 92078, US; KANOUNI, Toufike,  
3797 via Vuelta, Rancho Santa Fe 92091 CA, US;  
KALDOR, Stephen, W., 7836 Sendero Angelica, San  
Diego, California 92127, US; STAFFORD, Jeffrey,  
Alan, 12752 Sandy Crest Court, San Diego, California  
92130, US; VEAL, James, Marvin, 8916 Weaver  
Crossing Road, Apex, North Carolina 27502, US;  
TAVARES-GRECO, Paula, Alessandra, 300 Parsippany  
Road, Apt. 3E, Parsippany, New Jersey 07054, US;  
KREILEIN, Matthew, Michael, 14 Huntsman Lane,  
Hillsborough, New Jersey 08844, US

(74) AOD MSA IP – MILOJEVIĆ SEKULIĆ  
ADVOKATI, Karadorđeva 65, 11000 Beograd

**(51) C07D 263/34** (2006.01) **(11) 61325 B1**

**A61K 31/421** (2006.01)

**A61P 9/12** (2006.01)

(21) P-2021/0057 (22) 12.02.2016.

(30) US 19.02.2015. 201562118067 P

(86) WO 12.02.2016. PCT/US2016/017699

(87) WO 25.08.2016. WO 2016/133803

(96) 12.02.2016. 16708268.4

(97) 21.10.2020. EP3259255 B 2020/43 EN

**(54) (2R,4R)-5-(5'-HLOORO-2'-FLUOROBIFENIL-4-  
IL)-2-HIDROKSI-4-[(5-METILOKSAZOL-2-  
KARBONIL)AMINO]PENTANSKA KISELINA**  
(2R,4R)-5-(5'-CHLORO-2'-FLUOROBIPHENYL-4-  
YL)-2-HYDROXY-4-[(5-METHYLOXAZOLE-2-  
CARBONYL)AMINO]PENTANOIC ACID

(73) THERAVANCE BIOPHARMA R&D IP, LLC, 901  
Gateway Boulevard, South San Francisco,  
CA 94080, US

(72) FLEURY, Melissa, 47D Joy Avenue, Brisbane,  
California 94005, US; HUGHES, Adam, D., 2029  
Touraine Lane, Half Moon Bay, California 94019, US;  
BEAUSOLEIL, Anne-Marie, 600, Brewster Avenue,  
Apt. 306, Redwood City, California 94063, US;  
FENSTER, Erik, 535 Redwood Avenue, San Bruno,  
California 94066, US; THALLADI, Venkat, R., 888  
Foster City Boulevard Apt. E3, Foster City, California  
94404, US; RAPTA, Miroslav, 1240 Highland Court,  
San Carlos, California 94070, US

(74) VLAHOVIĆ, Slobodan, Radoja Dakića 35/32,  
11070 Novi Beograd

**(51) C07D 401/04** (2006.01) **(11) 61285 B1**

(21) P-2021/0031 (22) 31.08.2017.

(30) US 02.09.2016. 201662382938 P

(86) WO 31.08.2017. PCT/US2017/049589

(87) WO 08.03.2018. WO 2018/045157

(96) 31.08.2017. 17772790.6

(97) 04.11.2020. EP3507282 B 2020/45 EN

**(54) PROCES PRIPREME JEDINJENJA INDOL  
KARBOKSAMIDA**

PROCESS FOR PREPARING INDOLE  
CARBOXAMIDE COMPOUNDS

(73) BRISTOL-MYERS SQUIBB COMPANY, Route  
206 and Province Line Road, Princeton, NJ 08543, US  
(72) FAN, Junying, c/o Bristol-Myers Squibb Company,  
1 Squibb Drive, New Brunswick, New Jersey 08903,  
US; GENG, Peng, c/o Bristol-Myers Squibb Company, 1  
Squibb Drive, New Brunswick, New Jersey 08903, US;  
STROTMAN, Neil, A., 10 Smith Road, Flemington, NJ  
08822, US; BOROVIKA, Alina, c/o Bristol-Myers  
Squibb Company 1 Squibb Drive, New Brunswick, New  
Jersey 08903, US; STEVENS, Jason, Michael, c/o  
Bristol-Myers Squibb Company, 1 Squibb Drive, New

B

Brunswick, New Jersey 08903, US; SKLIAR, Dimitri, c/o Bristol-Myers Squibb Company, 1 Squibb Drive, New Brunswick, New Jersey 08903, US  
(74) AOD MSA IP – MILOJEVIĆ SEKULIĆ  
ADVOKATI, Karadorđeva 65, 11000 Beograd

(51) *C07D 401/14* (2006.01) (11) 61401 B1  
*A61K 31/501* (2006.01)  
*A61P 35/00* (2006.01)  
*C07D 237/04* (2006.01)  
*C07D 237/24* (2006.01)  
*C07D 401/04* (2006.01)  
*C07D 403/04* (2006.01)  
*C07D 405/14* (2006.01)  
*C07D 409/04* (2006.01)  
*C07D 413/04* (2006.01)  
*C07D 417/04* (2006.01)  
*C07D 417/14* (2006.01)

(21) P-2021/0096 (22) 02.02.2018.

(30) EP 09.02.2017. 17155406

EP 21.11.2017. 17202882

(86) WO 02.02.2018. PCT/EP2018/052627

(87) WO 16.08.2018. WO 2018/146010

(96) 02.02.2018. 18703958.1

(97) 02.12.2020. EP3580211 B 2020/49 EN

**(54) 2-HETEROARIL-3-OKSO-2,3-DIHDROPIRIDAZIN-4-KARBOKSAMIDI ZA LEČENJE RAKA**

2-HETEROARYL-3-OXO-2,3-DIHYDROPIRIDAZINE-4-CARBOXAMIDES FOR THE TREATMENT OF CANCER

(73) BAYER AKTIENGESELLSCHAFT, Kaiser-Wilhelm-Allee 1, 51373 Leverkusen, DE; BAYER PHARMA AKTIENGESELLSCHAFT, Müllerstrasse 178, 13353 Berlin, DE; DEUTSCHES KREBSFORSCHUNGSZENTRUM, Im Neuenheimer Feld 280, 69120 Heidelberg, DE

(72) GUTCHER, Ilona, Paul Robesonstrasse 28, 10439 Berlin, DE; RÖHN, Ulrike, Boyenstrasse 42, 10115 Berlin, DE; SCHMEES, Norbert, Bondickstrasse 61, 13469 Berlin, DE; ZORN, Ludwig, Osianderweg 45A, 13509 Berlin, DE; RÖSE, Lars, Fuchsring 82, 13465 Berlin, DE; BADER, Benjamin, Hillmannstrasse 14, 13467 Berlin, DE; KOBER, Christina, Am Alten Bahnhof 8, 35457 Lollar, DE; CARRETERO, Rafael, Mühlingsstrasse 6, 69121 Heidelberg, DE; STÖCKIGT, Detlef, Clara Zetkinstrasse 27, 14471 Potsdam, DE; IRLBACHER, Horst, Winsstrasse 47, 10405 Berlin, DE; PLATTEN, Michael, Cambridgestrasse 7, 69115 Heidelberg, DE

(74) MITROVIĆ, Predrag, Alaska 36, 11080 Beograd-Zemun

(51) *C07D 413/14* (2006.01) (11) 61296 B1  
*A61K 31/4184* (2006.01)  
*A61K 31/437* (2006.01)  
*A61P 35/00* (2006.01)  
*C07D 403/04* (2006.01)  
*C07D 403/14* (2006.01)  
*C07D 417/14* (2006.01)  
*C07D 487/04* (2006.01)  
*C07D 487/08* (2006.01)  
*C07D 487/10* (2006.01)  
*C07F 9/50* (2006.01)

(21) P-2021/0010 (22) 10.12.2014.

(30) US 10.12.2013. 201361914128 P

US 22.08.2014. 201462040750 P

(86) WO 10.12.2014. PCT/US2014/069469

(87) WO 18.06.2015. WO 2015/089139

(96) 10.12.2014. 14824251.4

(97) 07.10.2020. EP3080108 B 2020/41 EN

**(54) INHIBITORI TROPOMIOZINSKE SRODNE KINAZE (TRK)**

TROPOMYOSIN-RELATED KINASE (TRK) INHIBITORS

(73) GENZYME CORPORATION, 50 Binney Street, Cambridge, MA 02142, US

(72) KANE, John L., Jr., c/o Sanofi 55 Corporate Drive Mail Code: 55A-505A, Bridgewater, New Jersey 08807, US; MATTHEWS, Gloria, c/o Sanofi 55 Corporate Drive Mail Code: 55A-505A, Bridgewater, New Jersey 08807, US; METZ, Markus, 216 Via Palacio, Encinitas, CA 92024, US; KOTHE, Michael, c/o Sanofi 55 Corporate Drive Mail Code: 55A-505A, Bridgewater, New Jersey 08807, US; LIU, Jinyu, c/o Sanofi 55 Corporate Drive Mail Code: 55A-505A, Bridgewater, New Jersey 08807, US; SCHOLTE, Andrew, c/o Sanofi 55 Corporate Drive Mail Code: 55A-505A, Bridgewater, New Jersey 08807, US

(74) MITROVIĆ, Predrag, Alaska 36, 11080 Beograd-Zemun

(51) *C07D 417/10* (2006.01) (11) 61302 B1  
*A61K 31/5365* (2006.01)  
*A61P 9/00* (2006.01)  
*A61P 11/00* (2006.01)  
*A61P 25/00* (2006.01)  
*A61P 27/00* (2006.01)  
*A61P 35/00* (2006.01)  
*A61P 37/00* (2006.01)  
*C07C 15/16* (2006.01)  
*C07D 249/04* (2006.01)  
*C07D 249/18* (2006.01)  
*C07D 403/10* (2006.01)

(21) P-2021/0012 (22) 15.06.2016.

(30) US 15.06.2015. 201562175510 P

(86) WO 15.06.2016. PCT/CN2016/085806

(87) WO 22.12.2016. WO 2016/202253

(96) 15.06.2016. 16810994.0

(97) 07.10.2020. EP3307739 B 2020/41 EN  
**(54) NRF2 REGULATORI**  
NRF2 REGULATORS  
(73) GLAXOSMITHKLINE INTELLECTUAL  
PROPERTY DEVELOPMENT LIMITED, 980 Great  
West Road, Brentford, Middlesex TW8 9GS, GB;  
ASTEX THERAPEUTICS LIMITED, 436 Cambridge  
Science Park, Milton Road, Cambridge CB4 0QA, GB  
(72) KERNS, Jeffrey, K, GlaxoSmithKline 709  
Swedeland Road, King of Prussia, Pennsylvania 19406,  
US; CALLAHAN, James, Francis, GlaxoSmithKline  
709 Swedeland Road, King of Prussia, Pennsylvania  
19406, US; YAN, Hongxing, GlaxoSmithKline 709  
Swedeland Road, King of Prussia, Pennsylvania 19406,  
US; HEIGHTMAN, Thomas, Daniel, Astex  
Therapeutics Limited 436 Cambridge Science Park  
Milton Road, Cambridge Cambridgeshire, GB;  
GRIFFITHS-JONES, Charlotte, Mary, Astex  
Therapeutics Limited 436 Cambridge Science Park  
Milton Road, Cambridge Cambridgeshire, GB;  
WOOLFORD, Alison, Jo-Anne, Astex Therapeutics  
Limited 436 Cambridge Science Park Milton Road,  
Cambridge Cambridgeshire, GB; LI, Tindy,  
GlaxoSmithKline 709 Swedeland Road, King of Prussia,  
Pennsylvania 19406, US; LAKDAWALA, SHAH, Ami,  
GlaxoSmithKline 709 Swedeland Road, King of Prussia,  
Pennsylvania 19406, US; DAVIS, Roderick, S.,  
GlaxoSmithKline 709 Swedeland Road, King of Prussia,  
Pennsylvania 19406, US; NORTON, David, Astex  
Therapeutics Limited 436 Cambridge Science Park  
Milton Road, Cambridge Cambridgeshire, GB;  
GOODWIN, Nicole, Cathleen, GlaxoSmithKline 709  
Swedeland Road, King of Prussia, Pennsylvania 19406,  
US; JIN, Yun, GlaxoSmithKline (China) R&D Co. Ltd.  
Building 3 898 Halei Road Zhangjiang  
Hi-Tech Park, Shanghai 201203, CN; HAMILTON,  
Paris, L., 826 Allison Circle, Anderson, South Carolina  
29625, US; BOEHM, Jeffrey, Charles, 709 Swedeland  
Road, King of Prussia Pennsylvania 19406, US  
(74) POPOVIĆ, Gordana i ost., Takovska 19,  
11000 Beograd

**(51) C07D 417/12** (2006.01) **(11) 61298 B1**  
**A01N 43/78** (2006.01)  
**A01P 3/00** (2006.01)  
**C07D 277/56** (2006.01)  
**C07D 417/14** (2006.01)  
(21) **P-2021/0016** (22) 23.05.2017.  
(30) EP 30.05.2016. 16171966  
(86) WO 23.05.2017. PCT/EP2017/062443  
(87) WO 07.12.2017. WO 2017/207362  
(96) 23.05.2017. 17727161.6  
(97) 21.10.2020. EP3464284 B 2020/43 EN  
**(54) MIKROBIOCIDNI DERIVATI TIAZOLA**  
MICROBIOCIDAL THIAZOLE DERIVATIVES

(73) SYNGENTA PARTICIPATIONS AG.,  
Rosentalstrasse 67, 4058 Basel, CH  
(72) JEANMART, Stephane, André, Marie, Syngenta  
Crop Protection AG Schaffhauserstrasse, 4332 Stein,  
CH; ZAMBACH, Werner, Syngenta Crop Protection AG  
Schaffhauserstrasse, 4332 Stein, CH; RENDINE,  
Stefano, Syngenta Crop Protection AG  
Schaffhauserstrasse, 4332 Stein, CH; LAMBERTH,  
Clemens, Syngenta Crop Protection AG  
Schaffhauserstrasse, 4332 Stein, CH; BEAUDEGNIES,  
Renaud, Syngenta Crop Protection AG  
Schaffhauserstrasse, 4332 Stein, CH; POULIOT, Martin,  
Syngenta Crop Protection AG Schaffhauserstrasse, 4332  
Stein, CH; BONVALOT, Damien, Syngenta Crop  
Protection AG Schaffhauserstrasse, 4332 Stein, CH  
(74) MITROVIĆ, Predrag, Alaska 36,  
11080 Beograd-Zemun

**(51) C07D 471/04** (2006.01) **(11) 61281 B1**  
(21) **P-2020/1567** (22) 30.12.2010.  
(30) WO 31.12.2009. PCT/CN2009/076321  
(96) 30.12.2010. 19151824.0  
(97) 30.09.2020. EP3511330 B 2020/40 EN  
**(54) SINTETIČKI INTERMEDIJER KORISTAN U**  
**PRIPREMI TRIAZOLOPIRIDINSKIH C-MET**  
**INHIBITORA**  
SYNTHETIC INTERMEDIATE USEFUL IN THE  
PREPARATION OF TRIAZOLOPYRIDINE C-MET  
INHIBITORS  
(73) HUTCHISON MEDIPHARMA LIMITED, 720 Cai  
Lun Road Building 4, Pudong, Shanghai 201203, CN  
(72) SU, Wei-Guo, HUTCHISON MEDIPHARMA  
LTD, 720 Cai Lun Road Building 4, Pudong, Shanghai  
201203, CN; JIA, Hong, 720 Cai Lun Road Building 4,  
Pudong, Shanghai 201203, CN; DAI, Guangxiu, 720 Cai  
Lun Road Building 4, Pudong, Shanghai 201203, CN  
(74) MITROVIĆ, Predrag, Alaska 36,  
11080 Beograd-Zemun

**(51) C07D 471/04** (2006.01) **(11) 61317 B1**  
**A61K 45/06** (2006.01)  
**A61P 17/00** (2006.01)  
**A61P 29/00** (2006.01)  
**A61P 37/00** (2006.01)  
**A61P 37/08** (2006.01)  
**A61P 43/00** (2006.01)  
(21) **P-2021/0044** (22) 10.01.2018.  
(30) EP 11.01.2017. 17151020  
(86) WO 10.01.2018. PCT/EP2018/050548  
(87) WO 19.07.2018. WO 2018/130563  
(96) 10.01.2018. 18702412.0  
(97) 11.11.2020. EP3568396 B 2020/46 EN  
**(54) NOVI DERIVATI AMINO-**  
**IMIDAZOPIRIDINA KAO INHIBITORI JANUS**  
**KINAZE I NJIHOVA FARMACEUTSKA**  
**UPOTREBA**

NOVEL AMINO-IMIDAZOPYRIDINE  
DERIVATIVES AS JANUS KINASE INHIBITORS  
AND PHARMACEUTICAL USE THEREOF

(73) LEO PHARMA A/S, Industriparken 55,  
2750 Ballerup, DK  
(72) LARSEN, Jens, c/o LEO Pharma A/S,  
Industriparken 55, 2750 Ballerup, DK; LARSEN,  
Mogens, c/o LEO Pharma A/S, Industriparken 55, 2750  
Ballerup, DK; RASMUSSEN, Lars, Kyhn, Kaløvej 19,  
2720 Vanløse, DK; RITZEN, Andreas, c/o LEO Pharma  
A/S, Industriparken 55, 2750 Ballerup, DK; DUUS,  
Tine, Marianne, c/o LEO Pharma A/S, Industriparken  
55, 2750 Ballerup, DK  
(74) BOGDANOVIĆ, Dejan i ost., Vljakovićeva 28,  
11000 Beograd

(51) **C07D 487/04** (2006.01) (11) **61319 B1**  
**A61K 31/495** (2006.01)  
**A61P 35/00** (2006.01)  
**C07D 453/02** (2006.01)  
**C07D 471/08** (2006.01)  
**C07D 487/08** (2006.01)  
**C07D 491/107** (2006.01)  
**C07D 498/04** (2006.01)  
**C07D 498/10** (2006.01)

(21) **P-2020/1590** (22) 06.12.2013.

(30) US 07.12.2012. 201261734726 P

US 15.03.2013. 201361787568 P

US 21.08.2013. 201361868132 P

(96) 06.12.2013. 18159811.1

(97) 30.09.2020. EP3418281 B 2020/40 EN

**(54) PIRAZOLO[1,5-A]PIRIMIDINI KORISNI  
KAO INHIBITORI ATR KINAZE ZA LEČENJE  
KANCERA**

PYRAZOLO[1,5-A]PYRIMIDINES USEFUL AS  
INHIBITORS OF ATR KINASE FOR THE  
TREATMENT OF CANCER DISEASES

(73) VERTEX PHARMACEUTICALS INC., 50  
Northern Avenue, Boston, MA 02210, US

(72) AHMAD, Nadia, 86-88 Jubilee Avenue Milton  
Park, Abingdon Oxfordshire OX14 4RW, GB;  
BOYALL, Dean, 86-88 Jubilee Avenue Milton Park,  
Abingdon Oxfordshire OX14 4RW, GB; CHARRIER,  
Jean-Damien, 86-88 Jubilee Avenue Milton Park,  
Abingdon Oxfordshire OX14 4RW, GB; DAVIS, Chris,  
86-88 Jubilee Avenue Milton Park, Abingdon  
Oxfordshire OX14 4RW, GB; DAVIS, Rebecca, 86-88  
Jubilee Avenue Milton Park, Abingdon Oxfordshire  
OX14 4RW, GB; DURRANT, Steven, 86-88 Jubilee  
Avenue Milton Park, Abingdon Oxfordshire OX14  
4RW, GB; ETXEBARRIA I JARDI, Gorka, 86-88  
Jubilee Avenue Milton Park, Abingdon Oxfordshire  
OX14 4RW, GB; FRAYSSE, Damine, 86-88 Jubilee  
Avenue Milton Park, Abingdon Oxfordshire OX14  
4RW, GB; JIMENEZ, Juan-Miguel, 86-88 Jubilee  
Avenue Milton Park, Abingdon Oxfordshire OX14

4RW, GB; KAY, David, 86-88 Jubilee Avenue Milton  
Park, Abingdon Oxfordshire OX14 4RW, GB;  
KNEGTEL, Ronald, 86-88 Jubilee Avenue Milton Park,  
Abingdon Oxfordshire OX14 4RW, GB; MIDDLETON,  
Donald, 86-88 Jubilee Avenue Milton Park, Abingdon  
Oxfordshire OX14 4RW, GB; O'DONNELL, Michael,  
86-88 Jubilee Avenue Milton Park, Abingdon  
Oxfordshire OX14 4RW, GB; PANESAR, Maninder,  
86-88 Jubilee Avenue Milton Park, Abingdon  
Oxfordshire OX14 4RW, GB; PIERARD, Francoise, 86-  
88 Jubilee Avenue Milton Park, Abingdon Oxfordshire  
OX14 4RW, GB; PINDER, Joanne, 86-88 Jubilee  
Avenue Milton Park, Abingdon Oxfordshire OX14  
4RW, GB; SHAW, David, 86-88 Jubilee Avenue Milton  
Park, Abingdon Oxfordshire OX14 4RW, GB;  
STORCK, Pierre-Henri, 86-88 Jubilee Avenue Milton  
Park, Abingdon Oxfordshire OX14 4RW, GB;  
STUDLEY, John, 86-88 Jubilee Avenue Milton Park,  
Abingdon Oxfordshire OX14 4RW, GB; TWIN,  
Heather, 86-88 Jubilee Avenue Milton Park, Abingdon  
Oxfordshire OX14 4RW, GB  
(74) PETOŠEVIĆ DOO BEOGRAD, Bulevar  
oslobođenja 87, 11040 Beograd

(51) **C07D 498/14** (2006.01) (11) **61381 B1**  
**A61K 31/5383** (2006.01)  
**A61P 31/16** (2006.01)

(21) **P-2021/0119** (22) 27.04.2016.

(30) JP 28.04.2015. 2015090909

JP 03.12.2015. 2015236844

(96) 27.04.2016. 18189193.8

(97) 06.01.2021. EP3428170 B 2021/01 EN

**(54) DERIVAT POLICIKLIČNOG PIRIDONA  
PROTIV GRIPA I NJEGOV PROLEK**

ANTI-INFLUENZA POLYCYCLIC PYRIDONE  
DERIVATIVE AND PRODRUG THEREOF

(73) SHIONOGI & CO., LTD, 1-8, Doshomachi 3-  
chome, Chuo-ku, Osaka-shi, Osaka 541-0045, JP  
(72) KAWAI, Makoto, c/o Shionogi & Co., Ltd., 1-1  
Futabacho 3-chome, Toyonaka-shi, Osaka 561-0825, JP;  
TOMITA, Kenji, c/o Shionogi & Co., Ltd., 1-8,  
Doshomachi 3-chome, Chuo-ku, Osaka-shi, Osaka  
5410045, JP; AKIYAMA, Toshiyuki, c/o Shionogi &  
Co., Ltd., 1-1 Futabacho 3-chome, Toyonaka-shi, Osaka  
561-0825, JP; OKANO, Azusa, c/o Shionogi & Co.,  
Ltd., 1-1 Futabacho 3-chome, Toyonaka-shi, Osaka 561-  
0825, JP; MIYAGAWA, Masayoshi, c/o Shionogi & Co., Ltd.,  
1-1 Futabacho 3-chome, Toyonaka-shi, Osaka 561-0825, JP  
(74) MITROVIĆ, Predrag, Alaska 36, 11080 Beograd-Zemun

(51) **C07K 7/02** (2006.01) (11) **61394 B1**  
**C07D 213/61** (2006.01)  
**G01N 33/574** (2006.01)  
**G01N 33/68** (2006.01)

(21) **P-2021/0120** (22) 19.09.2016.

(30) EP 30.09.2015. 15002800



EP 06.04.2016. 16164090  
EP 04.08.2016. 16182764  
(86) WO 19.09.2016. PCT/EP2016/001573  
(87) WO 06.04.2017. WO 2017/054907  
(96) 19.09.2016. 16778680.5  
(97) 11.11.2020. EP3356385 B 2020/46 EN  
**(54) 18F-OBELEŽENI INHIBITORI  
SPECIFIČNOG MEMBRANSKOG ANTIGENA  
PROSTATE (PSMA) I NJIHOVA UPOTREBA  
KAO SREDSTAVA ZA VIZUELIZACIJU  
KANCERA PROSTATE**  
18F-TAGGED INHIBITORS OF PROSTATE  
SPECIFIC MEMBRANE ANTIGEN (PSMA) AND  
THEIR USE AS IMAGING AGENTS FOR  
PROSTATE CANCER  
(73) DEUTSCHES KREBSFORSCHUNGSZENTRUM,  
Im Neuenheimer Feld 280, 69120 Heidelberg, DE;  
RUPRECHT-KARLS-UNIVERSITÄT HEIDELBERG,  
Grabengasse 1, 69117 Heidelberg, DE  
(72) CARDINALE, Jens, Ludwig Boltzmann Institute  
Applied Diagnostics, General Hospital Vienna (AKH),  
c/o Sekretariat Nukearmedezin, Währinger Gürtel 18-  
20A-190 Wien, AT; SCHÄFER, Martin, Am Pfaffenrain  
19, 69239 Neckarsteinach, DE; KOPKA, Klaus,  
Schulstrasse 7, 69221 Dossenheim, DE; EDER,  
Matthias, Unterdorf 46, 79112 Freiburg, DE; BAUDER-  
WUEST, Ulrike, Im Klängen 7, 69198 Schriesheim, DE;  
EISENHUT, Michael, Schloss Wolfsbrunnenweg 33A,  
69118 Heidelberg, DE; BENESOVA, Martina, Am  
Pfaffenrain 19, 69239 Neckarsteinach, DE;  
HABERKORN, Uwe, Königsacker 82, 68723  
Schwetzingen, DE; GIESEL, Frederik, L., Alte  
Eppelheimerstr. 24-1, 69115 Heidelberg, DE  
(74) ŽIVKO MIJATOVIĆ AND PARTNERS DOO  
BEOGRAD, Studentski trg 4, 11000 Beograd

---

**(51) C07K 14/005** (2006.01) **(11) 61384 B1**  
**C12N 15/09** (2006.01)  
(21) P-2021/0076 (22) 21.04.2015.  
(30) PL 21.04.2014. 40795014  
(86) WO 21.04.2015. PCT/IB2015/052915  
(87) WO 29.10.2015. WO 2015/162560  
(96) 21.04.2015. 15738474.4  
(97) 28.10.2020. EP3134426 B 2020/44 EN  
**(54) POSTUPAK DOBIJANJA PROTEINA SA  
VIŠE EPITOPA KAO I VEKTORA DNK ZA  
IZVOĐENJE OVOG POSTUPKA**  
A METHOD OF OBTAINING A POLYEPITOPIC  
PROTEIN AS WELL AS A DNA VECTOR FOR  
EMBODYING THIS METHOD  
(73) BIOVENTURES INSTITUTE SP. Z O.O.,  
Promienista 83, 60-141 Poznan, PL  
(72) SKOWRON, Piotr, ul. Gryglewskiego 10/21, PL-  
80-303 Gdansk, PL; ZYLICZ-STACHULA, Agnieszka,  
ul. Polanki 68, PL-80-306 Gdansk, PL;  
ZOLNIERKIEWICZ, Olga, ul. Startowa 15A/20, PL-80-

306 Gdansk, PL; SKOWRON, Małgorzata, ul.  
Kanskiego 1A/1, PL-81-601 Gdynia, PL; JANUS,  
Lukasz, ul. Osiedle Wladyslawa Jagielly 15 m.6, PL-60-  
694 Poznan, PL; JEZEWSKA-FRACKOWIAK, Joanna,  
ul. Tatrzańska 11A/48, PL-80-331 Gdansk, PL;  
KREFFT, Daria, ul.Obwodowa 26/B20, PL-84-240  
Reda, PL; NIDZORSKI, Dawid, ul. Marcina Dragana  
20/6, PL-80-807 Gdansk, PL; SZEMIAKO, Kasjan, ul.  
Oranska 2b/12, PL-80-287 Gdansk, PL;  
MACIEJEWSKA, Natalia, Zalesie 80, PL-13-206  
Plosnica, PL; NOWAK, Marta, ul. Wczasowa 32, PL-  
84-240 Reda, PL; SZYMANSKA, Aneta, ul. Krolewskie  
Wzgorze 23/31, PL-80-283 Gdansk, PL  
(74) PETOŠEVIĆ DOO BEOGRAD, Bulevar  
oslobođenja 87, 11040 Beograd

---

**(51) C07K 14/47** (2006.01) **(11) 61395 B1**  
**A61K 39/395** (2006.01)  
**A61P 35/00** (2006.01)  
**C07K 16/30** (2006.01)  
(21) P-2021/0121 (22) 18.05.2005.  
(30) DE 18.05.2004. 102004024617  
(96) 18.05.2005. 18167570.3  
(97) 13.01.2021. EP3401327 B 2021/02 DE  
**(54) GENSKI PROIZVODI KOJI SU  
DIFERENCIJALNO EKSPRIMIRANI U  
TUMORIMA I NJIHOVE PRIMENE**  
GENE PRODUCTS DIFFERENTIALLY EXPRESSED  
IN TUMORS AND THEIR USES  
(73) ASTELLAS PHARMA INC., 5-1, Nihonbashi-  
Honcho 2-Chome, Chuo-ku, Tokyo 103-8411, JP  
(72) TÜRECI, Özlem, Philipp-von-Zabern-Platz 1,  
55116 Mainz, DE; SAHIN, Ugur, Philipp-von-Zabern-  
Platz 1, 55116 Mainz, DE; KOSLOWSKI, Michael,  
Autogenstrasse 50, 65933 Frankfurt, DE; FRITZ, Stefan,  
Geisterweg 35, 55237 Flonheim, DE; GEPPERT,  
Harald-Gerhard, Grünstrasse 46, 42697 Solingen, DE  
(74) ŽIVKO MIJATOVIĆ AND PARTNERS DOO  
BEOGRAD, Studentski trg 4, 11000 Beograd

---

**(51) C07K 14/725** (2006.01) **(11) 61345 B1**  
**C07K 14/705** (2006.01)  
**C07K 14/715** (2006.01)  
**C07K 16/28** (2006.01)  
**C07K 16/32** (2006.01)  
(21) P-2020/1559 (22) 20.08.2013.  
(30) US 20.08.2012. 201261691117 P  
(86) WO 20.08.2013. PCT/US2013/055862  
(87) WO 27.02.2014. WO 2014/031687  
(96) 20.08.2013. 13753495.4  
(97) 04.11.2020. EP2884999 B 2020/45 EN  
**(54) POSTUPAK I KOMPOZICIJE ZA ČELIJSKU  
IMUNOTERAPIJU**  
METHOD AND COMPOSITIONS FOR CELLULAR  
IMMUNOTHERAPY

(73) FRED HUTCHINSON CANCER RESEARCH CENTER, 1100 Fairview Avenue North, Mailstop J2-110, Seattle, WA 98109-1024, US; SEATTLE CHILDREN'S HOSPITAL, DBA SEATTLE CHILDREN'S RESEARCH INSTITUTE, 1900 9th Avenue, Seattle, WA 98101, US  
 (72) RIDDELL, Stanley, R., 1763 268th Place SE, Sammamish, WA 98075, US; HUDECEK, Michael, Mozartstrasse 13/411, 04107 Leipzig, DE; JENSEN, Michael, 3494 Pleasant Beach Drive, Bainbridge Island, WA 98110, US  
 (74) ŽIVKOVIĆ, Zoran, Alekse Nenadovića 16, 11000 Beograd

**(51) C07K 14/755** (2006.01) **(11) 61305 B1**  
**A61K 38/00** (2006.01)  
**C12N 15/09** (2006.01)

(21) **P-2021/0026** (22) 24.06.2014.

(30) US 24.06.2013. 201361838867 P

(86) WO 24.06.2014. PCT/US2014/043777

(87) WO 31.12.2014. WO 2014/209942

(96) 24.06.2014. 14817835.3

(97) 14.10.2020. EP3013855 B 2020/42 EN

**(54) PREPARATI I METODE MUTANFSKOG FAKTORA VIII**

MUTANT FACTOR VIII COMPOSITIONS AND METHODS

(73) XIAO, Weidong, 1604 Conquest Way, Fort Washington, PA 19034, US

(72) CAO, Wenjing, 232 Chestnut Avenue, Ardmore, PA 19003, US; DONG, Biao, 813 Arnold Street, Philadelphia, PA 19111, US

(74) ŽIVKO MIJATOVIĆ AND PARTNERS DOO BEOGRAD, Studentski trg 4, 11000 Beograd

**(51) C07K 14/755** (2006.01) **(11) 61387 B1**  
 (21) **P-2021/0126** (22) 14.02.2014.

(30) US 15.02.2013. 201361765626 P

(86) WO 14.02.2014. PCT/US2014/016441

(87) WO 21.08.2014. WO 2014/127215

(96) 14.02.2014. 14751254.5

(97) 18.11.2020. EP2956477 B 2020/47 EN

**(54) GEN OPTIMIZOVANOG FAKTORA VIII**  
 OPTIMIZED FACTOR VIII GENE

(73) BIOVERATIV THERAPEUTICS INC., 225 Second Avenue, Waltham, MA 02451, US

(72) TAN, Siyuan, 53 Buckman Drive, Lexington, Massachusetts 02421, US; PETERS, Robert, T., 53 Parkinson Street, Needham, Massachusetts 02492, US

(74) MITROVIĆ, Predrag, Alaska 36, 11080 Beograd-Zemun

**(51) C07K 16/00** (2006.01) **(11) 61399 B1**  
**C07K 16/24** (2006.01)  
**C07K 16/28** (2006.01)  
**C07K 16/32** (2006.01)  
**C07K 16/46** (2006.01)

(21) **P-2021/0133** (22) 28.03.2012.

(30) US 28.03.2011. 201161468276 P

FR 14.11.2011. 1160311

(96) 28.03.2012. 16205057.9

(97) 18.11.2020. EP3199547 B 2020/47 EN

**(54) VEZNE BELANČEVINE SLIČNE ANTITELU SA DVA VARIJABILNA REGIONA KOJE IMAJU UKRŠTENU ORIJENTACIJU VEZNOG REGIONA**  
 DUAL VARIABLE REGION ANTIBODY-LIKE BINDING PROTEINS HAVING CROSS-OVER BINDING REGION ORIENTATION

(73) SANOFI, 54, rue La Boétie, 75008 Paris, FR

(72) BAURIN, Nicolas, c/o sanofi-aventis Département Brevets, 174 avenue de France, 75013 Paris, FR; BEIL, Christian, c/o Sanofi-Aventis Deutschland GmbH, Industriepark Hoechst, Building K801, 65926 Frankfurt am Main, DE; CORVEY, Carsten, c/o Sanofi-Aventis Deutschland GmbH, Industriepark Hoechst, Building K801, 65926 Frankfurt am Main, DE; LANGE, Christian, c/o Sanofi-Aventis Deutschland GmbH, Industriepark Hoechst, Building K801, 65926 Frankfurt am Main, DE; LI, Danxi, c/o Sanofi U.S., 1041 Route 202-206, Mail Code BWD-303A, Bridgewater, NJ 08807, US; MIKOL, Vincent, c/o Sanofi, 54 Rue La Boétie, 75008 Paris, FR; STEINMETZ, Anke, c/o Sanofi, 54 Rue La Boétie, 75008 Paris, FR; ERCOLE, Rao, c/o Sanofi-Aventis Deutschland GmbH, Industriepark Hoechst, Building K801, 65926 Frankfurt am Main, DE

(74) MITROVIĆ, Predrag, Alaska 36, 11080 Beograd-Zemun

**(51) C07K 16/24** (2006.01) **(11) 61374 B1**  
 (21) **P-2021/0112** (22) 17.03.2016.

(96) 17.03.2016. 16160907.8

(97) 02.12.2020. EP3219726 B 2020/49 EN

**(54) ANTI-TNF ALFA-ANTITELA I NJIHOVI FUNKCIONALNI FRAGMENTI**

ANTI-TNF ALPHA-ANTIBODIES AND FUNCTIONAL FRAGMENTS THEREOF

(73) TILLOTTS PHARMA AG, Baslerstrasse 15, 4310 Rheinfelden, CH

(72) GUNDE, Tea, Turbinenstrasse 33, 8005 Zürich, CH; MEYER, Sebastian, Kirchrainstrasse 6, 5445 Eggenwil, CH; FURRER, Esther, Maria,

Langwisenstrasse 28, 8103 Unterengstringen, CH

(74) BOGDANOVIĆ, Dejan i ost., Vlajkovićeve 28, 11000 Beograd

(51) *C07K 16/26* (2006.01) (11) **61358 B1**  
*A61K 38/24* (2006.01)  
*A61K 39/395* (2006.01)  
*A61P 5/06* (2006.01)  
*A61P 5/24* (2006.01)  
*A61P 15/08* (2006.01)  
(21) **P-2021/0084** (22) 10.09.2015.  
(30) FR 10.09.2014. 1458469  
(86) WO 10.09.2015. PCT/FR2015/052413  
(87) WO 17.03.2016. WO 2016/038308  
(96) 10.09.2015. 15771200.1  
(97) 30.12.2020. EP3191515 B 2020/53 FR  
**(54) LIGANDI KOJI POTENCIRAJU  
BIOAKTIVNOST GONADOTROPINA**  
LIGANDS THAT POTENTIATE THE BIOACTIVITY  
OF GONADOTROPINS  
(73) IGYXOS, Centre Inra Val de Loire site de Tours,  
37380 Nouzilly, FR  
(72) KARA, Elodie, 17 allée des Chênes, 37250 Veigne,  
FR; DECOURTYE, Jérémie, 12, rue du docteur Guérin,  
37000 Tours, FR; CASTERET, Sophie, 11, rue de la  
Bufeterie, 37190 Valleres, FR; MAUREL, Marie-  
Christine, 126, rue du Cluzel, 37000 Tours, FR  
(74) VLAHOVIĆ, Slobodan, Radoja Dakića 35/32,  
11070 Novi Beograd

(51) *C07K 16/28* (2006.01) (11) **61280 B1**  
*A61P 35/02* (2006.01)  
(21) **P-2020/1556** (22) 30.12.2011.  
(30) US 30.12.2010. 201061428699 P  
US 31.03.2011. 201161470382 P  
US 31.03.2011. 201161470406 P  
US 11.05.2011. 201161485104 P  
(96) 30.12.2011. 17189925.5  
(97) 04.11.2020. EP3284754 B 2020/45 EN  
**(54) ANTI-CD38 ANTITELA**  
ANTI-CD38 ANTIBODIES  
(73) TAKEDA PHARMACEUTICAL COMPANY  
LIMITED, 1-1 Doshomachi 4-chome Chuo-ku, Osaka-  
shi, Osaka 541-0045, JP  
(72) ELIAS, Kathleen, Ann, c/o Takeda California, Inc.,  
9625 Towne Centre Drive, San Diego, CA 92121, US;  
LANDES, Gregory, c/o Takeda California, Inc., 9625  
Towne Centre Drive, San Diego, CA 92121, US;  
SINGH, Shweta, c/o Takeda California, Inc., 9625  
Towne Centre Drive, San Diego, CA 92121, US;  
KORVER, Wouter, c/o Takeda California, Inc., 9625  
Towne Centre Drive, San Diego, CA 92121, US;  
DRAKE, Andrew, Walling, c/o Takeda California, Inc.,  
9625 Towne Centre Drive, San Diego, CA 92121, US;  
HAAK-FRENDSCHO, Mary, c/o Takeda California,  
Inc., 9625 Towne Centre Drive, San Diego, CA 92121,  
US; SNELL, Gyorgy, Pal, c/o Takeda California, Inc.,  
9625 Towne Centre Drive, San Diego, CA 92121, US;  
BHASKAR, Vinay, c/o Takeda California, Inc., 9625  
Towne Centre Drive, San Diego, CA 92121, US

(74) MITROVIĆ, Predrag, Alaska 36,  
11080 Beograd-Zemun

(51) *C07K 16/28* (2006.01) (11) **61284 B1**  
*C07K 16/46* (2006.01)  
(21) **P-2021/0025** (22) 19.06.2015.  
(30) US 26.06.2014. 201462017467 P  
(86) WO 19.06.2015. PCT/US2015/036634  
(87) WO 30.12.2015. WO 2015/200119  
(96) 19.06.2015. 15811659.0  
(97) 14.10.2020. EP3161004 B 2020/42 EN  
**(54) KOVALENTNO VEZANA DIATELA KOJA  
IMAJU IMUNOREAKTIVNOST SA PD-1 I LAG-3,  
I POSTUPCI ZA NJIHOVU UPOTREBU**  
COVALENTLY BONDED DIABODIES HAVING  
IMMUNOREACTIVITY WITH PD-1 AND LAG-3,  
AND METHODS OF USE THEREOF  
(73) MACROGENICS, INC., 9704 Medical Center  
Drive, Rockville, MD 20850, US  
(72) BONVINI, Ezio, 11136 Powder Horn Drive,  
Potomac, MD 20854, US; JOHNSON, Leslie, S., 14411  
Poplar Hill Road, Darnestown, MD 20874, US; SHAH,  
Kalpana, 13013 Ethel Rose Way, Boyds, MD 20841,  
US; LA MOTTE-MOHS, Ross, 16000 Schaeffer Road,  
Boyds, MD 20841, US; MOORE, Paul, A., 10 Turley  
Court, North Potomac, MD 20878, US; KOENIG, Scott,  
10901 Ralston Road, Rockville, MD 20852, US  
(74) VLAHOVIĆ, Slobodan, Radoja Dakića 35/32,  
11070 Novi Beograd

(51) *C07K 16/28* (2006.01) (11) **61379 B1**  
*A61K 47/68* (2017.01)  
*A61P 35/00* (2006.01)  
(21) **P-2020/1589** (22) 27.04.2015.  
(30) US 25.04.2014. 201461984160 P  
(86) WO 27.04.2015. PCT/EP2015/059050  
(87) WO 29.10.2015. WO 2015/162292  
(96) 27.04.2015. 15727884.7  
(97) 30.09.2020. EP3134438 B 2020/40 EN  
**(54) ANTITELO NA IGF-1R I NJEGOVA  
UPOTREBA KAO USMERENOG NOSIOCA ZA  
LEČENJE KANCERA**  
IGF-1R ANTIBODY AND ITS USE AS  
ADDRESSING VEHICLE FOR THE TREATMENT  
OF CANCER  
(73) PIERRE FABRE MÉDICAMENT, 45, Place Abel  
Gance, 92100 Boulogne-Billancourt, FR  
(72) GOETSCH, Liliane, 15 Route de Cluze, 74130  
Ayze, FR; BROUSSAS, Matthieu, 13b Rue du  
Lieutenant BovagneImmeuble les Terrasses, 01420  
Seysssel, FR; BEAU-LARVOR, Charlotte, 156 Rue du  
Champs à la MoineHameau de Vigny, 74520 Jonzier  
Epagny, FR; CHAMPION, Thierry, 4 Avenue de la  
GareImmeuble le Quai d'Armand, 74160 Saint Julien en  
Genevois, FR; ROBERT, Alain, 12 Rue de Romagny,  
74100 Annemasse, FR

B

(74) PAVLOVIĆ, Gordana, PAVLOVIĆ, Milivoje,  
Majke Jevrosime 53, 11000 Beograd

(51) **C07K 16/28** (2006.01) (11) **61400 B1**  
**A61P 35/00** (2006.01)  
(21) **P-2021/0138** (22) 02.05.2014.  
(30) US 02.05.2013. 201361818755 P  
(86) WO 02.05.2014. PCT/US2014/036525  
(87) WO 06.11.2014. WO 2014/179664  
(96) 02.05.2014. 14791454.3  
(97) 18.11.2020. EP2992017 B 2020/47 EN  
**(54) ANTITELA USMERENA PROTIV  
PROGRAMIRANE SMRTI-1 (PD-1)**  
ANTIBODIES DIRECTED AGAINST  
PROGRAMMED DEATH-1 (PD-1)  
(73) ANAPTYSBIO, INC., 10421 Pacific Center Court,  
San Diego, CA 92121, US  
(72) KING, David, J., 310 Cole Ranch Road, Encinitas,  
California 92024, US; KEHRY, Marilyn, 10440 Rock  
Creek Drive, San Diego, California 92131, US  
(74) POPOVIĆ, Gordana i ost., Takovska 19,  
11000 Beograd

(51) **C07K 16/40** (2006.01) (11) **61286 B1**  
**A61K 39/00** (2006.01)  
**A61P 1/00** (2006.01)  
**A61P 1/04** (2006.01)  
**A61P 1/16** (2006.01)  
**A61P 9/10** (2006.01)  
**A61P 11/00** (2006.01)  
**A61P 13/12** (2006.01)  
**A61P 17/02** (2006.01)  
**A61P 17/06** (2006.01)  
**A61P 21/02** (2006.01)  
**A61P 25/00** (2006.01)  
**A61P 25/14** (2006.01)  
**A61P 25/16** (2006.01)  
**A61P 25/28** (2006.01)  
**A61P 25/30** (2006.01)  
**A61P 29/00** (2006.01)  
**A61P 31/04** (2006.01)  
**A61P 33/00** (2006.01)  
**A61P 35/02** (2006.01)  
**A61P 37/06** (2006.01)  
**A61P 43/00** (2006.01)  
(21) **P-2021/0033** (22) 24.05.2013.  
(30) GB 24.05.2012. 201209096  
(96) 24.05.2013. 19163818.8  
(97) 14.10.2020. EP3521315 B 2020/42 EN  
**(54) ANTI-TRANSGLUTAMINAZNA 2 ANTITELA**  
ANTI-TRANSGLUTAMINASE 2 ANTIBODIES  
(73) LIFEARC, 7th Floor Lynton House, 7-12 Tavistock  
Square, London, Greater London WC1H 9LT, GB  
(72) JOHNSON, Tim, Academic Nephrology Unit The  
University of Sheffield, Beech Hill Road, Sheffield, S10  
2RZ, GB; WATSON, Phil, Department of Human

Metabolism, University of Sheffield, School of Medicine  
and Biomedical Sciences, Sheffield, S10 2RX, GB;  
MATTHEWS, David, Medical Research Council  
Technology, 7th Floor Lynton House, 7-12 Tavistock  
Square, London, WC1H 9LT, GB; BROWN, Alex,  
Medical Research Council Technology, 7th Floor  
Lynton House, 7-12 Tavistock Square, London,  
WC1H 9LT, GB  
(74) VLAHOVIĆ, Slobodan, Radoja Dakića 35/32,  
11070 Novi Beograd

(51) **C07K 16/40** (2006.01) (11) **61351 B1**  
(21) **P-2020/1362** (22) 17.10.2014.  
(30) US 17.10.2013. 201361892283 P  
US 03.07.2014. 201462020845 P  
(86) WO 17.10.2014. PCT/US2014/061236  
(87) WO 23.04.2015. WO 2015/058143  
(96) 17.10.2014. 14853910.9  
(97) 12.08.2020. EP3057993 B 2020/33 EN  
**(54) POSTUPCI ZA LEČENJE STANJA**  
**UDRUŽENIH SA AKTIVACIJOM**  
**KOMPLEMENTA ZAVISNOM OD MASP-2**  
METHODS FOR TREATING CONDITIONS  
ASSOCIATED WITH MASP-2 DEPENDENT  
COMPLEMENT ACTIVATION  
(73) OMEROS CORPORATION, 201 Elliott Avenue  
West, Seattle, WA 98119, US; UNIVERSITY OF  
LEICESTER, University Road, Leicester LE1 7RH, GB  
(72) DEMOPULOS, Gregory, A., 4845 Forest Avenue  
SE, Mercer Island, WA 98040, US; DUDLER, Thomas,  
13410 NE 36th Street, Bellevue, WA 98005, US;  
SCHWAEBLE, Hans-Wilhelm, University of  
Cambridge, Department of Veterinary Medicine,  
Madingley Road, Cambridge CB3 0ES, GB  
(74) VLAHOVIĆ, Slobodan, Radoja Dakića 35/32,  
11070 Novi Beograd

(51) **C10B 53/02** (2006.01) (11) **61299 B1**  
**C10B 21/00** (2006.01)  
**C10B 21/18** (2006.01)  
**C10B 25/22** (2006.01)  
(21) **P-2021/0038** (22) 20.09.2017.  
(30) AT 26.09.2016. 4382016  
(86) WO 20.09.2017. PCT/EP2017/073824  
(87) WO 29.03.2018. WO 2018/055003  
(96) 20.09.2017. 17769097.1  
(97) 04.11.2020. EP3516011 B 2020/45 DE  
**(54) PROCES PROIZVODNJE BIOGORIVA I**  
**POSTROJENJE ZA ISTO**  
PROCESS FOR PRODUCING BIOCOAL AND  
PLANT THEREFOR  
(73) SCHIRNHOFER, Leo, Hainfelderstrasse 48, 2564  
Weissenbach, AT  
(72) KNAUTZ, Holger, Mariazellergasse 29, 2544  
Leobersdorf, AT; SCHIRNHOFER, Leo,  
Hainfelderstrasse 48, 2564 Weissenbach, AT

(74) POPOVIĆ, Gordana i ost., Takovska 19,  
11000 Beograd

(51) *C10G 29/16* (2006.01) (11) 61392 B1

*B01D 53/00* (2006.01)

*B32B 15/04* (2006.01)

*B32B 15/10* (2006.01)

*C10G 70/00* (2006.01)

*C10L 3/10* (2006.01)

(21) P-2021/0065 (22) 29.12.2011.

(30) US 04.01.2011. 201161429601 P

(86) WO 29.12.2011. PCT/US2011/067887

(87) WO 12.07.2012. WO 2012/094233

(96) 29.12.2011. 11854567.2

(97) 21.10.2020. EP2661480 B 2020/43 EN

(54) PROIZVOD ZA ODSUMPORAVANJE

OTPORAN NA AGLOMERACIJU

AGGLOMERATION-RESISTANT DESULFURIZING  
PRODUCT

(73) M-I L.L.C., 5950 North Course Drive, Houston, TX  
77072, US

(72) BRAGA, Thomas, G., 4815 Moccasin Drive, St.  
Louis MO 63123, US

(74) MITROVIĆ, Predrag, Alaska 36,  
11080 Beograd-Zemun

(51) *C12N 15/113* (2010.01) (11) 61349 B1

*C07H 21/00* (2006.01)

*C12N 15/11* (2006.01)

(21) P-2021/0068 (22) 07.04.2016.

(30) US 08.04.2015. 201562144712 P

(86) WO 07.04.2016. PCT/US2016/026477

(87) WO 13.10.2016. WO 2016/164602

(96) 07.04.2016. 16777291.2

(97) 11.11.2020. EP3283500 B 2020/46 EN

(54) KOMPOZICIJE I POSTUPCI ZA  
KORIGOVANJE UDNO-POJASNE MIŠIČNE  
DISTROFIJE TIP 2C UPOTREBOM  
PRESKAKANJA EGZONA

COMPOSITIONS AND METHODS FOR

CORRECTING LIMB GIRDLE MUSCULAR

DYSTROPHY TYPE 2C USING EXON SKIPPING

(73) THE UNIVERSITY OF CHICAGO, 5801 South  
Ellis Avenue, Chicago, IL 60637, US;

NORTHWESTERN UNIVERSITY, 633 Clark Street,  
Evanston, IL 60208, US

(72) MCNALLY, Elizabeth, 611 Fair Oaks Avenue, Oak  
Park, IL 60302, US; WYATT, Eugene, 743 West

Wellington Avenue, Chicago, IL 60657, US

(74) BOGDANOVIĆ, Dejan i ost., Vljakovićeve 28,  
11000 Beograd

(51) *C12N 15/113* (2010.01) (11) 61297 B1

(21) P-2021/0015 (22) 28.07.2016.

(30) US 31.07.2015. 201562199563 P

US 27.01.2016. 201662287518 P

(86) WO 28.07.2016. PCT/US2016/044359

(87) WO 09.02.2017. WO 2017/023660

(96) 28.07.2016. 16750567.6

(97) 07.10.2020. EP3329002 B 2020/41 EN

(54) TRANSTIRETINSKE (TTR) KOMPOZICIJE  
IRNK I POSTUPCI ZA NJIHOVU PRIMENU U  
LEČENJU ILI PREVENICIJU BOLESTI  
POVEZANIH SA TTR-OM

TRANSTHYRETIN (TTR) IRNA COMPOSITIONS  
AND METHODS OF USE THEREOF FOR  
TREATING OR PREVENTING TTR-ASSOCIATED  
DISEASES

(73) ALNYLAM PHARMACEUTICALS, INC., 300  
Third Street, 3rd Floor, Cambridge, MA 02142, US

(72) ZIMMERMANN, Tracy, 300 Third Street 3rd  
Floor, Cambridge, MA 02142, US; CHAN, Amy, 300  
Third Street 3rd Floor, Cambridge, MA 02142, US;

JADHAV, Vasant, 300 Third Street 3rd Floor,  
Cambridge, MA 02142, US; MAIER, Martin, 300 Third  
Street 3rd Floor, Cambridge, MA 02142, US; RAJEEV,

Kallanthottathil, G., 300 Third Street 3rd Floor,  
Cambridge, MA 02142, US

(74) MITROVIĆ, Predrag, Alaska 36,  
11080 Beograd-Zemun

(51) *C12N 15/62* (2006.01) (11) 61391 B1

*C07K 14/55* (2006.01)

*C07K 14/715* (2006.01)

(21) P-2021/0004 (22) 06.06.2013.

(30) US 08.06.2012. 201261657264 P

US 08.06.2012. 201261657285 P

US 08.06.2012. 201261657378 P

US 06.11.2012. 201261723081 P

US 13.03.2013. 201361778575 P

US 13.03.2013. 201361778812 P

(96) 06.06.2013. 18162555.9

(97) 14.10.2020. EP3401402 B 2020/42 EN

(54) LIGANDI MODIFIKOVANI PRIMENOM  
CIRKULARNOG PERMUTIRANJA KAO  
AGONISTI I ANTAGONISTI

LIGANDS MODIFIED BY CIRCULAR

PERMUTATION AS AGONISTS AND

ANTAGONISTS

(73) ALKERMES PHARMA IRELAND LIMITED,  
Connaught House, 1 Burlington Road, Dublin 4, IE

(72) ALVAREZ, Juan, 6 Wyndbrook Lane, Chelmsford,  
MA 01824, US; CHAMOUN, Jean, 10 Utica Street,

Woburn, MA 01801, US

(74) MITROVIĆ, Predrag, Alaska 36,  
11080 Beograd-Zemun

(51) *C12N 15/82* (2006.01) (11) 61292 B1

*A01H 5/00* (2018.01)

(21) P-2020/1573 (22) 29.06.2012.

(30) US 01.07.2011. 201161504102 P

(86) WO 29.06.2012. PCT/US2012/045040  
(87) WO 10.01.2013. WO 2013/006472  
(96) 29.06.2012. 12807530.6  
(97) 14.10.2020. EP2726493 B 2020/42 EN  
**(54) POSTUPCI I JEDINJENJA ZA SELEKTIVNU REGULACIJU EKSPRESIJE BELANČEVINA**  
METHODS AND COMPOSITIONS FOR SELECTIVE REGULATION OF PROTEIN EXPRESSION  
(73) MONSANTO TECHNOLOGY LLC, 800 North Lindbergh Blvd., St. Louis, MO 63167, US  
(72) HUANG, Jintai, 800 North Lindbergh Blvd., St. Louis, MO 63167, US; IVASHUTA, Sergey, 800 North Lindbergh Blvd., St. Louis, MO 63167, US; QI, Youlin, 800 North Lindbergh Blvd., St. Louis, MO 63167, US; WIGGINS, Barbara, E., 800 North Lindbergh Blvd., St. Louis, MO 63167, US; ZHANG, Yuanji, 800 North Lindbergh Blvd., St. Louis, MO 63167, US  
(74) MITROVIĆ, Predrag, Alaska 36, 11080 Beograd-Zemun

**(51) C12P 21/06** (2006.01) **(11) 61371 B1**  
**C12N 15/00** (2006.01)  
**C12N 15/85** (2006.01)  
**C12P 21/00** (2006.01)

(21) **P-2021/0103** (22) 19.08.2015.

(30) US 19.08.2014. 201462039416 P

(86) WO 19.08.2015. PCT/US2015/045793

(87) WO 25.02.2016. WO 2016/028838

(96) 19.08.2015. 15833421.9

(97) 16.12.2020. EP3183359 B 2020/51 EN

**(54) EFIKASNA SELEKTIVNOST REKOMBINANTNIH PROTEINA**

EFFICIENT SELECTIVITY OF RECOMBINANT PROTEINS

(73) REGENERON PHARMACEUTICALS, INC., 777 Old Saw Mill River Road, Tarrytown, NY 10591, US

(72) DESHPANDE, Dipali, c/o Regeneron Pharmaceuticals Inc., 777 Old Saw Mill River Road, Tarrytown, NY 10591, US; BURAKOV, Darya, c/o Regeneron Pharmaceuticals Inc., 777 Old Saw Mill River Road, Tarrytown, NY 10591, US; CHEN, Gang, c/o Regeneron Pharmaceuticals Inc., 777 Old Saw Mill River Road, Tarrytown, NY 10591, US; FANDL, James, c/o Regeneron Pharmaceuticals Inc., 777 Old Saw Mill River Road, Tarrytown, NY 10591, US

(74) VLAHOVIĆ, Slobodan, Radoja Dakića 35/32, 11070 Novi Beograd

**(51) C12Q 1/6895** (2018.01) **(11) 61283 B1**  
**A01H 1/04** (2006.01)  
**A01H 5/10** (2018.01)

(21) **P-2021/0024** (22) 18.12.2015.

(30) US 18.12.2014. 201462093963 P

(86) WO 18.12.2015. PCT/US2015/066813

(87) WO 23.06.2016. WO 2016/100883

(96) 18.12.2015. 15871207.5

(97) 11.11.2020. EP3234197 B 2020/46 EN

**(54) FINO MAPIRANJE I VALIDACIJA QTL OSNOVNIH OSOBINA SADRŽAJA VLAKANA I BOJE SEMENJAČE, I IDENTIFIKACIJA SNP MARKERA ZA SELEKCIJU POMOĆU**

**MARKERA TIH OSOBINA DOBIJENIH OD LINIJE SA ŽUTOM SEMENJAČOM (YSC) YN01-429 ULJANE REPICE I NJENOG POTOMSTVA**

FINE MAPPING AND VALIDATION OF QTL UNDERLYING FIBER CONTENT AND SEED COAT COLOR TRAITS AND IDENTIFICATION OF SNP MARKERS FOR MARKER ASSISTED SELECTION OF THESE TRAITS DERIVED FROM YELLOW SEED COAT (YSC) CANOLA LINE YN01-429 AND ITS LINEAGE

(73) DOW AGROSCIENCES LLC, 9330 Zionsville Road, Indianapolis, IN 46268, US

(72) TANG, Shunxue, 4402 Hadleigh Ln, College Station, TX 77845, US; RIPLEY, Van, Box 222, Grandora, Saskatchewan S0K 1V0, CA; PATTERSON, Tom, G., 9330 Zionsville Rd., Indianapolis, IN 46268, US; WIGGINS, Michelle, 9330 Zionsville Rd., Indianapolis, IN 46268, US; FLOOK, Josh, 9330 Zionsville Rd., Indianapolis, IN 46268, US; OCHSENFELD, Cherie, 9330 Zionsville Rd., Indianapolis, IN 46268, US; GARCIA, Daniel, 11717 East 42nd St., Indianapolis, IN 46235, US; RIZVI, Syed, Masood, 101-421 Downey Rd., Saskatoon, Saskatchewan S7N 4L8, CA; TAHIR, Muhammad, 101-421 Downey Rd., Saskatoon, Saskatchewan S7N 4L8, CA; PREUSS, Ryan, 9330 Zionsville Rd., Indianapolis, IN 46268, US; KNIEVEL, Donna, 101-421 Downey Rd., Saskatoon, Saskatchewan S7N 4L8, CA; ROUNSLEY, Steve, 9330 Zionsville Rd., Indianapolis, IN 46268, US; EHLERT, Zoe, 101-421 Downey Rd., Saskatoon, Saskatchewan S7N 4L8, CA; PARLIAMENT, Kelly, 9330 Zionsville Road, Indianapolis, IN 46268, US

(74) VLAHOVIĆ, Slobodan, Radoja Dakića 35/32, 11070 Novi Beograd

**(51) C22B 3/08** (2006.01) **(11) 61390 B1**  
**C22B 3/00** (2006.01)  
**C22B 3/10** (2006.01)  
**C22B 3/44** (2006.01)

(21) **P-2021/0001** (22) 21.06.2018.

(30) ZA 22.06.2017. 201704241

(96) 21.06.2018. 18178967.8

(97) 18.11.2020. EP3418403 B 2020/47 EN

**(54) HIDROMETALURŠKI POSTUPAK OBRADJE ZA EKSTRAKCIJU PLEMENITIH, OSNOVNIH I RETKIH ELEMENATA**

HYDROMETALLURGICAL TREATMENT PROCESS FOR EXTRACTION OF PRECIOUS, BASE AND RARE ELEMENTS

(73) LIFEZONE LIMITED, 4th Floor, Ebene Skies, Rue de l'Institut, Ebene, MU  
(72) LIDDELL, Keith, Stuart, Regency House Westwood Place Westwood Lane, Normandy, Surrey BU3 2JE, GB; ADAMS, Michael, David, Villa VS3 Vista Del Mar 15 Moo 4 Tambon Sakhu, 83110 Amphur Thalang Phuket, TH  
(74) VLAHOVIĆ, Slobodan, Radoja Dakića 35/32, 11070 Novi Beograd

(51) **C23F 14/02** (2006.01) (11) **61343 B1**  
**C01B 25/22** (2006.01)  
**C02F 1/70** (2006.01)  
**C02F 5/12** (2006.01)  
**C23F 15/00** (2006.01)

(21) **P-2021/0083** (22) 11.02.2015.

(30) US 11.02.2014. 201461938235 P

(86) WO 11.02.2015. PCT/US2015/015412

(87) WO 20.08.2015. WO 2015/123294

(96) 11.02.2015. 15706619.2

(97) 04.11.2020. EP3105367 B 2020/45 EN

(54) **PRIMARNI POLIMERI KOJI SADRŽE AMIN KOJI SU KORISNI KAO INHIBITORI KAMENCA**  
PRIMARY AMINE-CONTAINING POLYMERS  
USEFUL AS SCALE INHIBITORS

(73) CYTEC INDUSTRIES INC., 504 Carnegie Center, Princeton, NJ 08540, US

(72) ZHANG, Lei, 65 Glenbrook Road, Apt. 6F, Stamford, CT 06902, US; CARR, John, 4 Spicewood Road, Norwalk, CT 06854, US; CHEN, Haunn-Lin, Tony, 8 Patton Drive, Darien, CT 06820, US

(74) MITROVIĆ, Predrag, Alaska 36, 11080 Beograd-Zemun

(51) **C25B 13/04** (2006.01) (11) **61330 B1**  
**C25B 1/04** (2006.01)  
**C25B 13/08** (2006.01)

(21) **P-2020/1598** (22) 07.04.2016.

(30) DE 08.04.2015. 102015004528

(86) WO 07.04.2016. PCT/EP2016/057615

(87) WO 13.10.2016. WO 2016/162417

(96) 07.04.2016. 16715507.6

(97) 02.12.2020. EP3280833 B 2020/49 EN

(54) **TKANA ILI NETKANA TKANINA**  
WOVEN OR NONWOVEN WEB

(73) STOJADINOVIĆ, Jelena, Sandfuhrstrasse 22, 44797 Bochum, DE

(72) STOJADINOVIĆ, Jelena, Sandfuhrstr. 22, 44797 Bochum, DE; LA MANTIA, Fabio, Findorffstr. 24B, 28215 Bremen, DE

(74) AOD MSA IP – MILOJEVIĆ SEKULIĆ  
ADVOKATI, Karadorđeva 65, 11000 Beograd

(51) **D04B 1/24** (2006.01) (11) **61315 B1**  
**D04B 1/10** (2006.01)  
**D04B 9/20** (2006.01)  
**D04B 35/34** (2006.01)

(21) **P-2021/0009** (22) 17.10.2014.

(30) IT 17.10.2013. FI20130247

(86) WO 17.10.2014. PCT/EP2014/072295

(87) WO 23.04.2015. WO 2015/055803

(96) 17.10.2014. 14786177.7

(97) 14.10.2020. EP3058125 B 2020/42 EN

(54) **POSTUPAK I MAŠINA ZA PROIZVODNJU PLETENOG ARTIKLA SA TELOM I DELOVIMA ZA NOGE I TAKO DOBIJENI ARTIKAL**

METHOD AND MACHINE FOR PRODUCING A KNITTED ARTICLE WITH BODY AND LEG PIECES, AND ARTICLE THUS OBTAINED

(73) GOLDEN LADY COMPANY S.P.A., Via G.

Leopardi 3/5, 46043 Castiglione delle Stiviere (MN), IT

(72) GRASSI, Nerino, Via Solferino 55, 46043

Castiglione delle Stiviere (MN), IT; CONTI, Paolo, Via

Giuseppe Barellai 11, 50137 Firenze, IT

(74) BOGDANOVIĆ, Dejan i ost., Vljakovićeve 28, 11000 Beograd

(51) **E01C 7/14** (2006.01) (11) **61402 B1**  
**E01C 7/18** (2006.01)  
**E01C 7/32** (2006.01)

(21) **P-2021/0020** (22) 25.09.2017.

(30) HU 28.09.2016. 1600554

(86) WO 25.09.2017. PCT/HU2017/050041

(87) WO 05.04.2018. WO 2018/060751

(96) 25.09.2017. 17792176.4

(97) 21.10.2020. EP3519630 B 2020/43 EN

(54) **OJAČANA PUTNA KONSTRUKCIJA NA BAZI BETONA POKRIVENA ASFALTOM**  
CONCRETE BASED REINFORCED ROAD STRUCTURE COVERED BY ASPHALT

(73) NOVONOVON ZRT., Csáky u. 3., 6000 Kecskemét, HU

(72) CZINTOS, Csongor, Csáky u. 3., 6000 Kecskemét, HU

(74) AOD MSA IP – MILOJEVIĆ SEKULIĆ  
ADVOKATI, Karadorđeva 65, 11000 Beograd

(51) **E02F 9/28** (2006.01) (11) **61373 B1**  
(21) **P-2021/0111** (22) 15.06.2016.

(30) SE 26.06.2015. 1530100

(86) WO 15.06.2016. PCT/SE2016/050577

(87) WO 29.12.2016. WO 2016/209146

(96) 15.06.2016. 16814808.8

(97) 18.11.2020. EP3314062 B 2020/47 EN

(54) **SISTEM POTROŠNOG DELA I METOD ZA ZABRAVLJIVANJE POTROŠNOG DELA**  
WEARING PART SYSTEM AND METHOD FOR LOCKING A WEARING PART

(73) COMBI WEAR PARTS AB, Box 205, 681 24 Kristinehamn, SE  
(72) QUARFORDT, Per, Stockvikens Gård, 668 91 Storfors, SE; GABELA, Adnan, Spelmansgatan 34, 681 31 Kristinehamn, SE; LINDBLAD, Jonas, Sjöгатan 1 G, 65672 Skattkärr, SE; WECHSELBERGER, Niclas, Dalhemsgatan 7, 653 49 Karlstad, SE; FASTH, Michael, Bjärnaryd Bokedal, 341 94 Ljungby, SE  
(74) VLAHOVIĆ, Slobodan, Radoja Dakića 35/32, 11070 Novi Beograd

(51) *E05D 15/52* (2006.01) (11) **61369 B1**  
(21) **P-2021/0095** (22) 12.07.2016.  
(30) IT 15.07.2015. UB20152220  
(86) WO 12.07.2016. PCT/IB2016/054158  
(87) WO 19.01.2017. WO 2017/009776  
(96) 12.07.2016. 16757071.2  
(97) 04.11.2020. EP3322873 B 2020/45 EN

**(54) SKRIVENA ŠARKA**

HIDDEN HINGE

(73) FAPIM S.P.A., Via delle Cerbaie 114, 55011 Altopascio (LU), IT  
(72) PACINI, Sergio, Via San Giuseppe 97, 55015 Montecarlo (Lucca), IT  
(74) ŽIVKO MIJATOVIĆ AND PARTNERS DOO BEOGRAD, Studentski trg 4, 11000 Beograd

(51) *E06B 3/22* (2006.01) (11) **61396 B1**  
(21) **P-2021/0123** (22) 09.03.2016.  
(30) EP 09.03.2015. 15158265  
(86) WO 09.03.2016. PCT/EP2016/055038  
(87) WO 15.09.2016. WO 2016/142429  
(96) 09.03.2016. 16709043.0  
(97) 09.12.2020. EP3268564 B 2020/50 EN

**(54) IZDUŽENI PROFILISANI ELEMENT OKVIRA**

AN ELONGATE PROFILED FRAME ELEMENT

(73) DECEUNINCK NV, Bruggesteeweg 360, 8830 Hoogdele-Gits, BE  
(72) DE MAEYER, Erik, Bruggesteeweg 360, 8830 Hoogdele-Gits, BE; DEGRANDE, Peter, Bruggesteeweg 360, 8830 Hoogdele-Gits, BE  
(74) ŽIVKO MIJATOVIĆ AND PARTNERS DOO BEOGRAD, Studentski trg 4, 11000 Beograd

(51) *E06C 1/39* (2006.01) (11) **61393 B1**  
*E06C 1/397* (2006.01)  
*E06C 7/14* (2006.01)  
*E06C 7/16* (2006.01)  
(21) **P-2021/0113** (22) 30.09.2015.  
(30) MX 10.06.2015. 2015000313 U  
(86) WO 30.09.2015. PCT/MX2015/000134  
(87) WO 15.12.2016. WO 2016/200248  
(96) 30.09.2015. 15895071.7  
(97) 04.11.2020. EP3309349 B 2020/45 EN

**(54) POKRETNE MERDEVINE**

MOVABLE LADDER

(73) GRUPO BIMBO, S.A.B. DE C.V., Prolongación Paseo de la Reforma No. 1000, Colonia Peña Blanca, Santa Fe, D.F. 01210, MX  
(72) AGUILUZ, FLORES, Armando, Israel, Calle Tláloc s/n, Localidad Canalejas, C.P. 54270 Jilotepec, Estado de México, MX  
(74) ŽIVKO MIJATOVIĆ AND PARTNERS DOO BEOGRAD, Studentski trg 4, 11000 Beograd

(51) *F01K 23/10* (2006.01) (11) **61322 B1**  
*F22B 1/30* (2006.01)  
(21) **P-2021/0049** (22) 20.09.2017.  
(96) 20.09.2017. 17191999.6  
(97) 04.11.2020. EP3460207 B 2020/45 DE

**(54) JEDINICA GENERATORA PARE SA POWER-TO-HEAT FUNKCIJOM**

STEAM GENERATOR UNIT WITH POWER TO HEAT FUNCTION

(73) E.ON ENERGY PROJECTS GMBH, Georg-Brauchle-Ring 52-54, 80992 München, DE  
(72) HEß, Rudolf, Ludwigshöhe 3, 84076 Pfeffenhausen, DE; KRAUS, Markus, Ringstrasse 24, 81375 München, DE  
(74) BOGDANOVIĆ, Dejan i ost., Vlajkovićeва 28, 11000 Beograd

(51) *F02C 3/30* (2006.01) (11) **61375 B1**  
*F02B 29/04* (2006.01)  
*F02C 3/22* (2006.01)  
*F02C 7/143* (2006.01)  
*F02M 25/028* (2006.01)  
*F02M 25/032* (2006.01)  
*F02M 25/035* (2006.01)  
*F02M 33/00* (2006.01)  
*F04B 39/06* (2006.01)  
*F23L 7/00* (2006.01)  
(21) **P-2020/1581** (22) 13.01.2016.  
(30) JP 13.05.2015. 2015098523  
(86) WO 13.01.2016. PCT/JP2016/050818  
(87) WO 17.11.2016. WO 2016/181664  
(96) 13.01.2016. 16792390.3  
(97) 04.11.2020. EP3296569 B 2020/45 EN

**(54) POSTUPAK ZA PROIZVODNJU VAZDUHA VISOKE GUSTINE I POSTUPAK ZA UPOTREBU ISTOG**

METHOD FOR PRODUCING HIGH-DENSITY AIR AND METHOD FOR USING SAME

(73) KOBAYASHI, Takaitsu, 3-16-33, Nekozone Urayasu-shi, Chiba 279-0004, JP  
(72) KOBAYASHI, Takaitsu, 3-16-33, Nekozone Urayasu-shi, Chiba 279-0004, JP  
(74) ŽIVKOVIĆ, Zoran, Alekse Nenadovića 16, 11000 Beograd



(51) **F02G 1/043** (2006.01) (11) **61277 B1**  
**F02G 1/044** (2006.01)  
(21) **P-2017/0331** (22) 27.03.2017.  
(43) 31.10.2018.

**(54) STIRLINGOV MOTOR SA TERMIČKI  
RAZDVOJENIM BLOKOVIMA MOTORA**  
STIRLING ENGINE WITH THERMALLY  
SEPARATED ENGINE BLOCKS  
(73) ŠVENDA, Dušan, Ivana Mičurina 19 stan 15,  
11000 Beograd, RS  
(72) ŠVENDA, Dušan, Ivana Mičurina 19 stan 15,  
11000 Beograd, RS

(51) **F03G 7/04** (2006.01) (11) **61380 B1**  
**F01K 9/00** (2006.01)  
**F01K 19/10** (2006.01)  
**F01K 25/10** (2006.01)  
**F22B 3/02** (2006.01)

(21) **P-2021/0118** (22) 09.02.2011.  
(30) CN 09.02.2010. 201010111209  
(86) WO 09.02.2011. PCT/CN2011/000198  
(87) WO 18.08.2011. WO 2011/097952  
(96) 09.02.2011. 11741823.6  
(97) 23.12.2020. EP2535583 B 2020/52 EN

**(54) DIFERENCIJALNI TEMPERATURNI  
UREĐAJ MOTORA**  
TEMPERATURE DIFFERENTIAL ENGINE DEVICE  
(73) SHANDONG NATERGY ENERGY  
TECHNOLOGY CO., LTD., No. 2 Mintai Road,  
Minying Park, Hi-New Technological Industrial  
Development Zone, Zibo, Shandong 255088, CN  
(72) LIU, Angfeng, No. 2 Mintai Road, Minying Park,  
Hi-New Technological Industrial Development Zone,  
Zibo, Shandong 255088, CN  
(74) AOD MSA IP – MILOJEVIĆ SEKULIĆ  
ADVOKATI, Karađorđeva 65, 11000 Beograd

(51) **F04B 9/14** (2006.01) (11) **61323 B1**  
**B05B 11/00** (2006.01)  
**F04B 53/12** (2006.01)

(21) **P-2021/0050** (22) 21.03.2017.  
(30) DE 24.03.2016. 102016204953  
(86) WO 21.03.2017. PCT/EP2017/056672  
(87) WO 28.09.2017. WO 2017/162655  
(96) 21.03.2017. 17712480.7  
(97) 04.11.2020. EP3433493 B 2020/45 DE

**(54) DOZIRNA PUMPA ZA DOZIRNI UREĐAJ  
KAO I DOZIRNI UREĐAJ**  
DOSING PUMP FOR A DOSING DEVICE, AS WELL  
AS A DOSING DEVICE  
(73) F. HOLZER GMBH, Ensheimer Str. 42,  
66386 St. Ingbert, DE  
(72) LEE, Hyeck-Hee, Im kurzen Tal 8, 66386 St.  
Ingbert, DE; STEINFELD, Ute, Reichenbrunnerstraße  
55b, 66386 St. Ingbert, DE; MAHLER, Markus,

Wilhelmsbrunnenstraße 5, 66333 Völklingen, DE;  
HOLZER, Frank, Auf Mühlental 3, 66386 St. Ingbert, DE  
(74) BOGDANOVIĆ, Dejan i ost., Vlajkovićeveva 28,  
11000 Beograd

(51) **F21V 21/38** (2006.01) (11) **61382 B1**  
**F21S 8/08** (2006.01)  
**F21V 21/36** (2006.01)

(21) **P-2018/0311** (22) 14.03.2018.  
(43) 30.09.2019.

**(54) POSTUPAK I UREĐAJ ZA MANIPULACIJU  
TEŠKO PRISTUPAČNOM OPREMOM POMOĆU  
UŽETA**

A PROCEDURE AND A DEVICE FOR A  
MANIPULATION WITH DIFFICULT  
APPROACHABLE EQUIPMENT BY A ROPE  
(73) RADIVOJEVIĆ, Milun, Bulevar Mihajla Pupina  
159/14, 11070 Novi Beograd, RS  
(72) RADIVOJEVIĆ, Milun, Bulevar Mihajla Pupina  
159/14, 11070 Novi Beograd, RS

(51) **F24F 13/02** (2006.01) (11) **61318 B1**  
**F16L 25/14** (2006.01)  
**F16L 43/00** (2006.01)  
**F24C 15/20** (2006.01)  
**F24F 13/08** (2006.01)

(21) **P-2020/1588** (22) 01.02.2018.  
(30) DE 15.02.2017. 202017100820 U  
(96) 01.02.2018. 18154585.6  
(97) 04.11.2020. EP3364119 B 2020/45 DE

**(54) ELEMENT ZA PROMENU PRAVCA  
DEVIATING ELEMENT**  
(73) ÖZPOLAT, Ilgaz, Alter Weg 9, 64385  
Reichelsheim / Odw., DE  
(72) ÖZPOLAT, Ilgaz, Alter Weg 9, 64385  
Reichelsheim / Odw., DE  
(74) POPOVIĆ, Gordana i ost., Takovska 19,  
11000 Beograd

(51) **F24H 1/28** (2006.01) (11) **61336 B1**  
**F24H 1/20** (2006.01)  
**F24H 8/00** (2006.01)  
**F24H 9/00** (2006.01)  
**F28F 1/00** (2006.01)  
**F28F 1/06** (2006.01)  
**F28F 1/40** (2006.01)

(21) **P-2021/0063** (22) 23.07.2015.  
(96) 23.07.2015. 17198940.3  
(97) 30.12.2020. EP3301378 B 2020/53 DE

**(54) TOPLOIZMENJIVAČKA CEV I ZAGREVNII  
KOTAO SA TAKVOM TOPLOIZMENJIVAČKOM  
CEVI**  
HEAT EXCHANGER TUBE AND HEATING BOILER  
HAVING SUCH A HEAT EXCHANGER TUBE

(73) HOVAL AKTIENGESELLSCHAFT, Austrasse 70,  
9490 Vaduz, LI  
(72) TELIAN, Markus, Walter, Ziegelbachstrasse 69,  
6912 Hörbranz, AT  
(74) ŽIVKOVIĆ, Zoran, Alekse Nenadovića 16,  
11000 Beograd

(51) *F41A 33/06* (2006.01) (11) **61385 B1**  
*F41A 33/00* (2006.01)

(21) **P-2021/0098** (22) 13.05.2015.  
(30) NO 14.05.2014. 20140615

(86) WO 13.05.2015. PCT/NO2015/050082

(87) WO 19.11.2015. WO 2015/174852

(96) 13.05.2015. 15731413.9

(97) 04.11.2020. EP3143363 B 2020/45 EN

**(54) UREĐAJ ZA ELEKTRONSKU SIMULACIJU  
ZA ORUŽJE**

ELECTRONIC SIMULATION DEVICE FOR  
WEAPON

(73) GREEN AMMO AS, Klostersgata 33, 3732 Skien, NO

(72) ERIKSØD, Ole, Jakob, Christen Lundsveg 2,  
3721 Skien, NO

(74) PETOŠEVIĆ DOO BEOGRAD, Bulevar  
oslobođenja 87, 11040 Beograd

(51) *G01F 1/66* (2006.01) (11) **61398 B1**

*F16K 1/22* (2006.01)

*F16K 37/00* (2006.01)

*F24F 11/74* (2018.01)

*F24F 13/14* (2006.01)

*G01F 15/18* (2006.01)

*G05D 7/06* (2006.01)

(21) **P-2021/0131** (22) 07.04.2015.

(30) DK 07.04.2014. 201470179

(86) WO 07.04.2015. PCT/DK2015/050079

(87) WO 15.10.2015. WO 2015/154777

(96) 07.04.2015. 15717088.7

(97) 09.12.2020. EP3129752 B 2020/50 EN

**(54) SISTEM ZA KONTROLISANJE ULAZNOG  
VAZDUHA**

SYSTEM FOR CONTROL OF INLET AIR

(73) LINDAB AB, , 269 82 Bastad, SE

(72) HANSEN, Henning, Max, Ringgade 207, DK-6400  
Sønderborg, DK; SCHMIDT-HANSEN, Hans,

Tjørnebakken 25, DK-6100 Haderslev, DK

(74) MITROVIĆ, Predrag, Alaska 36, 11080 Beograd-  
Zemun

(51) *G01M 11/08* (2006.01) (11) **61335 B1**

*B61K 9/08* (2006.01)

*B61L 23/04* (2006.01)

*G01B 11/16* (2006.01)

*G01L 1/24* (2006.01)

(21) **P-2021/0061** (22) 16.01.2015.

(30) DE 21.01.2014. 102014100653

(96) 16.01.2015. 18163775.2

(97) 11.11.2020. EP3376196 B 2020/46 DE

**(54) SISTEM ZA MERENJE ŠINA**

RAIL MONITORING SYSTEM

(73) THALES MANAGEMENT & SERVICES

DEUTSCHLAND GMBH, Thalesplatz 1, 71254

Ditzingen, DE

(72) GLÜCK, Martin, Eierstrasse 48, 70199 Stuttgart,

DE; MÜLLER, Mathias, Spitzingplatz 3, 81541

München, DE

(74) BOGDANOVIĆ, Dejan i ost., Vlajkovićeve 28,

11000 Beograd

(51) *G01N 29/24* (2006.01) (11) **61310 B1**

*A61B 8/00* (2006.01)

*B06B 1/06* (2006.01)

*B06B 1/10* (2006.01)

*G01H 11/08* (2006.01)

*G01N 29/04* (2006.01)

*H04R 17/00* (2006.01)

(21) **P-2020/1484** (22) 18.07.2016.

(30) ES 16.07.2015. 201500600

(86) WO 18.07.2016. PCT/ES2016/070540

(87) WO 19.01.2017. WO 2017/009516

(96) 18.07.2016. 16823934.1

(97) 09.09.2020. EP3324181 B 2020/37 EN

**(54) PRETVARAČ KOJI OBUHVATA UREĐAJ ZA  
EMITOVANJE TORZIONIH ULTRAZVUČNIH  
TALASA**

TRANSDUCER COMPRISING A DEVICE FOR  
EMITTING TORSIONAL ULTRASONIC WAVES

(73) UNIVERSIDAD DE GRANADA, Hospital Real

Cuesta del Hospicio, s/n, 18071 Granada, ES;

SERVICIO ANDALUZ DE SALUD, Avda. de la

Constitución 18, 41071 Sevilla, ES

(72) RUS, CALBORG, Guillermo, Universidad De

Granada - OTRI, Centro de Transferencia Tecnológica,

3ª planta, Gran Vía de Colón 48, 18071 Granada, ES;

VALERA, MARTÍNEZ, Alicia, Universidad De

Granada - OTRI, Centro de Transferencia Tecnológica,

3ª planta, Gran Vía de Colón 48, 18071 Granada, ES;

SÁNCHEZ, MUÑOZ, Elena, Universidad De Granada -

OTRI, Centro de Transferencia Tecnológica, 3ª planta,

Gran Vía de Colón 48, 18071 Granada, ES; MOLINA,

GARCÍA, Francisca, Fundación Fibao, C/ Dr. Azpitarte 4, 4ª

Planta, Edificio Licinio de la Fuente, 18012 Granada, ES

(74) ŽIVKOVIĆ, Zoran, Alekse Nenadovića 16, 11000 Beograd

(51) *G03G 21/18* (2006.01) (11) **61366 B1**

*G03G 21/10* (2006.01)

(21) **P-2021/0087** (22) 26.02.2016.

(30) JP 27.02.2015. 2015039431

JP 27.11.2015. 2015232095

(86) WO 26.02.2016. PCT/JP2016/056688

(87) WO 01.09.2016. WO 2016/137012

(96) 26.02.2016. 16755755.2

(97) 28.10.2020. EP3264196 B 2020/44 EN

**(54) KERTRIDŽ**

CARTRIDGE

(73) CANON KABUSHIKI KAISHA, 30-2 Shimomaruko 3-chome, Ohta-ku, Tokyo 146-8501, JP  
(72) HIRAYAMA, Akinobu, c/o CANON KABUSHIKI KAISHA, 30-2 Shimomaruko 3-chome, Ohta-ku, Tokyo 146-8501, JP; UENO, Takahito, c/o CANON KABUSHIKI KAISHA, 30-2 Shimomaruko 3-chome, Ohta-ku, Tokyo 146-8501, JP; TAKEUCHI, Toshiaki, c/o CANON KABUSHIKI KAISHA, 30-2 Shimomaruko 3-chome, Ohta-ku, Tokyo 146-8501, JP  
(74) ŽIVKO MIJATOVIĆ AND PARTNERS DOO BEOGRAD, Studentski trg 4, 11000 Beograd

**(51) G06T 7/00** (2017.01) **(11) 61389 B1**  
(21) **P-2021/0128** (22) 11.05.2017.

(30) GB 13.05.2016. 201608455  
(86) WO 11.05.2017. PCT/GB2017/051316  
(87) WO 16.11.2017. WO 2017/194950  
(96) 11.05.2017. 17724410.0  
(97) 11.11.2020. EP3455825 B 2020/46 EN

**(54) UREĐAJ I POSTUPAK ZA ANALIZU LOMOVA**

BREAK ANALYSIS APPARATUS AND METHOD  
(73) BELRON INTERNATIONAL LIMITED, Milton Park, Stroude Road, Egham, Surrey TW20 9EL, GB  
(72) HANSEN, Mark, c/o Belron International Ltd, Milton Park, Stroude Road, Egham Surrey TW20 9EL, GB; HALES, Ian, c/o Belron International Ltd, Milton Park, Stroude Road, Egham Surrey TW20 9EL, GB; FAROOQ, Abdul, c/o Belron International Ltd, Milton Park, Stroude Road, Egham Surrey TW20 9EL, GB; SMITH, Melvyn, c/o Belron International Ltd, Milton Park, Stroude Road, Egham Surrey TW20 9EL, GB; DANIEL, Gwen, c/o Belron International Ltd, Milton Park, Stroude Road, Egham Surrey TW20 9EL, GB  
(74) BOGDANOVIĆ, Dejan i ost., Vljakovićeveva 28, 11000 Beograd

**(51) G08G 1/01** (2006.01) **(11) 61324 B1**  
**G01C 21/32** (2006.01)  
(21) **P-2021/0052** (22) 30.07.2014.

(30) FR 07.08.2013. 1301897  
(86) WO 30.07.2014. PCT/FR2014/051971  
(87) WO 12.02.2015. WO 2015/019002  
(96) 30.07.2014. 14749936.2  
(97) 21.10.2020. EP3031044 B 2020/43 FR

**(54) SISTEM I POSTUPAK ZA AUTOMATSKO AŽURIRANJE BAZE PODATAKA O OGRANIČENJU BRZINE SAOBRAĆAJA**  
SYSTEM AND METHOD FOR AUTOMATICALLY UPDATING A DATABASE OF SPEED LIMITS OF TRAFFIC  
(73) COYOTE SYSTEM, 25 Quai Gallieni, 92150 Suresnes, FR

(72) VAN LAETHEM, Jean-Marc, 13 rue de la Fontaine, F-60810 Rully Bray, FR; PIERLOT, Fabien, 46 avenue des Sycomores, F-75016 Paris, FR  
(74) MITROVIĆ, Predrag, Alaska 36, 11080 Beograd-Zemun

**(51) G21B 1/05** (2006.01) **(11) 61313 B1**  
**H01F 27/34** (2006.01)  
**H05H 1/10** (2006.01)

(21) **P-2020/1564** (22) 09.05.2016.  
(30) US 12.05.2015. 201562160421 P  
(86) WO 09.05.2016. PCT/US2016/031539  
(87) WO 17.11.2016. WO 2016/183036  
(96) 09.05.2016. 16793344.9  
(97) 28.10.2020. EP3295459 B 2020/44 EN

**(54) SISTEMI I POSTUPCI ZA SMANJENJE NEŽELJENIH VRTLOŽNIH STRUJA**  
SYSTEMS AND METHODS FOR REDUCING UNDESIREDD EDDY CURRENTS  
(73) TAE TECHNOLOGIES, INC., 19631 Pauling, Foothill Ranch, CA 92610, US  
(72) RATH, Nikolaus, 26322 Towne Centre Drive Apt. 1421, Foothill Ranch, California 92610, US  
(74) BOGDANOVIĆ, Dejan i ost., Vljakovićeveva 28, 11000 Beograd

**(51) H01B 1/22** (2006.01) **(11) 61287 B1**  
**D01F 1/09** (2006.01)  
**D01F 6/62** (2006.01)  
**H01F 1/01** (2006.01)

(21) **P-2020/1586** (22) 26.03.2015.  
(30) DE 26.03.2014. 102014004592  
(96) 26.03.2015. 18191210.6  
(97) 07.10.2020. EP3489969 B 2020/41 DE

**(54) VLAKNO OD VEŠTAČKOG MATERIJALA SA ELEKTRIČNOM PROVODLJIVOŠĆU**  
FIBRE MADE OF PLASTIC WITH ELECTRICAL CONDUCTIVITY

(73) EDD INNOVATIONS GMBH, Op de Elg 41a, 22393 Hamburg, DE  
(72) VAN, HATTUM, Edgar, Johannes, Amtland 4, 29303 Bergen, DE  
(74) PETOŠEVIĆ DOO BEOGRAD, Bulevar oslobođenja 87, 11040 Beograd

**(51) H01S 3/06** (2006.01) **(11) 61300 B1**  
**H01S 3/08** (2006.01)  
**H01S 3/094** (2006.01)  
**H01S 3/0941** (2006.01)  
**H01S 3/16** (2006.01)  
**H01S 5/40** (2006.01)

(21) **P-2021/0041** (22) 21.11.2011.  
(30) GB 25.11.2010. 201020008  
(86) WO 21.11.2011. PCT/EP2011/070552  
(87) WO 31.05.2012. WO 2012/069409  
(96) 21.11.2011. 11788113.6  
(97) 04.11.2020. EP2643905 B 2020/45 EN

**(54) LASERSKI SISTEM I POSTUPAK RADA**  
LASER SYSTEM AND METHOD OF OPERATION  
(73) LEONARDO MW LTD, Christopher Martin Road, Basildon, Essex SS14 3EL, GB  
(72) BARR, John, Selex Galileo Limited, Christopher Martin Road, Basildon Essex SS14 3EL, GB; WHITE, Andrew, Selex Galileo Limited, Christopher Martin Road, Basildon Essex SS14 3EL, GB; MOORE, Stephen, Selex Galileo Limited, Christopher Martin Road, Basildon Essex SS14 3EL, GB  
(74) MITROVIĆ, Predrag, Alaska 36, 11080 Beograd-Zemun

**(51) H02B 5/01** (2006.01) **(11) 61303 B1**  
**H01H 85/00** (2006.01)  
**H01H 85/20** (2006.01)  
**H01H 85/24** (2006.01)  
**H01R 4/66** (2006.01)

(21) **P-2021/0018** (22) 18.12.2017.  
(30) FR 20.12.2016. 1662827  
(86) WO 18.12.2017. PCT/FR2017/053635  
(87) WO 28.06.2018. WO 2018/115669  
(96) 18.12.2017. 17828954.2  
(97) 14.10.2020. EP3560052 B 2020/42 FR

**(54) LAŽNI OSIGURAČ**  
DUMMY FUSE  
(73) FAMECA, 2 Rue Gutenberg, 68170 Rixheim, FR  
(72) CONSTANS, Christian, 3 rue des Saules, 68510 Waltenheim, FR  
(74) ŽIVKO MIJATOVIĆ AND PARTNERS DOO BEOGRAD, Studentski trg 4, 11000 Beograd

**(51) H04N 19/51** (2014.01) **(11) 61338 B1**  
**H04N 19/105** (2014.01)  
**H04N 19/463** (2014.01)

(21) **P-2021/0069** (22) 17.10.2011.  
(96) 17.10.2011. 17159139.9  
(97) 09.12.2020. EP3197164 B 2020/50 EN

**(54) APARAT ZA DEKODIRANJE I METODA DEKODIRANJA**  
DECODING APPARATUS AND DECODING METHOD  
(73) KABUSHIKI KAISHA TOSHIBA, 1-1 Shibaura 1-chome, Minato-ku Tokyo 105-8001, JP  
(72) TANIZAWA, Akiyuki, c/o Intellectual Property Division, 1-1 Shibaura 1-chome, Minato-ku, Tokyo, 105-8001, JP; CHUJON, Takeshi, c/o Intellectual Property Division, 1-1 Shibaura 1-chome, Minato-ku, Tokyo, 105-8001, JP  
(74) AOD MSA IP – MILOJEVIĆ SEKULIĆ ADVOKATI, Karadordeva 65, 11000 Beograd

**(51) H04N 19/593** (2014.01) **(11) 61405 B1**  
**H04N 19/117** (2014.01)  
**H04N 19/136** (2014.01)  
**H04N 19/147** (2014.01)  
**H04N 19/157** (2014.01)  
**H04N 19/176** (2014.01)  
**H04N 19/182** (2014.01)  
**H04N 19/82** (2014.01)

(21) **P-2021/0105** (22) 11.04.2011.

(30) KR 09.04.2010. 20100032778  
KR 23.03.2011. 20110026079  
KR 08.04.2011. 20110032766  
(86) WO 11.04.2011. PCT/KR2011/002514  
(87) WO 13.10.2011. WO 2011/126349  
(96) 11.04.2011. 11766200.7  
(97) 13.01.2021. EP2557797 B 2021/02 EN

**(54) POSTUPAK ZA IZVOĐENJE INTRA PREDIKCIJE POMOĆU ADAPTIVNOG FILTERA**  
METHOD FOR PERFORMING INTRA-PREDICTION USING ADAPTIVE FILTER

(73) ELECTRONICS AND TELECOMMUNICATIONS RESEARCH INSTITUTE, 161 Gajeong-dong, Yuseong-gu, Daejeon-si 305-700, KR  
(72) LEE, Jin, Ho, 313-1102 Youngbangmaeul Apt., Yongun-dong, Dong-gu, Daejeon-si 300-787, KR; KIM, Hui, Yong, 810-201, 34, Eungubinam-ro, Yuseong-gu, Daejeon 34090, KR; JEONG, Se, Yoon, 101-1203 Geumseong Baekjo Apt., Birae-dong, Daedeok-gu, Daejeon-si 306-769, KR; CHO, Suk, Hee, 103-802 Humansia Apt., Bongsan-dong, Yuseong-gu, Daejeon-si 305-763, KR; LEE, Ha, Hyun, 136-5 Myeonmok 2-dong, Jungnang-gu, Seoul 131-819, KR; KIM, Jong, Ho, 205-2001, 60, Jijokbuk-ro, Yuseong-gu, Daejeon 34070, KR; LIM, Sung, Chang, Rm. 201 Sejongvilla, 254-8 Sinseong-dong, Yuseong-gu, Daejeon-si 305-750, KR; CHOI, Jin, Soo, 609-1605 Banseokmaeul 6 Danji Apt., 613 Banseok-dong, Yuseong-gu, Daejeon-si 305-750, KR; KIM, Jin, Woong, 1804-1003, 77, Doandong-ro, Seo-gu, Daejeon 35367, KR; AHN, Chie, Teuk, 2-504 KAIST Apt., Doryong-dong, Yseong-gu, Daejeon-si 305-340, KR

(74) ŽIVKOVIĆ, Zoran, Alekse Nenadovića 16, 11000 Beograd

ОБЈАВА ПАТЕНАТА У ИЗМЕЊЕНОМ ОБЛИКУ / PUBLICATION OF THE  
AMENDED PATENTS

- (51) *B23C 3/00* (2006.01) (11) 55241 B2 (51) *C07D 489/00* (2006.01) (11) 51693 B2  
*B23C 1/00* (2006.01) *C07D 489/08* (2006.01)  
*B23Q 3/06* (2006.01) (21) P-2011/0209 (22) 30.03.2005.  
*B23Q 3/08* (2006.01) (30) US 30.03.2004. 557492P  
*B23Q 11/00* (2006.01) US 13.08.2004. 601534P  
*B25B 11/00* (2006.01) US 18.10.2004. 620072P  
(21) P-2016/0842 (22) 17.12.2013. US 31.01.2005. 648625P  
(23) 28.02.2017. US 10.02.2005. 651778P  
(96) 17.12.2013. 13197740.7 (86) WO 30.03.2005. PCT/US2005/010666  
(97) 13.07.2016. EP2886231 B 2016/28 DE (87) WO 20.10.2005. WO 2005/097801  
(54) **POSTUPAK IZRADE PROFILISANOГ** (96) 30.03.2005. 05730345.5  
**ELEMENTA KAROSERIJE** (97) 09.03.2011. EP1730151 B 2011/10 EN  
METHOD OF MANUFACTURING A FORMED (54) **PROCES ZA DOBIJANJE OKSIKODON**  
PORTION OF A CAR BODY **HIDROHLORIDA SA MANJE OD 25 ppm 14-**  
(73) MN COIL SERVICECENTER GMBH, **HIDROKSIKODEINONA**  
Industrieweg 34, 23730 Neustadt, DE PROCESS FOR PREPARING OXYCODONE  
(72) BECHERT, Anja, Böhmersweg 6, 20148 Hamburg, HYDROCHLORIDE HAVING LESS THAN 25 PPM  
DE; LEUTEMANN, Dennis, Salkamp 2 b, 23758 14-HYDROXYCODEINONE  
Wangels, DE (73) EURO-CELTIQUE S.A., 1, Rue Jean Piret, 2350  
(74) PETOŠEVIĆ DOO BEOGRAD, Bulevar Luxembourg, LU  
oslobođenja 87, 11040 Beograd (72) CHAPMAN, Robert, 4 Jefferson Court,  
Downingtown, PA 19335, US; RIDER, Lonn, S., 18  
Barbs Hill Road, Foster, RI 02825, US; HONG, Qi, 31  
Grape Shot Road, Sharon, MA 02607, US; KYLE,  
Donald, 29 Weatherfield Drive, Newtown, PA 18940,  
US; KUPPER, Robert, 755 Major Potter Road, East  
Greenwich, RI 02818, US  
(74) BOGDANOVIĆ, Dejan i ost., Vljakovićeва 28,  
11000 Beograd
- 
- (51) *C07D 223/16* (2006.01) (11) 53495 B2  
*C07B 37/10* (2006.01)  
*C07B 43/06* (2006.01)  
(21) P-2014/0439 (22) 19.06.2009.  
(30) FR 20.06.2008. 0803452  
(96) 19.06.2009. 09290466.3  
(97) 30.07.2014. EP2135861 B 2014/31 FR  
(54) **POSTUPAK ZA SINTEZU 7,8-DIMETOKSI-**  
**1,3-DIHIDRO-2H-3-BENZAZEPIN-2-ONA I,**  
**NJEGOVA PRIMENA U SINTEZI IVABRADINA I**  
**NJGOVIH ADICIONIH SOLI SA**  
**FARMACEUTSKI PRIHVATLJIVOM**  
**KISELINOM**  
PROCESS FOR THE SYNTHESIS OF THE 7,8-  
DIMETHOXY-1,3-DIHIDRO-2H-3-BENZAZEPIN-2-  
ONE, AND ITS APPLICATION TO THE SYNTHESIS  
OF IVABRADINE AS WELL AS ITS ADDITION  
SALTS WITH A PHARMACEUTICALLY  
ACCEPTABLE ACID  
(73) LES LABORATOIRES SERVIER, 35, rue de  
Verdun, 92284 Suresnes Cedex, FR  
(72) LERESTIF, Jean-Michel, 27 bis, rue de la  
Briqueterie, 76190 Yvetot, FR; LECOUBE, Jean-Pierre,  
93, rue du Dr Vigné, 76600 Le Havre, FR; BRIGOT,  
Daniel, 74, rue des Peupliers, 76190 Ste Marie des  
Champs, FR  
(74) PETOŠEVIĆ DOO BEOGRAD, Bulevar  
oslobođenja 87, 11040 Beograd

**ИСПРАВЉЕН СПИС В ДОКУМЕНТА / COMPLETE REPRINT OF AN B DOCUMENT  
(B1, B2)**

<b>(51) C12Q 1/68</b>	(2018.01)	<b>(11) 60149 B9</b>
(21) P-2020/0412		(22) 16.08.2016.
(48) 26.02.2021.		

## ПРЕСТАНАК ВАЖНОСТИ РЕГИСТРОВАНОГ ПАТЕНТА / Termination of validity of Registered Patents

**Истеком законског рока од 20 година у периоду 16.01.2021. - 15.02.2021. године:**

Патент број **49969** чији је носилац EURONET WORLDWIDE INC., 4601 College Boulevard, Leawood, KS 66211, US, престао је да важи дана 07.02.2021. године.

Патент број **50407** чији је носилац EURO-CELTIQUE S.A., 2, Avenue Charles de Gaulle, L-1653 Luxembourg, LU, престао је да важи дана 09.02.2021. године.

Патент број **50416** чији је носилац MERCK SERONO S.A., Centre Industriel, 1267 Coinsins, Vaud, CH, престао је да важи дана 23.01.2021. године.

Патент број **50741** чији је носилац Merck Serono S.A., Centre Industriel, 1267 Coinsins, Vaud, CH, престао је да важи дана 23.01.2021. године.

Патент број **51561** чији је носилац Bristol-Myers Squibb Holdings Ireland Unlimited Company, Hinterbergstrasse 16, 6312 Steinhausen, CH, престао је да важи дана 27.01.2021. године.

Патент број **52149** чији је носилац BAYER SCHERING PHARMA AKTIENGESELLSCHAFT, Müllerstrasse 178, 13353 Berlin, DE, престао је да важи дана 19.01.2021. године.

**Због неплаћања таксе за одржавање права у периоду 16.07.2021. - 15.08.2021. године:**

Патент број **50783** чији је носилац PHILIP MORRIS PRODUCTS S.A., Quai Jeanrenaud 3, 2000 Neuchatel, CH, престао је да важи дана 28.07.2020. године.

Патент број **51649** чији је носилац DR. FALK PHARMA GMBH, Leinenweberstrasse 5, D-79108 Freiburg, DE, престао је да важи дана 22.07.2020. године.

Патент број **51743** чији је носилац Janssen Sciences Ireland UC, Eastgate Village Eastgate Little Island, Co Cork, IE; MEDIVIR AB, Blasieholmmsgatan 2, 141 48 Stockholm, SE, престао је да важи дана 29.07.2020. године.

Патент број **51760** чији је носилац Kondić Miloš, 19. мај 4, 21203 Ветерник, RS, престао је да важи дана 18.07.2020. године.

Патент број **52125** чији је носилац BAYER INTELLECTUAL PROPERTY GMBH, Alfred-Nobel-Strasse 10, 40789 Monheim, DE; ASTRAZENECA AB, 151 85 Södertälje, SE, престао је да важи дана 17.07.2020. године.

Патент број **52227** чији је носилац SAVIĆ, Jasna, Lipova 977, 36210 Vrnjačka банја, RS, престао је да важи дана 22.07.2020. године.

Патент број **52586** чији је носилац KUHNE ANLAGENBAU GMBH, Einsteinstrasse 20, 53757 St. Augustin/Menden, DE, престао је да важи дана 08.08.2027. године.

Патент број **52701** чији је носилац LES LABORATOIRES SERVIER, 35, rue de Verdun, 92284 Suresnes Cedex, FR, престао је да важи дана 04.08.2020. године.

Патент број **52750** чији је носилац BIRKIR Sveinsson, Miðskógum 1, 225 Bessastadahreppur, IS, престао је да важи дана 13.08.2020. године.

Патент број **52786** чији је носилац Kaleyde Pharmaceuticals AG, Rütihof, CH-5423 Freienwil, CH, престао је да важи дана 20.07.2020. године.

Патент број **53264** чији је носилац NOVARTIS AG, Lichtstrasse 35, 4056 Basel, CH, престао је да важи дана 04.08.2020. године.

Патент број **53318** чији је носилац EMERGENT PRODUCT DEVELOPMENT SEATTLE, LLC, 2401 Fourth Avenue, Suite 1050, Seattle, Washington 98121, US, престао је да важи дана 26.07.2020. године.

Патент број **53341** чији је носилац GRÜNENTHAL GMBH, Zieglerstrasse 6, 52078 Aachen, DE, престао је да важи дана 28.07.2020. године.

Патент број **53434** чији је носилац IFP ENERGIES NOUVELLES, 1 et 4 avenue de Bois Préau, 92852 Rueil Malmaison Cedex, FR, престао је да важи дана 03.08.2020. године.

Патент број **53637** чији је носилац TOTAL RESEARCH & TECHNOLOGY FELUY, Zone Industrielle C, 7181 Seneffe, BE, престао је да важи дана 30.07.2020. године.

Патент број **54088** чији је носилац EMERGENT PRODUCTS DEVELOPMENT SEATTLE, LLC, 2401 Fourth Avenue, Suite 1050, Seattle, Washington 98121, US, престао је да важи дана 26.07.2020. године.

Патент број **54113** чији је носилац NOVARTIS AG, Lichtstrasse 35, 4056 Basel, CH, престао је да важи дана 04.08.2020. године.

Патент број **54184** чији је носилац HAUSBRANDT TRIESTE 1892 SPA, Via Foscarini 52, 31040 Nervesa della Battaglia (TV), IT, престао је да важи дана 19.07.2020. године.

Патент број **54266** чији је носилац GLAXOSMITHKLINE LLC, Corporation Service Company 2711 Centreville Road Suite 400, Wilmington, Delaware 19808, US, престао је да важи дана 08.08.2020. године.

Патент број **54420** чији је носилац NATCO PHARMA LIMITED, Natco House, Road No. 2, Banjara Hills, Hyderabad 500 033, Andhra Pradesh, IN, престао је да важи дана 11.08.2020. године.

Патент број **54438** чији је носилац GRÜNENTHAL GMBH, Zieglerstrasse 6, 52078 Aachen, DE, престао је да важи дана 05.08.2020. године.

Патент број **54473** чији је носилац JANSSEN SCIENCES IRELAND UC, Eastgate Village, Eastgate, Little Island, County Cork, IE; MEDIVIR AB, Lunastigen 7, 141 44 Huddinge, SE, престао је да важи дана 29.07.2020. године.

Патент број **54659** чији је носилац GRÜNENTHAL GMBH, Zieglerstrasse 6, 52078 Aachen, DE, престао је да важи дана 05.08.2020. године.

Патент број **54676** чији је носилац PHILIP MORRIS PRODUCTS S.A., Quai Jeanrenaud 3, 2000 Neuchâtel, CH, престао је да важи дана 19.07.2020. године.

Патент број **54789** чији је носилац NOVARTIS AG, Lichtstrasse 35, 4056 Basel, CH, престао је да важи дана 22.07.2020. године.

Патент број **54975** чији је носилац HEROAL-JONANN HENKENJOHANN GMBH & Co. KG, Österwieher Str. 80, 33415 Verl, DE, престао је да важи дана 09.08.2020. године.

Патент број **55289** чији је носилац CYALUME TECHNOLOGIES, INC, 96 Windsor Street, West Springfield MA 01089, US, престао је да важи дана 28.07.2020. године.

Патент број **55439** чији је носилац COMAU SPA, Via Rivalta 30, 10095 Grugliasco (Torino), IT, престао је да важи дана 02.08.2020. године.

Патент број **55462** чији је носилац GLAXO GROUP LIMITED, 980 Great West Road, Brentford, Middlesex TW8 9GS, GB, престао је да важи дана 11.08.2020. године.

Патент број **55478** чији је носилац PROMINENT GMBH., Im Schuhmachergewann 5-11, 69123 Heidelberg, DE, престао је да важи дана 26.07.2020. године.

Патент број **55581** чији је носилац BRISTOL-MYERS SQUIBB COMPANY, Route 206 and Province Line Road, Princeton, NJ 08543, US, престао је да важи дана 03.08.2020. године.

Патент број **55713** чији је носилац CENTRO DE INGENIERIA GENETICA Y BIOTECNOLOGIA, Avenida 31 entre 158 y 190 Playa, La Habana 11600, CU; CONSEJO SUPERIOR DE INVESTIGACIONES CIENTÍFICAS (CSIC), Serrano 117, 28006 Madrid, ES, престао је да важи дана 03.08.2020. године.

Патент број **55794** чији је носилац DUCALE MACCHINE DA CAFFE' DI SANDEI UGO E.C. S.N.C., Via Carra, 5, 43122 Parma, IT, престао је да важи дана 29.07.2020. године.

Патент број **55921** чији је носилац HAUSBRANDT TRIESTE 1892 SPA, Via Foscarini 52, 31040 Nervesa della Battaglia (TV), IT, престао је да важи дана 25.07.2020. године.

Патент број **55975** чији је носилац BRISTOL-MYERS SQUIBB COMPANY, Route 206 and Province Line Road, Princeton, NJ 08543, US, престао је да важи дана 03.08.2020. године.

Патент број **56062** чији је носилац FRESENIUS KABI DEUTSCHLAND GMBH, Else-Kröner-Strasse 1, 61352 Bad Homburg, DE, престао је да важи дана 26.07.2020. године.



Патент број **56067** чији је носилац MORPHO B.V., Oudeweg 32, 2031 CC Haarlem, NL, престао је да важи дана 24.07.2020. године.

Патент број **56104** чији је носилац MODA E TECHNOLOGIA SRL CON UNICO SOCIO, Via del Caravaggio 3, 20144, Milano, IT, престао је да важи дана 10.08.2020. године.

Патент број **56244** чији је носилац BRISTOL-MYERS SQUIBB COMPANY, Route 206 and Province Line Road, Princeton, NJ 08543, US, престао је да важи дана 07.08.2020. године.

Патент број **56271** чији је носилац HERBORNER PUMPENTECHNIK GMBH & CO KG, Littau 3-5, 35745 Herborn, DE, престао је да важи дана 13.08.2020. године.

Патент број **56481** чији је носилац MERCK PATENT GMBH, Frankfurter Strasse 250, 64293 Darmstadt, DE, престао је да важи дана 14.08.2020. године.

Патент број **56642** чији је носилац BASF Agricultural Solutions Seed US LLC, 100 Park Avenue, Florham Park, 07932, New Jersey, US, престао је да важи дана 28.07.2020. године.

Патент број **56872** чији је носилац VERECKEY, István, Aradi v. u 15/b, 9021 Gyor, HU; IFJ. VERECKEY, István, Aradi v. u 15/b, 9021 Gyor, HU; BOGNÁR, Béla, Futódomb u.12, 9172 Gyozámoly, HU; ERCSEY, László, Petofi u.6, 1198 Budapest, HU, престао је да важи дана 01.08.2020. године.

Патент број **56947** чији је носилац GRÜNENTHAL GMBH, Zieglerstrasse 6, 52078 Aachen, DE, престао је да важи дана 28.07.2020. године.

Патент број **56984** чији је носилац GLAXOSMITHKLINE LLC, 251 Little Falls Drive, Wilmington, DE 19808, US, престао је да важи дана 08.08.2020. године.

Патент број **57027** чији је носилац GRÜNENTHAL GMBH., Zieglerstrasse 6, 52078 Aachen, DE, престао је да важи дана 05.08.2020. године.

Патент број **57056** чији је носилац PREVTEC MICROBIA INC., 393, Saint-Jacques - Suite 247, Montréal, QC H2Y 1N9, CA, престао је да важи дана 19.07.2020. године.

Патент број **57057** чији је носилац LES LABORATOIRES SERVIER, 35, rue de Verdun, 92284 Suresnes Cedex, FR, престао је да важи дана 30.07.2020. године.

Патент број **57344** чији је носилац GRÜNENTHAL GMBH, Zieglerstrasse 6, 52078 Aachen, DE, престао је да важи дана 05.08.2020. године.

Патент број **57359** чији је носилац TAKEDA PHARMACEUTICAL COMPANY LIMITED, 1-1 Doshomachi 4-chome Chuo-ku, Osaka-shi, Osaka 541-0045, JP, престао је да важи дана 09.08.2020. године.

Патент број **57361** чији је носилац PHILIP MORRIS PRODUCTS S.A., Quai Jeanrenaud 3, 2000 Neuchâtel, CH, престао је да важи дана 20.07.2020. године.

Патент број **57379** чији је носилац UNIWERSYTET JAGIELLONSKI, ul. Golebia 24, 31-007 Kraków, PL; INSTYTUT FARMAKOLOGII POLSKIEJ AKADEMII NAUK, ul. Smetna 12, 31-343 Kraków, PL; CENTRE NATIONAL DE LA RECHERCHE SCIENTIFIQUE, 3, Rue Michel-Ange, 75794 Paris, FR; UNIVERSITE DE MONTPELLIER, 163 rue Auguste Broussonnet, 34090 Montpellier, FR, престао је да важи дана 26.07.2020. године.

Патент број **57432** чији је носилац PHILIP MORRIS PRODUCTS S.A., Quai Jeanrenaud 3, 2000 Neuchâtel, CH, престао је да важи дана 16.07.2020. године.

Патент број **57618** чији је носилац PFIZER INC., 235 East 42nd Street, New York, NY 10017, US, престао је да важи дана 25.07.2020. године.

Патент број **57878** чији је носилац NG, Tat Yung, Room A, 13/F, 499 King's Road, North Point, Hong Kong, CN; NG, Tsz Yan Irys, Room A, 13/F., 499 King's Road, North Point, Hong Kong, CN, престао је да важи дана 22.07.2020. године.

Патент број **57980** чији је носилац SEBELA IRELAND LIMITED, 3rd Floor, West Wing, Adelaide Chambers, Peter Street, Dublin 8, IE, престао је да важи дана 01.08.2020. године.

Патент број **57981** чији је носилац SCHREDER, Rue de Lusambo 67, 1190 Bruxelles, BE, престао је да важи дана 07.08.2020. године.

Патент број **57995** чији је носилац GLAXOSMITHKLINE LLC, 251 Little Falls Drive,

Wilmington, DE 19808, US, престао је да важи дана 20.07.2020. године.

Патент број **58017** чији је носилац GRÜNENTHAL GMBH, Zieglerstrasse 6, 52078 Aachen, DE, престао је да важи дана 05.08.2020. године.

Патент број **58036** чији је носилац GRÜNENTHAL GMBH, Zieglerstrasse 6, 52078 Aachen, DE, престао је да важи дана 28.07.2020. године.

Патент број **58046** чији је носилац SEBELA IRELAND LIMITED, 3rd Floor, West Wing, Adelaide Chambers, Peter Street, Dublin 8, IE, престао је да важи дана 01.08.2020. године.

Патент број **58056** чији је носилац SWISS NOBEL GROUP AG, Lauriedstrasse 7, 6300 Zug, CH, престао је да важи дана 09.08.2020. године.

Патент број **58553** чији је носилац INSTITUT NATIONAL DE LA SANTÉ ET DE LA RECHERCHE MÉDICALE (INSERM), 101, rue de Tolbiac, 75013 Paris, FR; UNIVERSITÉ PAUL SABATIER TOULOUSE III, 118 route de Narbonne, 31400 Toulouse, FR; CENTRE HOSPITALIER UNIVERSITAIRE DE TOULOUSE, 2 rue Viguerie, Hôtel-Dieu Pont Neuf, 31300 Toulouse, FR, престао је да важи дана 10.08.2020. године.

Патент број **58888** чији је носилац LEDERER, Adolf, Mühlgasse 85, 8200 Gleisdorf, AT, престао је да важи дана 18.07.2020. године.

Патент број **58892** чији је носилац MERCK SHARP & DOHME CORP., 126 East Lincoln Avenue, Rahway, NJ 07065, US, престао је да важи дана 15.08.2020. године.

Патент број **58957** чији је носилац SANOFI, 54, rue La Voëtie, 75008 Paris, FR, престао је да важи дана 17.07.2020. године.

Патент број **59364** чији је носилац MERCK SHARP & DOHME CORP., 126 East Lincoln Avenue, Rahway, NJ 07065, US, престао је да важи дана 15.08.2020. године.

Патент број **59685** чији је носилац DÖHLER GMBH, Riedstrasse 7-9, 64295 Darmstadt, DE, престао је да важи дана 30.07.2020. године.

Патент број **59692** чији је носилац NOVARTIS AG, Lichtstrasse 35, 4056 Basel, CH, престао је да важи дана 06.08.2020. године.

Патент број **59895** чији је носилац MANUFACTURAS Y TRANSFORMADOS AB, S.L., C. de Sant Antoni de Baix, 110-112, 08700 Igualada (Barcelona), ES, престао је да важи дана 29.07.2020. године.

Патент број **60008** чији је носилац EVSEEV, Nikolay, Vladimirovich, ul. Lomonosova 114/8-180, Voronezh 394087, RU, престао је да важи дана 25.07.2020. године.

---

**ОБЈАВА УПИСАНИХ ПРОМЕНА РЕГИСТРОВАНИХ ПАТЕНАТА / Publications of  
Entered Changes of Registered Patents**

16.01.2021. - 15.02.2021. године

**Промена имена/адресе**

Име или адреса носиоца патента рег.број  
**51693** промењена је у EURO-CELTIQUE S.A., 1, Rue  
Jean Piret, 2350 Luxembourg, LU;

**Промена пренос права**

За патент бр. **56378** извршен је пренос на  
OLAPLEX, INC., C/O ADVENT INTERNATIONAL  
CORPORATION, 800 Boylston Street, Boston, MA  
02199, US;

За патент бр. **57662** извршен је пренос на  
BIOGEN MA INC., 225 Binney Street, Cambridge, MA  
02142, US;

За патент бр. **57695** извршен је пренос на  
CLARIANT PRODUKTE (DEUTSCHLAND) GMBH,  
Brüningstrasse 50, 65929 Frankfurt am Main, DE;

## МАЈИ ПАТЕНТИ / Petty Patents

(51) *E04H 7/22* (2006.01) (11) 1691 U1  
(21) MP-2020/0068 (22) 23.10.2020.  
(54) **REVIZIONI OTVOR NA IZLAZU METALNIH  
SILOSA SA KONUSNIM FUNDAMENTOM**  
INSPECTION HOLE AT THE OUTLET OF METAL  
SILOS WITH CONICAL FOUNDATION  
(73) LUKIĆ, Dejan, Isaka Mirkovića 26,  
15355 Crna Bara, RS  
(72) LUKIĆ, Dejan, Isaka Mirkovića 26,  
15355 Crna Bara, RS

(51) *H02J 7/00* (2006.01) (11) 1692 U1  
(21) MP-2020/0077 (22) 16.11.2020.  
(54) **UREĐAJ ZA PROIZVODNJU ELEKTRIČNE I  
MEHANIČKE ENERGIJE SA SPECIJALNIM  
TRANSFORMATOROM**  
DEVICE FOR ELECTRIC AND MECHANICAL  
ENERGY PRODUCTION WITH SPECIAL  
TRANSFORMER

(73) TODOROVIĆ, Andreja, Lole Ribara 17/8, 38220  
Kosovska Mitrovica, RS  
(72) TODOROVIĆ, Andreja, Lole Ribara 17/8, 38220  
Kosovska Mitrovica, RS

(51) *H02K 17/00* (2006.01) (11) 1693 U1  
(21) MP-2020/0079 (22) 23.11.2020.  
(54) **UREĐAJ ZA PROIZVODNJU ELEKTRIČNE I  
MEHANIČKE ENERGIJE SA ASINHRONIM  
MOTORIMA**  
DEVICE FOR ELECTRIC AND MECHANICAL  
ENERGY PRODUCTION WITH ASYNCHRONOUS  
MOTORS  
(73) TODOROVIĆ, Andreja, Lole Ribara 17/8, 38220  
Kosovska Mitrovica, RS  
(72) TODOROVIĆ, Andreja, Lole Ribara 17/8, 38220  
Kosovska Mitrovica, RS

## ПРЕСТАНАК ВАЖЕЊА РЕГИСТРОВАНОГ МАЛОГ ПАТЕНТА / Termination of Validity of Registered Petty Patents

### Престанак важења малог патента истеком законског рока 16.01.2021. - 15.02.2021. године

Мали патент број **1213** чији је носилац BELIT D.O.O., Trg Nikole Pašića 9, 11000 Beograd, RS, престао је да важи дана 09.02.2021. године.

### Због неплаћања таксе за одржавање права у периоду од 16.07.2021. - 15.08.2021. године

Мали патент број **1302** чији је носилац POVRENOVIĆ, Dragan, Vojvode Vlahovića 50j, 11000 Beograd, RS, престао је да важи дана 25.07.2020. године.

Мали патент број **1476** чији је носилац Јован Јевтић, Николе Тесле 27, 37000 Крушевац, RS; FLAPFLIP GmbH, Laufenbachstrasse 8, in Gossau ZH, CHE - 413.943.365, 8625 Gossau, CH, престао је да важи дана 06.08.2020. године.

Мали патент број **1545** чији је носилац MILJKOVIĆ, Miodrag, Vidoja Smilevskog br. 7, 16000 Leskovac, RS, престао је да важи дана 20.07.2020. године.

Мали патент број **1571** чији је носилац MILOŠEVIĆ, Miloš, Braće Nedića 15, 11000 Beograd, RS; LAZIĆ, Bojan, Đorđa Ognjanovića 12, 11000 Beograd, RS, престао је да важи дана 02.08.2020. године.

**ЗАХТЕВИ ЗА ПРОШИРЕЊЕ ЕВРОПСКИХ ПРИЈАВА ПАТЕНАТА**  
**Requests for the Extension of the effects of**  
**European Patent Applications**

**Међународни кодови за идентификацију библиографских података**  
**патената -WIPO ST. 9**

Recommendation Concerning bibliographic Data on and relating to Patents - WIPO ST. 9

**Објава захтева за проширење европских пријава патената**  
**Publication of Requests for the Extension of the effects of European Patent Applications**

**Објава повучених захтева за проширење европских пријава патената**  
**Publication of withdrawn applications for the Extension of the effects of European Patent Applications**

**МЕЂУНАРОДНИ КОДОВИ ЗА ИДЕНТИФИКАЦИЈУ  
БИБЛИОГРАФСКИХ ПОДАТАКА ПАТЕНАТА -WIPO ST. 9  
Recommendation Concerning Bibliographic Data On And Relating To Patents - WIPO ST. 9**

(51)	Класификациона ознака по Међународној класификацији патената	Број објаве европске пријаве патента
(23)	Датум повлачења/одбијања захтева	
(30)	Подаци о праву првенства међународне пријаве патента	
(86)	Број и датум подношења међународне пријаве патента	
(96)	Број европске пријаве патента, датум подношења и језик на којем је пријава поднета	
(87)	Број и датум међународне објаве пријаве патента	
(97)	Број објаве европске пријаве патента, датум објаве и језик на којем је пријава објављена	
(41)	Датум када је податак постао доступан јавности	
(54)	Назив проналаска на енглеском језику	
(71)	Подаци о подносиоцу пријаве	
(72)	Подаци о проналазачу	
(74)	Подаци о пуномоћнику	

- \* Међународне пријаве које се објављују према члану 21. Уговора о сарадњи у области пријава патената (PCT Ugovor) у смислу става 1. члана 158. Европске патентне конвенције (EURO-PCT пријаве) означене су звездицом.

У овом броју Гласника објављујемо:  
**објаве захтева за проширење европских пријава патената за Републику Србију и објаве повучених захтева за проширење европских пријава патената за Републику Србију из *EPO Patent Bulletin* бр. 04/2021– 07/2021 (27.01.2021. до 17.02.2021.).**

Више података о пријавама можете наћи у **European Patent Bulletin** (службено гласило Европског патентног завода) у склопу INID кода (97)

## ОБЈАВА ЗАХТЕВА ЗА ПРОШИРЕЊЕ ЕВРОПСКИХ ПРИЈАВА ПАТЕНАТА

- (51) *A01N 43/36* (2006.01) **(11) EP 3673736 A1**  
*A61K 31/40* (2006.01)  
*A61P 29/00* (2006.01)  
*A61P 27/00* (2006.01)  
*A61K 9/06* (2006.01)  
*A61K 31/79* (2006.01)  
*A61K 9/00* (2006.01)  
*A61K 31/573* (2006.01)
- (30) US 27.02.2009. 380463  
(96) EP 19211027.8 24.02.2010. EN  
(97) EP 3673736 01.07.2020. 202027 EN
- (54) OTIC COMPOSITIONS USEFUL FOR THE TREATMENT OF INFECTIONS OF THE INTERNAL AND EXTERNAL EAR IN MAMMALS**
- (71) TAKEDA PHARMACEUTICAL COMPANY LIMITED, 1-1, Doshomachi 4-chome, Chuo-ku,, Osaka-shi, Osaka, JP  
(72) CAPRIOTTI, JOSEPH, A., 1 Morningside Drive Apt. 917, New York, NY New York 10025, US  
LIANG, BO, Bromley Place, East Brunswick, NJ New Jersey 08816, US  
SAMSON, C., MICHAEL, 630 1st Ave.25K, New York, NY New York 10016, US  
STEIN, JASON, 1345 Avenue of the Americas42nd Floor, New York, NY 10105, US  
WEISER, MICHAEL, 1345 Avenue of the Americas42nd Floor, New York, NY 10105, US  
(74) CARPMAELS & RANSFORD LLP, One Southampton Row, London WC1B 5HA, GB
- 
- (51) *A61K 31/137*(2006.01) **(11) EP 3677260 A1**  
*A61P 37/00* (2006.01)  
*A61P 37/06* (2006.01)  
*A61K 31/135*(2006.01)  
*A61K 31/138*(2006.01)  
*A61K 31/661*(2006.01)
- (30) US 22.12.2008. 139672 P  
US 19.06.2009. 218530 P  
US 29.09.2009. 246715 P  
(96) EP 20160225.7 21.12.2009. EN  
(97) EP 3677260 08.07.2020. 202028 EN
- (54) DOSAGE REGIMEN FOR A S1P RECEPTOR AGONIST**
- (71) NOVARTIS AG, Lichtstrasse 35, 4056 Basel, CH  
(72) SCHMOUDER, ROBERT, One Health Plaza, East Hanover, NJ New Jersey 07936, US  
DUMORTIER, THOMAS, Novartis Pharma AG Postfach, 4002 Basel, CH
- DAVID, OLIVIER, Novartis Pharma AG Postfach, 4002 Basel, CH  
LOOBY, MICHAEL, Novartis Pharma AG Postfach, 4002 Basel, CH  
(74) ELKINGTON AND FIFE LLP, Prospect House 8 Pembroke Road, Sevenoaks, Kent TN13 1XR, GB
- 
- (51) *A61K 38/26* (2006.01) **(11) EP 3677275 A1**  
*A61K 38/28* (2006.01)  
*A61P 1/18* (2006.01)  
*A61P 3/04* (2006.01)  
*A61P 3/08* (2006.01)  
*A61P 3/10* (2006.01)  
*A61P 5/00* (2006.01)  
*A61P 5/48* (2006.01)  
*A61P 5/50* (2006.01)  
*A61P 43/00* (2006.01)
- (30) DE 17.10.2008. 102008051834  
DE 24.10.2008. 102008053048  
DE 20.08.2009. 102009038210  
(96) EP 19203765.3 09.10.2009. DE  
(97) EP 3677275 08.07.2020. 202028 DE
- (54) COMBINATION OF AN INSULIN AND A GLP-1 AGONIST**
- (71) SANOFI-AVENTIS DEUTSCHLAND GMBH, Brüningstrasse 50, 65929 Frankfurt, DE  
(72) WERNER, ULRICH, Sanofi-Aventis Deutschland GmbH, 65926 Frankfurt am Main, DE  
ROTTHÄUSER, BÄRBEL, Sanofi-Aventis Deutschland GmbH, 65926 Frankfurt am Main, DE  
SMITH, CHRISTOPHER JAMES, Chapel Technical Projects Ltd4 Elm DriveHolmes Chapel, Cheshire CW4 7QG, GB  
(74) WEICKMANN & WEICKMANN PARTMBB, Postfach 860 820, 81635 München, DE
- 
- (51) *C03C 25/32* (2018.01) **(11) EP 3670465 A1**  
*E04B 1/78* (2006.01)  
*D06M 15/03*(2006.01)
- (30) GB 03.08.2007. 0715100  
GB 29.04.2008. 0807777  
GB 06.06.2008. 0810297  
(96) EP 20151954.3 01.08.2008. EN  
(97) EP 3670465 24.06.2020. 202026 EN
- (54) MINERAL WOOL INSULATION**
- (71) KNAUF INSULATION SPRL, Rue de Maestricht 95, 4600 Visé, BE



(72) HAMPSON, CARL, ARC-IP sprlRue Emile  
Francqui 4, 1435 Mont-Saint-Guibert, BE  
MUELLER, GERT, ARC-IP sprlRue Emile Francqui 4,  
1435 Mont-Saint-Guibert, BE  
APPLEY, CHARLES, ARC-IP sprlRue Emile Francqui  
4, 1435 Mont-Saint-Guibert, BE  
(74) ARC-IP, ARC-IP sprl Rue Emile Francqui 4,  
1435 Mont-Saint-Guibert, BE

**ОБЈАВА ПОВУЧЕНИХ ЗАХТЕВА ЗА ПРОШИРЕЊЕ ЕВРОПСКИХ ПРИЈАВА  
ПАТЕНАТА**

- (51) **B29B 11/14** (2006.01) **(11) EP 2077934 A2 \***  
**B29C 49/12** (2006.01)  
**B29B 11/08** (2006.01)  
**B29C 49/06** (2006.01)  
**B29C 49/16** (2006.01)  
**B29C 49/78** (2006.01)

(23) 29.08.2020.

(30) IT 06.10.2006. MI20061922

(86) PCT/IB2007054015 03.10.2007. EN

(96) EP 07826633.5 03.10.2007. EN

(87) WO2008041186 10.04.2008. 200815

(97) EP 2077934 15.07.2009. 200929 EN

**(54) PLASTIC PREFORM**

(71) CONCORDIA DEVELOPMENT S.R.L., Via  
Valvassori Peroni Carlo, 55, 20133 Milano, IT

(72) PAGLIACCI, GIANFILIPPO, Via Cassiodoro  
12, 20145 Milano, IT

(74) FAGGIONI, MARCO, Fumero S.r.l.

Pettenkofenstrasse 20/22, 80336 München, DE

- (51) **B32B 5/02** (2006.01) **(11) EP 1963089 A2 \***  
**B32B 27/02** (2006.01)  
**D03D 15/04** (2006.01)

(23) 19.08.2020.

(30) US 08.12.2005. 297022

(86) PCT/US2006060445 01.11.2006. EN

(96) EP 06839661.3 01.11.2006. EN

(87) WO2007067833 14.06.2007. 200724

(97) EP 1963089 03.09.2008. 200836 EN

**(54) PYRAMIDAL FABRICS HAVING MULTI-  
LOBE FILAMENT YARNS AND METHOD FOR  
EROSION CONTROL**

(71) PROPEX OPERATING COMPANY, LLC, 6025  
Lee Highway, Suite 306, Chattanooga, TN 37421, US

(72) WEISER, SIDNEY M., 48 Jays Way, Ringgold,  
GA 30736, US

(74) BETTEN & RESCH, Patent- und Rechtsanwälte  
PartGmbH Postfach 10 02 51, 80076 München, DE

- (51) **C07K 16/24** (2006.01) **(11) EP 2468774 A2**  
(23) 04.12.2020.

(30) EP 18.04.2005. 05008410

(96) EP 12159883.3 18.04.2006. EN

(97) EP 2468774 27.06.2012. 201226 EN

**(54) ANTIBODY NEUTRALIZERS OF HUMAN  
GRANULOCYTE MACROPHAGE COLONY  
STIMULATING FACTOR**

(71) AMGEN RESEARCH (MUNICH) GMBH,  
Staffelseeestr. 2, 81477 München, DE

(72) RAUM, TOBIAS, c/o Micromet  
GmbHStaffelseeestr. 2, 81477 Munich, DE  
HEPP, JULIA, c/o Micromet GmbHStaffelseeestr. 2,  
81477 Munich, DE  
VIESER, EVA, c/o Micromet GmbHStaffelseeestr. 2,  
81477 Munich, DE

PETSCH, SILKE, c/o Micromet GmbHStaffelseeestr. 2,  
81477 Munich, DE

ZEMAN, STEVEN, c/o Micromet

GmbHStaffelseeestr. 2, 81477 Munich, DE

WOLF, ANDREAS, c/o Micromet

GmbHStaffelseeestr. 2, 81477 Munich, DE

BRUCKMAIER, SANDRA, c/o Micromet

GmbHStaffelseeestr. 2, 81477 Munich, DE

(74) SCHIWECK WEINZIERL KOCH  
PATENTANWÄLTE PARTNERSCHAFT MBB,  
Ganghoferstraße 68 B, 80339 München, DE

- (51) **G06F 9/44** (2006.01) **(11) EP 2115576 A1 \***  
(23) 04.10.2020.

(30) US 07.01.2007. 620723

(86) PCT/US2008000103 04.01.2008. EN

(96) EP 08712977.1 04.01.2008. EN

(87) WO2008085877 17.07.2008. 200829

(97) EP 2115576 11.11.2009. 200946 EN

**(54) ANIMATIONS**

(71) APPLE INC., One Apple Park Way, Cupertino  
CA 95014, US

(72) PLATZER, ANDREW, 3224 El Sobrante Street,  
Santa Clara, CA 95051, US

HARPER, JOHN, 120 Duboce Avenue, San Francisco,  
CA 94103, US

(74) BARNFATHER, KARL JON, Withers & Rogers  
LLP 4 More London Riverside, London SE1 2AU, GB

- (51) **G06Q 30/00** (2006.01) **(11) EP 2272038 A1 \***  
(23) 06.10.2020.

(30) EP 17.03.2008. 08250926

(86) PCT/EP2009001681 09.03.2009. EN

(96) EP 09722519.7 09.03.2009. EN

(87) WO2009115207 24.09.2009. 200939

(97) EP 2272038 12.01.2011. 201102 EN

**(54) METHOD AND APPARATUS FOR  
IDENTIFYING, AUTHENTICATING, TRACKING  
AND TRACING MANUFACTURED ITEMS**

(71) INEXTO SA, Avenue Edouard-Dapples 7, 1006  
Lausanne, CH

(72) CHATELAIN, PHILIPPE, Chemin de  
Chaudremont 12a, CH-1373 Chavornay, CH  
CHANEZ, PATRICK, Rte d'Yverdon-les Bains 405,  
CH-1468 Cheyres, CH  
FRADET, ERWAN, Rue de la Jalousie 3, CH-1135  
Denens, CH  
SAGER, ALAIN, Route de Reynet 4, CH-1615  
Bossonnens, CH  
(74) CABINET BEAU DE LOMÉНИЕ, 51 avenue  
Jean Jaurès BP 7073, 69301 Lyon Cedex 07, FR

# ЖИГОВИ / Trademarks

Међународни кодови за идентификацију  
библиографских података о жиговима  
према - WIPO St. 60

Recommendation concerning  
bibliographic data  
relating to trademarks - WIPO St. 60

Регистарски број	(111)	Number of the registration
Датум регистрације	(151)	Date of the registration
Очекивани датум престанка важења жига	(181)	Expected expiration date of the registration
Број пријаве	(210)	Number of the application
Датум подношења пријаве	(220)	Date of filing of the application
Подаци о изложбеном праву првенства	(230)	Data concerning exhibitions
Подаци о праву првенства на основу Париске конвенције	(300)	Data relating to priority under the Paris Convention
Списак роба и услуга према Ничанској класификацији роба и услуга	(511)	List of goods and services according to the Nice Classification of Goods and Service
Изјава подносиоца пријаве да не тражи ексклузивно право за поједине неединствитивне елементе знака	(526)	Disclaimer
Опис фигуративних елемената жига према Бечкој класификацији	(531)	Description of figurative elements of the marks according to the Vienna Classification
Изглед знака	(540)	Reproduction of the mark
Назнака о природи или врсти знака	(550)	Indication relating to the nature or kind of mark
Тродимензионални знак	(554)	Three-dimensional mark
Информација о затраженим бојама на знаку	(591)	Information concerning the colors claimed
Име и адреса пријавиоца или носиоца жига	(730)	Name and address of the applicant or the holder of the registration
Име и адреса пријавиоца	(731)	Name and address of the applicant
Име и адреса носиоца жига	(732)	Name and address of the holder of the registration
Име и адреса пуномоћника	(740)	Name and address of the representative

ОБЈАВА ПРИЈАВА ЖИГОВА / Publication of Trademarks Applications

(210) Ж- 2020-238 (220) 20.02.2020.  
(442) 26.02.2021.  
(731) **United Cloud doo Beograd**, Булевар Милутина  
Миланковића 1ж, Београд, RS  
(740) Никола Клиска, адвокат, Карановић &  
Партнерс оад, Ресавска 23, Београд  
(540)



(531) 24.17.02; 26.02.01; 27.05.01; 27.05.10; 29.01.04;  
29.01.06; 29.01.08

(591) бела, црна, плава, тиркизна.

(511) 9 апарати за пренос сигнала; апарати за снимање, пренос или репродукцију информација; апарати и инструменти за електричну и електронску контролу; апарати и инструменти за пријем и пренос дигиталног и сателитског сигнала и интернета; бежични предајници; бежични пријемници; дигитални апарати за телекомуникацију; дигитални видео снимачи; дигитални процесори сигнала; компјутерски хардвер; конвертери за кабловску телевизију; апарати за кодирање и декодирање телевизијског и другог аудиовизуелног програма, модеми, рутери, меморијске картице, софтвер (снимљени програми); апликациони софтвер; апликације које се могу преузети; рачунарски програми; безбедносни софтвер који се може преузети; помоћни, безбедносни и криптографски софтвери; рачунарски системи; интернет безбедносни програми.

38 телекомуникације; изнајмљивање телекомуникационе опреме; комуникација путем рачунарских терминала; комуникација оптичким мрежама; пружање корисничког приступа глобалним рачунарским мрежама; пружање приступа базама података; повезивање телекомуникацијама са глобалном рачунарском мрежом; најам времена приступа глобалним рачунарским мрежама; услуге преноса података на мрежи рачунарских система.

42 услуге истраживања, дизајна и развоја рачунара и софтвера; програмирање за рачунаре; креирање веб страница за друге; конверзија рачунарских програма и података; развој рачунарских система; дизајн рачунарског система; анализа рачунарског система; надгледање рачунарских система даљинским приступом; услуге надгледања рачунарских безбедносних система; консултантске услуге у вези с

рачунарским системима; консултантске услуге у вези с рачунарским системима; надзор рачунарских система у сигурносне сврхе; консултантске услуге у вези са рачунарском и интернет безбедношћу; саветодавне услуге у области сигурносног софтвера; софтвер као услуга (Саас); рачунарство у облаку; консултантске услуге у вези са информационом технологијом (ИТ); хостинг сервера.

(210) Ж- 2020-747 (220) 27.05.2020.  
(442) 26.02.2021.

(731) **Lilly drogerie d.o.o. Beograd**, Жоржа  
Клемансоа 19, 11000, Београд, RS

(740) Адвокат Весна Гаковић Анђелић, Др. Агостина  
Нета 22, 11070, Београд-Нови Београд  
(540)



(531) 05.05.20; 05.05.21; 24.17.25; 26.04.04; 27.05.01;  
27.05.17

(591) љубичаста, бела, плава и жута.

(511) 3 козметика; козметика за бебе; козметика за децу; козметички производи и козметички препарати; козметички производи и препарати за личну негу; козметички препарати за негу и третирање коже; производи за негу беба, који нису за медицинску употребу; тоалетни производи (средства за личну хигијену); козметички препарати за суву кожу током трудноће; козметички препарати за учвршћивање груди; козметички препарати за обнављање коже; козметички препарати за мршављење; козметички препарати са пантенолом; козметички производи у облику аеросола за негу коже; сапун; сапуни и детерџенти; детерџенти за прање рубља; омекшивачи; производи од сапуна; немедицински сапуни за бебе; сапун за руке, за бебе; бадемов сапун; немедицински сапуни са глицерином; немедицински сапуни са пантенолом; крем сапуни; течни сапуни; комади тоалетног сапуна; сапуни за негу тела; сапуни од алое; сапуни за купање у течном, чврстом или у облику гела; препарати од алое вере за козметичке намене; шампони; шампони за бебе; шампони и регенератори за косу; шампони-

регенератори; регенератори за косу за бебе; шампони за косу 3 у 1; шампони за суво прање; немедицински препарати за третман косе за козметичке потребе; козметички препарати за купање; козметички препарати за купке и туширање; гелови за туширање за бебе; немедицинске купке за тело за бебе; немедицинске купке за тело; пенушаве купке; пене за купање и туширање; лосиони за бебе (тоалетни производи); козметичке креме, млека, лосиони, гелови и пудери за лице, руке и тело; путер за тело; путер за тело за козметичке потребе; креме за лице и тело; козметичке креме за негу коже; козметичке креме за негу за бебе; заштитне креме; заштитне креме за бебе; хранљиве креме; хранљиве креме за бебе; хидрантне креме, лосиони и гелови; лосиони, креме и препарати за негу лица, тела, коже главе, ноктију и косе; креме, уља, лосиони и препарати за чишћење и хидратацију; млеко за лице и тело; хидрантно млеко за тело; млеко за тело за бебе; уља за тело; уља за бебе (тоалетни производи); бадемово уље; мирисна уља; ароматерапијска уља; уља и лосиони за масажу; етарске есенције и уља; емолијенти за кожу за козметичке потребе; пене за купање за бебе; талк пудер, за тоалетну употребу; пудери за бебе (тоалетни производи); влажне козметичке марамице; козметичке крпице или марамице натопљене средствима за чишћење коже; влажни или импрегнирани јастучићи, убруси или марамице; јастучићи за чишћење натопљени козметичким средствима; јастучићи за чишћење натопљени тоалетним препаратима; влажне марамице импрегниране средствима за чишћење; марамице за бебе; марамице за бебе натопљене препаратима за чишћење; влажне марамице за бебе за козметичке потребе; тупфери за чишћење импрегнирани тоалетним препаратима; немедицинске креме против оједа од пелена; немедицинске масти и лосиони против осипа од пелена; дечија козметика за игру која оставља траг на кожи; козметичке креме, лосиони и други препарати за сунчање; креме за заштиту од сунца; хидрантне креме за употребу после сунчања; млеко за после сунчања за козметичку примену; топикални лосиони, креме и уља за кожу и тело за козметичку употребу; креме за сунчање за бебе; средства за чишћење зуба (пасте, гелови, течности); пасте за зубе; памучни тупфери за козметичку употребу; козметички јастучићи; памучна вуна за козметичку употребу; памучни штапићи за козметичку употребу; ватирани штапићи за козметичке сврхе; вата и вата у облику штапића за козметичке потребе; балзама за усне. 5 пелене за бебе; папирне пелене за бебе; пелене за бебе за једнократну употребу (пелене); једнократне пелене за бебе; једнократне папирне пелене за бебе; једнократне целулозне пелене за бебе; платнене пелене; подлоге за пелене; једнократне подлоге за

пелене; једнократне подлоге за пелене за бебе; простирке за пресвлачење пелена за бебе за једнократну употребу; текстилне пелене; текстилне пелене за бебе; заштитне гаћице за пелене; текстилне заштитне гаћице за пелене; пелене – гаћице за бебе; пелене (непромочиве гаћице) за бебе, за једнократну употребу; гаћице за малу дацу за одвикавање од пелена за једнократну употребу; једнократне дечије гаћице за одвикавање од пелена (пелене); пелене за пливање за бебе; једнократне пелене за пливање за децу и одојчад; пелене за пливање за бебе за виšekратну употребу; пелене за пливање за бебе за једнократну употребу; папирни улошци за пелене; платнени улошци посебно направљени за виšekратне пелене за бебе; улошци од бамбуса посебно направљени за виšekратне пелене за бебе; улошци од конопље посебно направљени за виšekратне пелене за бебе; улошци од микровлакна посебно направљени за виšekратне пелене за бебе; фармацеутски препарати; фармацеутске супстанце; медицински препарати за негу коже; фармацеутски препарати за негу коже; медицински лосиони и креме за тело, кожу, лице и руке; медицинске креме; медицинске креме за негу коже; медицинске креме против оједа од пелена; медицинске креме за заштиту коже; медицинске креме за заштиту коже за бебе; медицински спрејеви од лековитог биља и креме од лековитог биља за тело за спољашњу употребу; витамини; пренатални витамини; витамини за бебе; витамини за децу; дијететске супстанце прилагођене за медицинску употребу; дијететске супстанце за бебе; напици за бебе; храна за бебе; храна за одојчад без лактозе; млеко у праху за бебе; млечне формуле за бебе; дијететска пића за бебе прилагођена за медицинску примену; електролитски напици за медицинску примену; медицинска уља за бебе; медицински пудери за бебе; медицински шампони; препарати за парно купатило на бази ментола за бебе; санитарни и хигијенски препарати за употребу у медицини; дезинфекциона средства; медицински сапуни; медицински сапуни за бебе; антибактеријски сапуни; медицинске пасте за зубе; препарати за олакшање раста зуба; дезинфекционе марамице; влажне медицинске марамице; марамице и убруси натопљени фармацеутским лосионима и кремама; марамице натопљене антибактеријским препаратима; марамице натопљене репелентима против инсеката; препарати на бази пантенола за медицинску употребу; средства за одбијање комараца која се наносе на кожу за бебе; фластери за одбијање комараца за бебе; грудни улошци за дојење; памучна вуна за медицинску употребу; препарати за тестирање трудноће; хемијски препарати за утврђивање трудноће; фармацеутски препарати за спречавање промена на кожи током трудноће; фармацеутски препарати за

лечење суве коже проузроковане трудноћом; фармацеутски препарати за хидратацију коже током трудноће; фармацеутски препарати против стрија.  
7 електрични уређаји за прераду дечије хране.  
8 ножеви, виљушке и кашике за бебе; ергономски прибор за јело за децу; маказице за нокте за бебе; маказе за децу; грицкалице за нокте; грицкалице за нокте за бебе; пинцете; клешта хватаљке.

9 аларми за бебе; уређаји за надгледање беба; аудио монитори за бебе; видео уређаји за надгледање беба; ваге за бебе; наочаре за децу; футроле за дечије наочаре; термометри, не за медицинску употребу; термометри за домаћинство.

10 апарати, уређаји и производи за одојчад; флашице за бебе; цуцле за бебе; цуцле за флашице за бебе; цуцле за храњење беба; варалице (цуцле) за бебе; дуде (варалице) за бебе; штиталке за варалице (цуцле); хватаљке за флашице за бебе; масажери за десни беба; поклопци за флашице за бебе; вештачке брадавице за бебе; прстенови за правилно ницање зуба, глодалице; прстенови за грицкање који се користе при избијању зуба и који садрже звечке за бебе; ублаживачи болова приликом ницања зуба; пумпице за дојиле; штитници за брадавице; бочице за чување мајчиног млека; штапићи за чишћење ушију; посуђе прилагођено за исхрану беба и деце; термометри за медицинску употребу; клинички термометри; дигитални топломери за медицинску употребу; топломери за уши; непромочиви чаршави за инконтиненцију за употребу код беба; труднички појасеви; потпорни појасеви за труднице у медицинске сврхе; апарати, уређаји и предмети за дојење.

11 стерилизатори бочица за храњење; апарати за грејање хране за бебе; грејачи, електрични, за флашице за храњење; електрични грејачи напитака; електрични грејачи хране; кувала-термоси за воду, електрични; прилагођене текстилне навлаке за термосе; термофори; термофори за бебе; електрични водени термофори.

16 пластичне кесе за пелене за једнократну употребу; папирне портikle за бебе; подметачи од папира као портikle за бебе; папирне марамике; целулозне марамике; убриси од папира; убриси за лице од папира; тоалетни папир.

18 торбе за пелене; торбе за ношење потрештина за бебе; торбе које се носе преко рамена за децу; носилке за бебе, торбе “кенгури”; ранчеви за ношење беба; каишеви-ременици за ношење беба, новоронченчади; мараме преко рамена за ношење беба; носилке за бебе које се носе на телу; носачи за ношење деце на леђима; поводци за децу; кишобрани за децу.

20 подметачи за пресвлачење беба; јастуци-подупирачи за бебе; јастуци за позиционирање главе бебе; јастуци против превртања беба; јастуци за труднице; јастуци за дојење; лежалька-љуљашка за бебе; плетене корпе за бебе; седишта прилагођена за

бебе; седишта за купање беба; преносива беби купко седишта за употребу у кади; столови за превијање беба; подлоге за спавање за децу; простирке за оградице за децу; шеталице за бебе; оградице за бебе; простирке за оградице за децу; штитници за дечије кревете, осим постелине; прекривачи, јоргани, јастуци за кревете, осим постелине.

21 шоље и посуде за бебе (прибор за јело за бебе); чаше за бебе и децу; кутије за храну; каде за бебе; кадице за бебе, преносиве; кадице на надувавање за бебе; сталци за преносиве кадице за бебе; пластичне каде за децу; крпе за чишћење боца за бебе; тренинг флашице за бебе; четкице за зубе за бебе; четкице за зубе за бебе у облику навлаке за прст; дечије четкице за зубе; држачи четкица за зубе; кутијице за четкице за зубе; прибор за јело за бебе и децу који није од племенитих метала, осим ножева, виљушака и кашика; прибор за јело за бебе и децу од племенитих метала, осим ножева, виљушака и кашика; ноше за децу; наставци за сипање и дозирање за кућну употребу; држачи за сапуне; кутије за сапун; посуде за сапун; истискивачи пасте за зубе; грејачи за флашице за храњење, неелектрични; термоси; четке; четкице за нокте; четке за флаше; чешљеве и сунђери; чешљеве за косу; четке за косу.

24 подлоге од тканине за пресвлачење беба; памучне тканине; памучни пешкири; пешкири за децу; пешкири са капуљачом за децу; постелине за децу; заштитна постелина за дечије кревете; ћебићи за децу; ћебад за повијање беба; вреће за спавање за бебе; џак скафандер за бебе; платно за пелене; марамике од текстила; универзалне текстилне заштитне оградице за кревете.

25 пелене за новорођенчад; опрема за бебе (одећа); одећа за бебе и малу децу; обућа за бебе; бодији за бебе и малу децу; доњи веш за бебе; гаћице за бебе (доњи веш); портikle за бебе, не од папира; пластичне портikle за бебе; портikle од тканине за децу; капе за новорођенчад, бебе, малу децу и децу; одећа, обућа и капе за бебе и малу децу; штитници за уши (одећа); пиџаме за децу; постављена одећа за уши (одећа); купати костими за децу; дечије чарапе; појасеви (делови одеће); појасеви за бебе; одећа за труднице; доњи веш за труднице; стезници за труднице (одећа); грудњаци; грудњаци за дојење.  
28 играчке за бебе; играчке за децу; играчке предвиђене да буду закачене за колиџа за бебе; играчке предвиђене да буду закачене за столице за бебе; образовне играчке за бебе; звечке за бебе; дечије звечке са прстеновима за правилно ницање зуба; играчке са вишеструким функцијама за бебе; пењалице за децу (опрема за игру); дечији базени на надувавање.

32 воде (пића); вода за пиће; флаширана вода за пиће; вода за пиће са витаминима; вода обогачена витаминима (напици); вода обогачена минералима (напици); воћни напици и воћни сокови; напици на бази поврћа; смутис (кашаста напици од воћа или поврћа).

44 хигијенска заштита и нега лепоте за људе; фармацеутско саветовање; пружање фармацеутских информација; консултантске услуге у вези са фармацеутским и медицинским производима.

(210) Ж- 2020-1055 (220) 26.06.2020.  
(442) 26.02.2021.  
(731) **Bovex group d.o.o.**, Пут за Овчу 175б,  
11211, Борча-Београд, RS  
(540)



(531) 07.01.12; 07.01.24; 24.07.01; 26.04.02; 26.04.09;  
27.05.01; 27.05.07; 27.05.10; 29.01.15

(591) црвена, наранџаста, жута, зелена, плава, сива,  
црна.

(511) 1 аглутинанти, спајачи за бетон; адитиви за дисперзију нафте; адитиви за дисперзију уља; акрилне смоле, непрера ене; антифриз; бензен; везивна средства за ливење; вода са електролитима за пуњење батерија; водено стакло [топљиво стакло]; гит за каросерију аутомобила; глутен [лепак], осим за канцеларијску или употребу у домаћинству; дестилована вода; зидарски конзерванси, изузев боја и уља; каустици за индустријску употребу; каустична сода за индустријску употребу; керамичке глазуре; корозивни препарати; лепак за индустријску употребу; лепкови за зидне плочице; лепкови за тапете; препарати за лепљење; средства за конзервацију керамичких плочица, изузев боја и уља; средства за нагризање метала; средства против стврдњавања; стакларски гит; хемикалије за бојење емајла; хемикалије за бојење стакла.

3 абразиви; брусни папир; восак за паркет; восак за подове; восак за полирање; каустична сода; препарати за отчепљивање одводних цеви; препарати за полирање; препарати за уклањање лака; препарати за уклањање рђе; шмиргла; шмиргл папир.  
4 гас за осветљавање; горива; петролеј [прерађен или непрерађен]; уља за боје; уља за заштиту зидова; уља за уклањање оплате [гра евинска].

(210) Ж- 2020-1177 (220) 14.07.2020.  
(442) 26.02.2021.  
(731) **ZELENGORA d.o.o.**, Николе Пашића 37,  
31000, Ужице, RS  
(740) Ђорђе Дробац, Николе Пашића 37,  
31000, Ужице

(540)



(531) 07.01.09; 07.01.24; 26.01.16; 26.01.21; 26.01.22;  
27.05.01; 29.01.03

(591) три нијансе светлозелене и две нијансе тамнозелене боје.

(511) 43 организовање хотелског смештаја; пружање привременог смештаја; пружање привременог смештаја за госте; пружање привременог смештаја у апартманима; пружање привременог смештаја у пансионима; пружање смештаја за одмор; пружање смештаја у хотелима и мотелима; пружање хотелског смештаја; резервација и ангажовање привременог смештаја; резервација привременог смештаја у викендицама; резервација хотелског смештаја; услуге хотелског смештаја; пружање привременог смештаја у опремљеним становима; резервација привременог смештаја у хотелима и пансионима; услуге агенција за смештај [хотелски, пансионски]; услуге агенције за резервисање привременог смештаја; услуге агенције за резервисање хотелског смештаја; пружање привременог смештаја у хотелима, мотелима и пансионима; резервација и услуге резервације за хотеле, ресторане и туристички смештај; услуге пријема за привремени смештај [организовање долазака и одлазака]; услуге пружања хране и пића, као и привременог смештаја; услуге туристичке агенције за резервисање привременог смештаја; услуге резервације привременог смештаја у виду резервисања и ангажовања еко-смештаја путем вебсајта; добротворне услуге, наиме, пружање привременог смештаја за децу са посебним потребама; добротворне услуге, наиме, пружање привременог смештаја у деџим центрима за дневни боравак; добротворне услуге, наиме, пружање привременог смештаја у породичним деџим домовима за дневни боравак; пружање услуге склоништа за случај нужде, у виду привременог смештаја; добротворне услуге у виду пружања привременог смештаја у породичним деџим домовима за дневни боравак; консултантске услуге које пружају телефонски кол-центри и линије за помоћ у области привременог смештаја; пружање хране и смештаја у здравственим центрима специјализованим за промовисање општег здравља и добробити покровитеља.



(210) Ж- 2020-1210 (220) 13.07.2020.  
(442) 26.02.2021.  
(731) **GRAND DEUS DOO MIJATOVAC**, Друмска  
15, 35236, место Мијатовац, Ћуприја, RS  
(540)



(531) 01.15.09; 26.11.12; 27.01.25; 27.05.17; 27.05.22; 29.01.02  
(591) златно жута тамна, златно жута светла.  
(511) 11 апарати и инсталације за санитарне сврхе.  
37 постављање уређаја за отварање врата.

(210) Ж- 2020-1370 (220) 17.08.2020.  
(442) 26.02.2021.  
(731) **OFF-WHITE LLC**, 360 Hamilton Ave., # 100,  
NY 10601, White Plains, US  
(740) Никола Клиска, адвокат, "Карановић &  
Партнерс" ОАД, Ресавска 23, 11000, Београд  
(540)

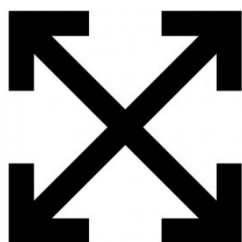

(531) 24.15.03; 24.15.15  
(511) 3 козметика; козметичке маске; колоњске воде;  
парфеми; мириси за личну употребу; тоалетна вода;  
мириси за просторије; Потпури; сапуни, наиме,  
сапуни за купање, козметички сапуни, сапуни за  
бријање, мирисни сапуни, немедицински козметички  
сапуни, дезодорантни сапун, сапун против знојења;  
шампон за тело; немедицински препарати за купање;  
препарати против знојења и дезодоранси за личну  
употребу; лосиони и балзами за после бријања;  
лосиони за негу коже; немедицински препарати за  
негу коже; етарска уља; мирисне перле за употребу у  
кући, наиме, мирисна хидратантна крема за лице,  
перле за купање, препарати за парфимисање ваздуха;  
препарати за негу ноктију; лак за нокте и средство за  
одстрањивање лака за нокте; шминка; немедицински  
тоалетни производи[средства за личну хигијену];  
препарати за негу косе; препарати за обликовање  
косе; лосиони за косу; лак за косу; шампон; балзам за  
косу; гел за косу; пена за косу; балзам за усне.  
4 свеће.

9 празне УСБ меморије; сигналне звиждаљке;  
спортске пиштаљке; звиждећи аларми; магнетни  
компаси; мерни компаси; компаси за одређивање  
правца, заштитне маске за немедицинску употребу;  
маске за заштиту од прашине; футроле, заштитне  
навлаке, носачи и постоља за употребу с ручним  
дигиталним уређајима, наиме, таблетима и  
преносивим звучним и видео уређајима за  
репродукцију; ручке, постоља и носачи за ручне  
електронске уређаје, наиме, за паметне телефоне,  
таблете и преносиве звучне и видео уређаје за  
репродукцију; футроле за слушалице.

14 зидни сатови.

16 лични организатори и планери; адресари;  
планери; албуми за слике; календари; канцеларијски  
прибор; прибор за радни сто који садржи држаче за  
оловке, држаче за спајалице, спајалице, штисаљке,  
футроле за оловке, гумице, оловке и хемијске оловке;  
нотеси; фасцикле; обележивачи за књиге; папир за  
увијање поклона; картонске кутије за поклоне;  
поклон картице; разгледнице; честитке; креп папир  
за паковање; папирне торбе за куповину; папирне  
салвете; уметничке репродукције; штампане  
репродукције на платну; литографска уметничка  
дела; уметничка дела од папира; слике и њихове  
репродукције; постери; налепнице; лепљиве траке за  
папир или употребу у домаћинству; носачи  
лепљивих трака за папир или употребу у  
домаћинству; папирне траке, лењири за техничко  
цртање; лењири за цртање.

18 ручне торбе, цегери, женске ташне, клач ташне,  
козметичке торбице које се продају празне, врећице за  
куповину за вишекратну употребу, новчаници, ранчеви,  
актовке, актен ташне, путне торбе, сандуци, пртљаг,  
вишенаменске торбе, кишобрани и сунцобрани, ђачке  
торбе, школске торбе за књиге, коферчићи за козметику  
који се продају празни, празни ковчежићи за козметику,  
футроле за кључеве, држачи за кредитне картице, кутије  
за визит карте, кутије за списе у облику торбе (актовке),  
торбе за теретану, торбе за плажу, спортске торбе,  
тоалетне торбице које се продају празне; одећа за куће  
љубимце.

20 намештај; огледала; јастуци; декоративни  
јастуци; кревети; душеци; идентификационе  
наруквице, неметалне; рамови за слике; граничници  
за врата, неметални и не од гуме; уметничка дела на  
мешовитим подлогама састављена углавном од  
полимера; уметничка дела од пластике или дрвета.

21 прибор за печење; послужавници с ножицама  
(столићи); плехови за торте; сталци за торте; сетови  
посуда за чување зачина, шећера, брашна, кафе;  
цедиљке за цитрусне; прибор за послуживање, секачи  
за кекс; лимови за колаче; посуђе, наиме, дубоки  
тигањи, тигањи, лонци, посуде за кување на пару,  
вок тигањи; држачи за папирне убрусе који стоје на  
радној плочи; посуђе; тањира; чиније; држачи за

течни сапун; посуде за пиће; шоље за пиће; чаше за пиће; шоље и тацне; посуде за поширање јаја; преса за бели лук; ренда за употребу у домаћинству; кућни прибор, наиме, хваталке за употребу у кухињи, шпатуле за кухињу, цедиљке, шпатула за превртање, виљушке за кување; виљушке за послуживање, кашике за кување, кашике за сервирање, држачи за ножеве, жице за мућење, ренде, неелектричне мешалице, кашике, цедиљке, сита, ђевђири; кутлаче, кухињске даске за сецкање и оклагије; послужавници за јело; држачи за салвете за употребу у домаћинству; држачи за папирне убрусе за употребу у домаћинству; бокали; млинови за со и бибер; сланици и биберници; тацне за сервирање; посуде за сервирање; послужавници за сервирање; држачи за сапун; посуде за сапун; сталци за зачине; чајници; неметални послужавници за употребу у домаћинству; вазе; свећњаци; рукавице за рерну; прибор за купатило, наиме, држачи за чаше; отварачи за флаше; боце за пафреме које се продају празне; кутије за пилуле за личну употребу; прстенови за салвете; боце за воду које се продају празне; четкице за зубе; четке за косу; чешљеви; уметничка дела од стакла, порцелана, теракоте или керамике; пластични подметачи; подметачи од винила; сламке за пиће; држачи за средства за дезинфекцију руку; кутије за средства за дезинфекцију руку; кутије прилагођене за козметички прибор као што су четке за шминку и апликатори у облику штапића за nanoшење шминке; електрични прибори за скидање шминке; неелектрични прибори за скидање шминке; апликатори за козметику; апликатори за шминку; опремљене козметичке торбице; тоалетни несесери, наиме, опремљени ковчежићи за козметику; пудријере, кутије које се продају празне; сунђери за шминкање; козметички сунђери.

24 тканине и текстилна роба, наиме, тканине за употребу у домаћинству, постељина, рубље за купатило, прекривачи, чаршави за кревет, ћебад за кревет, јоргани, килтови, прекривачи за кревете, простирке за кревете, навлаке за јоргане, прекривачи за кревет са карнерима, декоративна тканина за постељину, замена за јастук, јастучнице, покривачи за душеке, пешкири, пешкири за купатила, пешкири за плажу, прекривачи за столове, завесе, марамце, таписерије, памучна тканина, мебл штофови за тапацирање намештаја и тканина за завесе, декоративне рељефне тканине; стони подметачи, ћебићи за љубмце.

25 одећа; покривала за главу; обућа; одевни предмети који се носе око врата; каишеви; купаћи костими; доњи веш; корсети; плетене маске за лице; јакне; дуксерике; џемпери; прслуци; капути; блејзери; одела; панталоне; фармерке; шортс; блузе, кошуље; хаљине; сукње; мараме; шалови; кратке чарапе; женске чарапе; трегери; рукавице; баде

мантили; маске за спавање; манжетне кошуља; знојнице; траке за главу; бандана мараме; капе; шешири; визири.

26 шнале; копче за косу; гумица за косу; укоснице; пертле за ципеле; привесци за ципеле, женске ташне, ранчеве, наочаре и мобилне телефоне; дугмад; рајсфершлуси; шнале за каиш.

27 теписи; ћилими; простирке за купатила; простирке за јогу; отирачи за врата; текстилне простирке за подове за употребу у домаћинству; таписерије које нису од текстила; тапете; тврди материјали за покривање подова; покривачи за зидове од винила или пластике.

34 пепеларе, упаљачи за цигарете, упаљачи за цигаре, шибице, вапоризатори за бездимне цигарете, електронске цигарете, држачи цигара, филтери за цигарете, луле, секачи за цигаре, кутије за бурмут, кесе за дуван, табакере и различити прибор за луле, наиме, чистачи за дуванске луле и упијајући папир за дуванске луле.

(210) Ж- 2020-1414

(220) 21.08.2020.

(442) 26.02.2021.

(731) **A1 Telekom Austria Aktiengesellschaft**,  
Lassallestrasse 9, 1020 Веџ, АТ

(740) Иван Јанковић, Његошева 54/1, 11000 Београд  
(540)

## A1 Alpha

(511) 9 апарати и инструменти научни, истраживачки, навигациони, геодетски, фотографски, кинематографски, аудиовизуелни, оптички, за вагање, мерење, сигнализацију, откривање, тестирање, инспекцију, спасавање и наставу; апарати и инструменти за провођење, прекид, трансформацију, акумулацију, регулисање или контролу дистрибуције или употребе електричне енергије; апарати и инструменти за снимање, преношење, репродуковање или обрађивање звука, слике или података; подаци који су снимљени и који се могу преузети, рачунарски софтвер, празни носачи података за дигитално или аналогно снимање и складиштење; механизми за апарате који се покрећу новцем; регистар касе, уређаји за рачунање; рачунари и периферни рачунарски уређаји; одела за роњење, маске за роњење, чепови за уши за рониоце, штисаљке за нос за рониоце и пливаче, рукавице за рониоце, апарати за дисање за подводно пливање; апарати за гашење пожара.

10 хируршки, медицински, зубарски и ветеринарски апарати и инструменти; вештачки удови очи и зуби; ортопедски артикли; хируршки материјали за зашивање; терапеутски и помоћни уређаји за хендикепиране особе; апарати за масажу; апарати, уређаји и производи за одојчад; апарати, уређаји и производи за сексуалне активности.

16 хартија и картон; штампане ствари; књиговезачки материјал; фотографије; канцеларијски материјал и канцеларијски прибор, осим намештаја; лепкови за канцеларијске и кућне потребе; материјали за цртање и материјали за уметнике; кичице; материјали за обуку и наставу; пластични омотачи, фолије и кесе за умотавање и паковање; штампарска слова, клишеи.

28 игре, играчке и предмети за игру; апарати за видео игре; гимнастички и спортски артикли; украси за јелке.

35 оглашавање; вођење послова; пословно управљање; канцеларијски послови.

36 осигурање; финансијски послови; новчани (монетарни) послови; послови везани за непокретности.

37 грађевинско конструисање објеката за телекомуникације; поправљање телекомуникационих објеката; услуге инсталирања опреме за телекомуникацију.

38 услуге омогућавања једном лицу да комуницира са другим; услуге омогућавања преноса порука једне особе другој; услуге омогућавања визуелне или говорне комуникације једне особе са другом.

41 образовне услуге; припремање обуке; разонода; спортске и културне активности.

42 научне и технолошке услуге, као и услуге истраживања и пројектовања у вези са њима; услуге индустријских анализа и индустријских истраживања; пројектовање и развој рачунарског хардвера и софтвера.

44 медицинске услуге; ветеринарске услуге; хигијенска заштита и нега лепоте за људе или животиње; услуге пољопривреде, хортикултуре и шумарства.

45 правне услуге; услуге обезбеђења ради физичке заштите материјалне имовине и лица; индивидуалне и друштвене услуге које пружају други, ради задовољавања потреба појединца у телекомуникацијама.

(210) Ж- 2020-1418 (220) 24.08.2020.  
(442) 26.02.2021.

(731) Дејан Бошковић, Ђорђа Вајферта 018/1/5,  
Београд-Врачар, RS

(740) Зоран Наумовић, Крунска 77, 11000, Београд  
(540)



(531) 24.17.25; 26.04.01; 26.04.22; 27.01.25; 27.05.01;  
27.05.10; 27.05.11; 27.05.19; 29.01.01; 29.01.06; 29.01.08  
(591) црвена, црна, бела

(511) 7 аутоматске машине за продају, машине за пржење и млевење кафе и машински алати који иду уз њих; ; мотори и погонске машине (изузев за сувоземна возила); машинске спојнице и трансмисиони елементи (осим за сувоземна возила); пољопривредни алати осим ручни алати.

11 апарати за млевење, грејање, производњу паре, кување и хлађење, сушење, снабдевање водом.

16 хартија, картон ; штампане ствари; фотографије; канцеларијски материјал; канцеларијски реквизити (изузев намештаја); пластични материјал за паковање кафе.

30 кафа и производи од кафе, чај, какао, шећер, пиринач, тапиока, замена кафе; брашно и производи од житарица, хлеб, пециво и посластице, сладолед; мед, меласа; квасац, прашак за пециво; со, сенф; сирће, сосеви (као зачини); зачини; лед.

32 пиво, минералне и содне воде и друга безалкохолна пића; пића од воћа и воћни сокови; сирупи и други препарати за справљање пића.

35 оглашавање; вођење послова; пословно управљање; канцеларијски послови.

(210) Ж- 2020-1452 (220) 31.08.2020.  
(442) 26.02.2021.

(731) Дејан Бошковић, Ђорђа Вајферта 018/1/5,  
Београд-Врачар, RS

(740) Зоран Наумовић, Крунска 77, 11000, Београд  
(540)

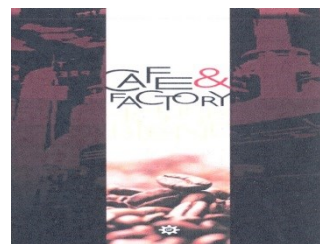

(531) 05.07.01; 15.01.01; 15.07.01; 25.05.25; 27.05.10;  
27.05.19; 29.01.15

(591) бордо, црвена, окер, црна, бела, браон

(511) 7 аутоматске машине за продају, машине за пржење и млевење кафе и машински алати који иду уз њих; ; мотори и погонске машине (изузев за сувоземна возила); машинске спојнице и трансмисиони елементи (осим за сувоземна возила); пољопривредни алати осим ручни алати.

11 апарати за млевење, грејање, производњу паре, кување и хлађење, сушење, снабдевање водом.

16 хартија, картон ; штампане ствари; фотографије; канцеларијски материјал; канцеларијски реквизити (изузев намештаја); пластични материјал за паковање кафе.

30 кафа и производи од кафе, чај, какао, шећер, пиринач, тапиока, замена кафе; брашно и производи од житарица, хлеб, пециво и посластице, сладолед; мед, меласа; квасац, прашак за пециво; со, сенф; сирће, сосеви (као зачини); зачини; лед.

32 пиво, минералне и содне воде и друга безалкохолна пића; пића од воћа и воћни сокови; сирупи и други препарати за справљање пића.  
35 оглашавање; вођење послова; пословно управљање; канцеларијски послови.

(210) Ж- 2020-1457 (220) 01.09.2020.  
(442) 26.02.2021.

(731) Дејан Бошковић, Ђорђа Вајферта 018/1/5, Београд-Врачар, RS

(740) Зоран Наумовић, Крунска 77, 11000, Београд (540)



(531) 24.17.25; 27.05.01; 27.05.10; 27.05.19; 29.01.01; 29.01.08  
(591) црвена, црна

(511) 7 аутоматске машине за продају, машине за пржење и млевење кафе и машински алати који иду уз њих; ; мотори и погонске машине (изузев за сувоземна возила); машинске спојнице и трансмисиони елементи (осим за сувоземна возила); пољопривредни алати осим ручни алати.

11 апарати за млевење, грејање, производњу паре, кување и хлађење, сушење, снабдевање водом.  
16 хартија, картон ; штампане ствари; фотографије; канцеларијски материјал; канцеларијски реквизити (изузев намештаја); пластични материјал за паковање кафе.

30 кафа и производи од кафе, чај, какао, шећер, пиринач, тапиока, замена кафе; брашно и производи од житарица, хлеб, пециво и послатице, сладолед; мед, меласа; квасац, прашак за пециво; со, сенф; сирће, сосеви (као зачини); зачини; лед.

32 пиво, минералне и содне воде и друга безалкохолна пића; пића од воћа и воћни сокови; сирупи и други препарати за справљање пића.  
35 оглашавање; вођење послова; пословно управљање; канцеларијски послови.

(210) Ж- 2020-1642 (220) 28.09.2020.  
(442) 26.02.2021.

(731) Bones Group d.o.o. , Булевар Пека Дапчевића 42, Београд, RS

(740) Мирков Реља, Патријарха Јоаникија 14, 11090, Београд (540)



(531) 02.03.02; 26.01.14; 26.01.19; 27.05.08; 27.05.13

(511) 3 немедицинска козметика и тоалетни препарати; немедицинска средства за чишћење зуба; парфимеријски производи, етарска уља; средства за бељење и друге супстанце за употребу у перионицама; препарати за чишћење, полирање, рибање и абразивни препарати; укључујући и креме, креме за негу руку, креме за негу лица и креме за негу тела.

16 хартија и картон; штампане ствари; књиговезачки материјал; фотографије; канцеларијски материјал и канцеларијски прибор, осим намештаја; лепкови за канцеларијске и кућне потребе; материјали за цртање и материјали за уметнике; кичице; материјали за обуку и наставу; пластични омотачи, фолије и кесе за умотавање и паковање; штампарска слова, клишеи; укључујући и постере, брошуре и остали маркетиншки материјал у вези крема, крема за негу руку, крема за негу лица и крема за негу тела.

35 оглашавање; вођење послова; пословно управљање; канцеларијски послови; укључујући и маркетинг у вези крема, крема за негу руку, крема за негу лица и крема за негу тела; и услуге велепродаје и малопродаје у вези крема, крема за негу руку, крема за негу лица и крема за негу тела.

(210) Ж- 2020-1716 (220) 07.10.2020.  
(442) 26.02.2021.

(731) AGROGLOBE d.o.o., Народног фронта 60, 21000, Нови Сад, RS

(540)



(531) 05.03.15; 24.01.10; 27.05.01; 27.05.09; 27.07.01; 28.05.00; 29.01.03; 29.01.04

(591) зелена, плава.

(511) 5 пестициди, наиме хербициди.

44 консултантске услуге у области виноградарства; уништавање корова; уништавање штеточина за пољопривреду, аквакултуру, хортикултуру и шумарство; услуге сузбијања штеточина у пољопривреди, аквакултури, хортикултури и шумарству.

(210) Ж- 2020-1717 (220) 07.10.2020.  
(442) 26.02.2021.

(731) AGROGLOBE d.o.o., Народног фронта 60, 21000, Нови Сад, RS

(540)



(531) 05.03.15; 24.01.10; 27.05.01; 27.05.09; 27.07.01;  
28.05.00; 29.01.03; 29.01.04

(591) зелена, плава.

(511) 5 пестициди, наиме хербициди.  
44 консултантске услуге у области виноградарства;  
уништавање корова; уништавање штеточина за  
пољопривреду, аквакултуру, хортикултуру и  
шумарство; услуге сузбијања штеточина у  
пољопривреди, аквакултури, хортикултури и  
шумарству.

(210) Ж- 2020-1718 (220) 07.10.2020.

(442) 26.02.2021.

(731) **AGROGLOBE d.o.o.**, Народног фронта 60,  
21000, Нови Сад, RS

(540)



(531) 05.03.15; 24.01.10; 27.05.01; 27.05.09; 27.07.01;  
28.05.00; 29.01.03; 29.01.04

(591) зелена, плава.

(511) 5 пестициди, наиме хербициди.  
44 консултантске услуге у области виноградарства;  
уништавање корова; уништавање штеточина за  
пољопривреду, аквакултуру, хортикултуру и  
шумарство; услуге сузбијања штеточина у  
пољопривреди, аквакултури, хортикултури и  
шумарству.

(210) Ж- 2020-1719 (220) 07.10.2020.

(442) 26.02.2021.

(731) **AGROGLOBE d.o.o.**, Народног фронта 60,  
21000, Нови Сад, RS

(540)



(531) 03.13.02; 24.01.09; 27.05.01; 27.05.09; 27.07.01;  
28.05.00; 29.01.01; 29.01.04

(591) плава, црвена.

(511) 5 пестициди, наиме инсектициди.

44 консултантске услуге у области виноградарства;  
уништавање корова; уништавање штеточина за  
пољопривреду, аквакултуру, хортикултуру и  
шумарство; услуге сузбијања штеточина у  
пољопривреди, аквакултури, хортикултури и  
шумарству.

(210) Ж- 2020-1729(220) 07.10.2020.

(442) 26.02.2021.

(731) **Marbo Product d.o.o.**, Ђорђа Станојевића 14,  
11000, Београд, RS

(740) ПЕТОШЕВИЋ д.о.о., Булевар ослобођења 87,  
11040, Београд

(540)



(531) 01.15.07; 08.03.12; 08.07.08; 19.01.11; 19.03.05;  
27.05.17; 27.05.24; 29.01.15

(591) плава, жута, црвена, браон, бела, лила.

(511) 29 грицкалице на бази кромпира, чипс од  
кромпира.

(210) Ж- 2020-1730 (220) 07.10.2020.

(442) 26.02.2021.

(731) **Marbo Product d.o.o.**, Ђорђа Станојевића 14,  
11000, Београд, RS

(740) ПЕТОШЕВИЋ д.о.о., Булевар ослобођења 87,  
11040, Београд

(540)



(531) 01.15.07; 26.04.13; 26.04.22; 27.05.17; 27.05.24; 29.01.15

(591) плава, црвена, жута, бела, сива.

(511) 29 грицкалице на бази кромпира, чипс од  
кромпира.

(210) Ж- 2020-1773 (220) 15.10.2020.

(442) 26.02.2021.

(731) **Небојша Антић**, Павла Лабата 116, 11222,  
Београд-Вождовац, RS

(540)

## Femivitex kapi

(511) 5 фармацеутски, медицински и ветеринарски  
препарати; санитарни препарати за употребу у  
медицини; дијететска храна и супстанце прилагођене



за употребу у медицини или ветеринарску употребу, храна за бебе; дијететски додаци (додаци исхрани) за људе и животиње.

(210) Ж- 2020-1817 (220) 19.10.2020.  
(442) 26.02.2021.

(731) **SKY CORPORATION d.o.o.**, Димитрија  
Туцовића 28а, 11050, Звездара, RS

(740) Адвокат Владица Станић, Стјепана Љубише 10,  
11000, Београд

(540)

**SKY MUSIC™**

(531) 27.05.17; 29.01.06

(591) сива (#43464E)

(511) 9 пуњачи за електричне акумулаторе; кутије за звучнике; тонски носачи звука; звучници; грамофони; електрични каблови; траке за снимање звука; пуњачи батерија; батерије, електричне; апарати за пренос звука; апарати за снимање звука; апарати за репродуковање звука; слушалице.

15 кључеви за штимовање музичких инструмената; трске за дувачке инструменте; гудала за музичке инструменте; врхови гудала за музичке инструменте; дршке гудала (за музичке инструменте); коњска длака за гудала (за музичке инструменте); клавири; диригентска палица; палице за бубњеви; струне за музичке инструменте; рамови за тимпане; чивије за затезање жица на музичким инструментима; клавијатуре за музичке инструменте; музички инструменти; жице за музичке инструменте; жичани музички инструменти; чинеле; звучне виљушке; пискови за музичке инструменте; футроле за музичке инструменте; гитаре; електронски музички инструменти; регулатор јачине за механички клавири; трзалице; трзалице за жичане инструменте; подбрадак за виолину; музичке кутије; апарат за окретање нотних листова; кобилице за музичке инструменте; триангл музички инструмент; педале за музичке инструменте; клавијатура за пијано; жице за клавири; дирке за клавири; пригушивачи за музичке инструменте; бубњеви, музички инструменти; тамбурини; виола; виолине; ксилофони; дирке за музичке инструменте; музички ултови; синтисајзери; постоља за музичке инструменте. 35 рекламирање; организовање изложби за привредне или рекламне потребе; промоција продаје за друге; пословно управљање за сценске уметнике; организовање сајмова; презентације производа путем средстава комуникације, у сврху продаје на мало; тражење спонзора; организовање модних ревија у промотивне сврхе производња рекламних филмова; пословно

управљање за спортисте; маркетинг; обезбеђивање онлајн тржишта за купце и продавце роба и услуга; развој концепта оглашавања.

38 емитовање телевизијских програма; бежично емитовање; услуге видеоконференција; пренос видео садржаја на захтев.

41 услуге разоноде; организовање такмичења (образовних или забавних); продукција радио и телевизијских програма; продукција представа; телевизијска забава; организовање и вођење конференција; организовање и вођење конгреса; организовање изложби за културне или образовне потребе; планирање забава (забава); услуге студија за снимање; организовање представа, свечаности (услуге импресарија); изнајмљивање аудио опреме; изнајмљивање опреме за осветљавање позоришних и телевизијских студија; компоновање музике; фотографисање; организовање и спровођење концерата; продукција музике; писање песама.

(210) Ж- 2020-1845 (220) 23.10.2020.  
(442) 26.02.2021.

(731) **GAMES DOO ZA PROMET IGARA,**  
**KONZOLA I PRATEĆE OPREME BEOGRAD,**

Булевар Михаила Пупина 117, 11070, Београд-Нови  
Београд, RS

(740) Адвокат Ружица Ђ. Јовановић, Сазонова 22,  
11000, Београд

(540)

(531) 26.04.18; 26.04.19; 26.11.14; 27.05.10; 27.05.11;  
27.05.17; 27.05.24; 29.01.02; 29.01.06; 29.01.08

(591) црна, жута, бела.

(511) 35 помоћ у пословном управљању, обавештења о пословима; дистрибуција рекламног материјала; презентација робе; ажурирање огласних материјала; дистрибуција узорка; објављивање рекламних текстова; оглашавање, рекламирање; онлајн рекламирање на рачунарској мрежи; услуге набавке за трећа лица (куповина производа и услуга за друге пословне субјекте); презентација производа путем средстава комуникације у сврху продаје на мало; административна обрада наруџбеница за куповину.

39 паковање робе; испорука робе; складиштење робе; транспортне услуге; умотавање, амбалажирање робе.

41 услуге разоноде; услуге игара пружених онлајн са рачунарске мреже; услуге омогућавања коришћења електронских публикација које се не могу преузимати; изнајмљивање опреме за играње.

(210) Ж- 2020-1966 (220) 06.11.2020.  
(442) 26.02.2021.

(731) **INVENTA PHARM Društvo sa ograničenom odgovornošću**, Шуматовачка 36, 11000, Београд, RS (540)

## INNOVAG

(511) 5 фармацеутски препарати.

(210) Ж- 2020-1974 (220) 08.11.2020.  
(442) 26.02.2021.

(731) **Драган Милошевић**, Милорада Петровића 006а, 18000, Ниш, RS

(740) Адвокат Небојша Станковић, Обреновићева 36/4, 18000, Ниш (540)

## BlackLine Messenger

(511) 9 3Д скенери; 3Д наочаре; АС/DC извори напајања; АС/DC инвертори; АС/DC претварачи наизменичне струје у једносмерну; BIOS [основни улазно/излазни системи] софтвер; CD-I-дискони [интерактивних компакт дискони]; CD-ROM-дискони који садрже електронске телефонске именике; CD-ROM јединице; CD-ROM писачи; СО јединице за рачунаре; close-up сочива; DC/AC инвертори; DC/AC претварачи једносмерне струје у наизменичну; DC/DC конвертори; DC/DC претварачи ниског профила; DC улази за напајање електричном енергијом; DMB [радиодифузија дигиталних мултимедијалних сигнала] телевизијски пријемници; DSLR фотоапарати; DVD- дискони; DVD дискони са снимљеним музичким садржајем; DVD јединице; DVD резачи; DVD уређаји за репродукцију и снимање; DVD уређаји за снимање; FM предајници; hi-fi аудио уређаји; IP телефони; LED сигналне бакље; LORAN уређаји за навигацију; LP плоче; MP3 читачи; mp4 читачи; [POS] терминали; SD меморијске картице; SIM картице; soundbar звучници; [TFT-LCD] екрани са транзистором танког филма и течним кристалима; USB адаптери; USB каблови; USB каблови за мобилне телефоне; USB картице; USB кључеви за аутоматско покретање претходно програмираних URL адреса; USB кључеви за интернет странице; USB модеми; USB оперативни софтвер; USB пуњачи за електричне уређаје који се користе за загревање дувана; USB флеш меморије у облику кредитних картица; USB хардвер; wah-wah педале; web камере; X-Y плотери; адаптери за каблове; адаптери за коаксијалне каблове; адаптери

за рачунарске картице; адаптери меморијских флеш картица; адаптери утикача; аерометри; азбестна одећа за заштиту од ватре; азбестне рукавице за заштиту од несреће; актинометри; акумулатор, електрични; акумулатори [батерије]; акумулатори за аутомобиле; акумулаторске посуде; акустички трансформатори; акустичне мембране; акустичне мембране за уређаје којима се снима или репродукује звук; акустичне спојнице; акустични аларми; акустични цевоводи; акцелерометри; аларми; аларми за бебе; аларми за врата; аларми за дим; аларми за прозоре; аларми за цурење гаса; аларми против крађе; аларми против крађе, осим за аутомобиле; аларми са вибрацијом као подсетник за узимање лекова; алармна звона, електрична; алармни сензори; алармни системи за базене; аларм системи; аларм системи за гас; алкометри; алхидаде [део теодолита, геодетског инструмента]; амперметри; ампер-сат метри; анализатори за истраживачке лабораторије за мерење, испитивање и анализу крви и других телесних течности; анализатори заосталог гаса; аналогно-дигитални претварачи; аноде; анодне батерије; антене; антене за бежичне уређаје за комуникацију; антене за радио сигнале; антене за телекомуникационе мреже; антенски појачивачи; антенски филтери; антикатаде; антирефлектујућа сочива; апарат за мерење нагиба; апарат за регулисање топлоте; апарат за транспирацију кисеоника; апарат за центрирање фотографских слајдова; апарати за анализирање хране; апарати за анализу ваздуха; апарати за балансирање; апарати за бележење времена; апарати за видео мултиплексирање; апарати за гасну хроматографију за лабораторијску употребу; апарати за гашење ватре; апарати за гашење пожара за аутомобиле; апарати за глачање фотографских снимака; апарати за даљинско управљање; апарати за демагнетизацију магнетних трака; апарати за дестилацију за научне потребе; апарати за детекцију пламена; апарати за дигиталне телефонске централе; апарати за дисање за подводно пливање; апарати за дисање, изузев за вештачко дисање; апарати за дисање под водом; апарати за евидентирање времена и датума; апарати за електричну и електронску контролу који се користе уз апарате или инсталације за вентилацију; апарати за електричну и електронску контролу који се користе уз апарате или инсталације за грејање; апарати за електричну и електронску контролу који се користе уз апарате или инсталације код клима уређаја; апарати за електронско емитовање; апарати за електрофорезу, нису за медицинску употребу; апарати за емитовање, снимање, пренос или репродукцију звука или слике; апарати за емитовање, снимање, пренос или репродукцију звука, података или слике; апарати за замену игала на грамофонима; апарати за интерну комуникацију; апарати за

испитивање кочница на возилима; апарати за испитивање система преноса на возилима; апарати за кодирање и декодирање; апарати за контролу кисеоника, који нису за медицинску употребу; апарати за контролу статичког електрицитета; апарати за магнетну резонанцу [MRI], који нису за медицинску употребу; апарати за мерење; апарати за мерење атмосферског кисеоника; апарати за мерење брзине; апарати за мерење брзине [фотографски]; апарати за мерење дебљине коже; апарати за мерење звука; апарати за мерење концентрације; апарати за мерење притиска; апарати за мерење радијације; апарати за мерење радиоактивности; апарати за мерење раздаљине; апарати за мерење удаљености; апарати за наставу и обуку; апарати за обраду електронског плаћања; апарати за обраду података; апарати за обраду, пренос и чување информација у бази података; апарати за обраду текста; апарати за обуку; апарати за поморску сигнализацију; апарати за потврђивање података на магнетно кодираним картицама; апарати за праћење и снимање рада машина; апарати за праћење, који нису за употребу у медицини; апарати за пренос видео записа; апарати за пренос звука; апарати за пренос звука или слике; апарати за пренос и репродукцију звука или слике; апарати за пренос радио програма и радио-релејних порука; апарати за пренос сигнала; апарати за прецизна мерења; апарати за пријем и слање радијског емитовања; апарати за проверу брзине возила; апарати за проверу исправности новчаница; апарати за проверу поштанских марака; апарати за провођење, претварање, трансформацију, акумулацију, регулацију или контролу електричне струје; апарати за пројекцију, пројектори; апарати за регулацију дисања при рођењу; апарати за репродуковање звука; апарати за репродукцију звука или слике; апарати за сателитску навигацију; апарати за сечење филма; апарати за сигнализацију у железници, светлосни или механички; апарати за складиштење података; апарати за слање и примање факсимила; апарати за снимање видео записа; апарати за снимање звука; апарати за снимање звука или слике; апарати за снимање звука и слике; апарати за снимање и репродукцију говора; апарати за снимање и репродукцију звука; апарати за снимање, пренос или репродукцију звука; апарати за снимање, пренос или репродукцију звука, слике и података; апарати за снимање, пренос или репродукцију информација; апарати за снимање, пренос или репродукцију слике; апарати за снимање, пренос и репродуковање звука или слике; апарати за снимање, пренос, обраду и репродукцију звука, слике или података; апарати за снимање, пренос, појачавање и репродукцију звука; апарати за снимање, пренос, пријем, обраду или репродукцију звука, слике или података; апарати за снимање

притиска; апарати за снимање слике; апарати за снимање, чување, пренос и репродукцију звука и слике; апарати за суфлирање [телепромптери]; апарати за сушење фотографских снимака; апарати за тестирање који нису за медицинску употребу; апарати за течну хроматографију за лабораторијску употребу; апарати за увећавање [фотографски]; апарати за улаз, излаз, пренос и чување података; апарати за ферментацију [лабораторијски]; апарати за холографију; апарати за цртање шема; апарати за чишћење дискова са снимљеним звуком; апарати и инсталације за производњу рендгенских зрака, не за медицинску употребу; апарати и инструменти за астрономију; апарати и инструменти за вагање; апарати и инструменти за даљинско управљање; апарати и инструменти за електричну и електронску контролу; апарати и инструменти за контролу [надзор]; апарати и инструменти за мерење и контролу; апарати и инструменти за микроскопију; апарати и инструменти за микроскопију скенирајућом сондом; апарати и инструменти за наставу; апарати и инструменти за наставу и обуку; апарати и инструменти за пренос података; апарати и инструменти за пренос, примање и чување звука, слике и података у дигиталном и аналогном формату; апарати и инструменти за пријем и декодирање сателитског сигнала; апарати и инструменти за пријем и пренос сателитског сигнала; апарати и инструменти за провођење, прекид, трансформацију, акумулацију, регулисање или контролу дистрибуције или употребе електричне енергије; апарати и инструменти за провођење, прекид, трансформацију, акумулацију, регулисање или контролу електричне енергије; апарати и инструменти за репродукцију плоча; апарати и инструменти за сигнализацију; апарати и инструменти за скенирајућу јонску микроскопију; апарати и инструменти за скенирајућу микроскопију јонске проводљивости; апарати и инструменти за снимање, пренос или репродукцију звука или слике; апарати и инструменти за снимање, пренос или репродукцију звука, података или слике; апарати и инструменти за снимање, преношење, репродуковање или обрађивање звука, слике или података; апарати и инструменти за физику; апарати и инструменти за хемију; апарати и инструменти за цртање који су прилагођени за употребу на рачунарима; апарати и инструменти научни, истраживачки, навигациони, геодетски, фотографски, кинематографски, аудиовизуелни, оптички, за вагање, мерење, сигнализацију, откривање, тестирање, инспекцију, спасавање и наставу; апарати и инструменти научни, поморски, геодетски, фотографски, кинематографски, оптички, за вагање, мерење, сигнализацију, контролу [инспекцију], спасавање и наставу; апарати и опрема



за проверу исправности новца; апарати и опрема за спашавање живота; апарати и рачунари за обраду података; апарати и системи статичког уземљења; апарати са кисеоником за дисање, који нису за вештачко дисање; апертметри [оптика]; апликације за мобилне уређаје које се могу преузети: апликације за рачунарске софтвере које се могу преузимати; апликацијски софтвер; апликацијски софтвери за паметне телефоне; арматуре [за струју]; ар матуре за употребу у електричним уређајима; астрономски спектрографи; атенуатори; аудиовизуелни апарати за обуку; аудио-дискови; аудио и видео микс-пултови; аудио и видео пријемници; аудио и видео траке; аудио интерфејси; аудио-касете: аудио књиге; аудио миксете: аудио микс-пултови; аудио монитори за бебе; аудио-опрема; аудио-појачивачи; аудио-пријемници: аудио-траке; аудио-траке са музичким садржајем; аудио штампане плоче; ауто-антене; ауто-колиматори: аутоматизоване машине за сортирање новчаница; аутоматизовани дозери детерџента за прање веша: аутоматске телефонске централе; аутоматски бирачи телефонских бројева; аутоматски индикатори ниског притиска у гумама возила; аутоматски показивачи ниског притиска у гумама точкова; аутоматски прекидачи за пренос [ATS]; аутоматски телеграфски уређаји; ауто-пуњачи за мобилне телефоне; ауто-радио; ауто-трансформатори; бакарна жица, изолована; бакарне плоче за израду штампаних плоча; баласта за уређаје за електрично осветљење; банапа конектори: банкомати [ATM]; бар-код етикете, енкодиране; барометри; батерије; батерије, електричне; батерије, електричне, за возила; батерије за возила; батерије за електричне уређаје који се користе за загревање дувана; батерије за електронске цигарете; батерије за мобилне телефоне; батерије за осветљавање; батерије за паљење; батерије за слушне апарате; батерије за цепне лампе; батерије које се могу пунити путем соларне енергије; бежичне метеоролошке станице; бежичне слушалице за употребу са паметним телефонима; бежичне слушалице са микрофоном за употребу уз мобилне телефоне; бежични звучници; бежични контролери за прањење и контролисање функционисања електронских уређаја, не укључујући контролере за конзоле за игру; бежични мишеви за рачунаре; бежични периферни делови рачунара; бежични предајници; бежични пријемници; бежични рутери; бежични телефони; бежични телефонски апарати; бежични управљачи за даљинско надгледање и управљање функцијом и стањем безбедносних система; бежични управљачи за даљинско надгледање и управљање функцијом и стањем других електричних, електронских и механичких уређаја или система; безбедносна ужад за заштиту од пада; бесплатни софтвер; бетатрони;

биоинформатички софтвер; биолошки микроскопи; биолошки сигурносни ормарићи за лабораторијску употребу; биометријске личне карте; биометријски пасоши; биометријски системи за препознавање гласа; биометријски системи идентификације; биометријски системи контроле приступа; биометријски скенери; биометријски скенери за мрежњачу ока; биометријски скенери за отисак прста; биометријски скенери за шаке; биомикроскопи; биореактори за истраживачке потребе; биореактори за лабораторијску употребу; биореактори за ћелијске културе; биочипови; бирете; бифокална сочива; бифокална сочива за наочаре; бифокалне наочаре; блицеви за фото-апарате: блицеви за фотоапарате; бленде за фотоапарате; бициклистичке кациге; блицеви [фотографски]; блиц лампе [фотографске]; бороскопи са оптичким влакнима; бороскопи; бороскопи за надзирање радова; боце за лабораторијску употребу; бочни штитници за наочаре; браве, електричне; браве електронске; браве за врата са механизмом отиска прста; брзиномери за бицикле; брзиномери за возила; брисачи магнетних трака; бројачи; бројачи корака; бројачи навоја; бројачи обртаја; бројила електричне енергије; вага за мерење тежине за медицинску употребу; ваге; ваге за бебе; ваге за купатила; ваге за купатило; ваге за писма за канцеларијску употребу; ваге за писма за кућну употребу; ваге за рачунање; ваге са анализатором телесне масе; вакум-метри: вакумске цеви [радио]; вакуум апарати за дестилацију за лабораторијску употребу; вакумске цеви; вакумски уређаји за дестилацију за лабораторијску употребу; варилачка одећа и рукавице за заштиту од незгода и повреда; вариометри; ватметри; ватрогасна црева; ватрогасне коффе; ватрогасни камиони; ватроотпорна одела за аутомобилске трке за безбедносне сврхе; ватроотпорна одећа; ватростално стакло [лабораторијско]; велика интегрисана кола; велики екран и са течним кристалима [LCD]; вентилатори за централне процесорске јединице [CPU]; ветроказ за одређивање правца ветра; ветромери [анемометри]; вештачки сателити за посматрање земље; вештачки сателити за телекомуникацију; вештачки удови за обуку у медицинској употреби [апарати за подучавање]; видео акцелератори; видео дигитализатори; видео дискови; видео дискови са снимљеним анимираним филмовима; видео екран и; видео записи који се могу преузети; видео записи музичког садржаја; видео записи са музичким садржајем који се могу преузети; видео и звучне датотеке које се могу преузети; видео интегрисани склопови; видео-камере за пренос; видео картице; видео касете: видео касете са снимљеним анимираним филмовима; видео миксете; видео монитори; видео опрема; видео пријемници; видео

принтери; видео пројектори; видео процесори; видео рекордери; видеорекардери за аутомобиле; видео сервери; видео снимци; видео снимци који се могу преузети; видео телефони: видео-траке; видео траке и видео дискови са снимљеном анимацијом; видео уређаји за надгледање беба; видео филмови; визире за шлемове; вискови; високонапонски трансформатори; високо тонски звучници; високофреквентни апарати; високофреквентни делови уклопне мреже; вишеканални звучни процесори; вишенамени фотоапарати; вишеслојне штампане рачунарске разводне плоче; вишефункционалне рачунарске тастатуре; водомери; водоотпорна кућишта за камере; водоотпорна одела за преживљавање за превенцију од давлена; вођице или олово за дубиномере; возачке рукавице; воки-токи: вокмен; волтметри; временски прекидачи; временски прекидачи, аутоматски; врпце за држање наочара; врпце за кодиране картице за идентификацију; врпце за магнетне картице за идентификацију; врпце [пантљике] за мобилне телефоне; врпце [пантљике] за фотоапарате; врхови пипета за лабораторијску употребу; Гајгерови бројачи; галванометри; галванске батерије; галванске ћелије; гасификатори за лабораторијску употребу; гас маске; гасомери; гасометри [инструменти за мерење]; геодетске справе и инструменти; гитарска појачала; гитарски каблови; главе штампача за инк-џет штампаче; главе штампача за плотере; главе штампача за рачунарске штампаче; главни прстени за мерење; глобални позициони системи; говорне ваге; говорне цеви; гориве ћелије; гравиметри; грамофон и; грамофонске игле; грамофонске плоче са музичким садржајем; грамофонски уређаји; гранични мерач [столарија]; графичке картице; графичке картице за рачунаре; графичке процесорске јединице [GPUs]; графички акцелератори; графички еквилајзери; графички елементи за мобилне телефоне који се могу преузети са интернета; графички таблети; графички чип-сетови; громобрани; даљиномери за голф; даљиномери за камере; даљинометри; даљински сензори температуре; даљински управљачи; даљински управљачи за клима уређаје; даљински управљачи за отварање и затварање врата; даљински управљачи за пројекторе; даљински управљачи за радио уређаје; даљински управљачи за стерео уређаје; даљински управљачи за телевизоре; даљинско управљање даљинометрима; датотеке слика које се могу преузети; ДВД плејери; двогледи; двогледи за позориште; двоножни стативи за фотоапарате; двосмерни радио уређаји; декоративне маске за зидне прекидаче, обликоване; декоративне маске, обликоване, за детекторе дима; декоративне типке за термостате; декоративни ветрокази; декоративни магнети за фрижидере; декоративни магнети у

облику бројева; декоративни магнети у облику животиња; декоративни магнети у облику слова; делови за наочаре; делови и прибор за наочаре; демодулатори; демултиплексери; дензиметри; дензитометри; десктоп штампачи; дестилацијске посуде за лабораторијске експерименте; детектори; детектори бубица; детектори гама зрачења; детектори дима; детектори електромагнетног зрачења [EMF]; детектори електронских захвата; детектори метала; детектори новца; детектори пожара; детектори покрета; детектори радијације; детектори радона; детектори топлоте; детектори угљен-диоксида; детектори угљен-моноксида; детектори фалсификованог новца; дигитална музика која се може преузети; дигитална музика која се може преузети са МРЗ интернет страница; дигитална музика која се може преузети са интернета; дигиталне аудио-траке; дигиталне бележнице; дигиталне браве за врата; дигиталне ваге за купатило; дигиталне видеокамере; дигиталне књиге које се могу преузети; дигиталне књиге које се могу преузети са интернета; дигиталне метеоролошке станице; дигитални апарати за телекомуникацију; дигитални видео снимачи; дигитални видео читачи; дигитални диктафони; дигитални знаци; дигитални календари; дигитални компакт-дискови; дигитални мерачи времена за кување јаја; дигитални мерачи обртног момента; дигитални мерачи силе; дигитални микс-пултови; дигитални мобилни телефони; дигитални планери; дигитални предајници; дигитални пројектори; дигитални процесори гласовних сигнала; дигитални процесори звука; дигитални процесори сигнала; дигитални рамови за фотографије; дигитални стони календари; дигитални таблети; дигитални телевизијски снимачи који се могу програмирати; дигитални телефони; дигитални термометри за месо; дигитални термометри, за сврхе које нису медицинске природе; дигитални термостати за контролу климатизације; дигитални уређаји за репродукцију аудио-трака; дигитални уређаји за репродукцију звучног записа; дигитални уређаји за репродукцију музике; дигитални уређаји за снимање аудио-трака; дигитални уређаји за снимање звучног записа; дигитални уређаји за цртање; дигитални фотоапарати; дигитални фотоапарати за индустријску употребу; дигитални фотоапарати са фиксним објективом; дигитални фотокопир апарати у боји; дигитални читачи књига; дигитални читачи компакт-диско ва; дигитални штампачи у боји; дијагностички апарати, не за медицинску употребу; дијапозитив филмови, осветљени; дијапројектори; динамометри; диоде; диоде које емитују светло [LED]; диоде од силицијум-карбида; диоптријске наочаре; дисаљке; дисаљке за роњење; диск драјвери за рачунаре; дискетне јединице; дискетне јединице у чврстом

стању; ди ск меморије; дискови видео игара; дискови за рачунарске игре; диско ви за снимање звука; дистрибуцијски трансформатори; дистрибуционе конзоле [за струју]; диференцијалне склопке; дифракциони апарат у микроскопији за преламање спектра; ДНА чипови; додатне плоче; дозаторски шприцеви за вишекратну употребу у лабораторији; дозери за алкохолна пића; дозиметри; држачи за коришћење мобилног телефона без ангажовања руку; држачи за мобилне телефоне; држачи за телефоне у аутомобилима; држачи и кутије за компакт-дискове и DVD-дискове; држачи прилагођени за компакт-дискове; дршке за наочаре; дршке за наочаре за сунце; дубиномери; дубиномери, мерачи дубине мора; дубокотонски звучници за возила; дуплексери; еквилајзери [аудио апарати]; екрани; екрани за дигиталне знакове; екрани за дигиталну сигнализацију; екран и за пројекцију кинематографских филмова; екран и за радаре; екрани за таблете; екрани за фотогравуру; екрани на додир; екран и од течних кристала [LCD]; екрани од течних кристала [LCD] за кућне биоскопе; екран и осетљиви на додир; екран и осетљиви на додир за личне дигиталне помоћнике [PDA]; екрани осетљиви на додир за паметне телефоне; екрани са светлећим диодама [LED]; електронске јединице за шифровање; електрифициране ограде; електрична звона на вратима; електрична пенкала; електричне батерије; електричне браве за аутомобиле; електричне браве за возила; електричне ваге; електричне жице; електричне жице за гуменом изолацијом; електричне жице пресвучене пластиком; електричне и електронске инсталације за видео надзор; електричне инсталације за даљинско управљање индустријским процесима; електричне инсталације за спречавање провала; електричне контроле за системе прскалица у наводњавању; електричне машине за евидентирање финансијских операција; електричне машине за читавање кредитних картица; електричне машине и инструменти за комуникацију; електричне миксете [аудио опрема]; електричне ознаке; електричне плоче прекидача; електричне разводне кутије; електричне спој нице; електричне траке са покретним утичницама; електричне ћелије и батерије; електричне утичнице; електричне штампане плоче; електрични адаптери; електрични акумулатори; електрични апарати глобалног позиционог система [GPS]; електрични апарати за даљинско паљење; електрични апарати за комутацију; електрични апарати за контролу, испитивање и надзор; електрични апарати за снимање, пренос и репродукцију звука и слике; електрични апарати за телекомуникацију: електрични баласта за флуоресцентну опрему за осветљење; електрични водови; електрични извори напајања; електрични индуктори; електрични инсталациони канали;

електрични испитивачи напона; електрични каблова; електрични каблови за пренос звука и слике; електрични каблови и жице; електрични каблови са минералном изолацијом; електрични колектори; електрични кондензатори за телекомуникацијске уређаје; електрични конектори; електрични метрономи; електрични напонски трансформатори; електрични осигурачи; електрични отпорници за телекомуникацијске уређаје; електрични прекидачи: електрични прекидачи за светло; електрични претварачи; електрични проводници; електрични продужни каблови; електрични процесори аудио сигнала за компензацију дисторзије звука у звучницима; електрични регулатор и пуњења; електрични терминални блокови; електрични терминатори; електрични трансформатори за играчке возове; електрични трансформатори за телекомуникацијске уређаје; електрични уређаји за контролу грејања; електрични уређаји за управљање енергијом; електрични утикачи; електрични утикачи и утичнице; електрични цевоводи; електроакустички претварачи; електроде горивих ћелија; електроде за лабораторијско истраживање; електро-динамички апарати за даљинско управљање сигнаlima; електродинамички апарати за даљинску контролу железничке пруге; електролизатори; електролитичке ћелије; електролуминисцентни равни екрани: електромагнети; електромагнети за гитаре и басеве; електромагнетни калемови; електромагнетни мерни инструменти; електромагнетни прекидачи; електромагнетни релеји; електронска звона; електронска интегрисана кола; електронска кола; електронска кола и CD-ROM дискови са снимљеним програмима за аутоматско извођење за електронске музичке инструменте: електронска кола и CD-ROM дискови са снимљеним програмима за ручне игре на екранима са течним кристалима; електронска кола на штампаним плочама; електронска контролна кола; електронска контролна кола за електричне вентилаторе; електронска контролна кола за електричне грејаче: електронска контролна кола за електронске музичке инструменте; електронска опрема за откривање мина; електронска табла за приказ порука; електронске базе података снимљене на рачунарским медијима; електронске браве; електронске браве за врата; електронске ваге; електронске ваге за кухињу; електронске ваге за личну употребу; електронске етикете за производе; електронске зујалице; електронске идентификацијске картице; електронске интерактивне табле; електронске јединице за приказивање: електронске картице за откључавање; електронске картице са чипом; електронске касе; електронске књиге које се могу преузети; електронске компоненте; електронске компоненте за игре на срећу; електронске компоненте за картице са интегрисаним колима;

електронске компоненте за рачунаре; електронске контроле мотора; електронске меморије; електронске новине које се могу преузети; електронске огрлице за дресуру животиња; електронске оловке [за видео-дисплеје]; електронске партитуре које се могу преузети он-лајн; електронске пипете; електронске пипете за лабораторијску употребу; електронске приказне табле; електронске прикључне станице; електронске публикације [које се могу преузети] из база података или са интернета; електронске публикације [које се могу преузети] које су доступне на мрежи из базе података или са интернета; електронске публикације које се могу преузимати; електронске публикације које су снимљене на рачунарским медијима; електронске публикације у форми магазина које се могу преузети; електронске табле за обавештења; електронске телефонске централе; електронске цеви; електронске цеви за појачавање; електронске штампане плоче; електронски аларми за врата; електронски аларми за прозоре; електронски апарати за бежични пријем, складиштење и пренос података и порука; електронски апарати за даљинско управљање сигнаlima; електронски апарати за идентификацију животиња; електронски апарати за испитивање за употребу на пољу телекомуникација; електронски апарати за испитивање стерилности медицинске опреме; електронски апарати за испитивање стерилности фармацеутских производа и раствора за инјекције; електронски апарати и инструменти за навигацију и одређивање позиције; електронски апарати и инструменти за навигацију, праћење и одређивање позиције; електронски апарати са компјутерским управљањем који се користе за електро-физиолошка мерења и тестирање, који нису за медицинску употребу; електронски баласте за лампе; електронски дневници; електронски енергетски претварачи; електронски енергетски трансформатори; електронски извори напајања; електронски инструменти за навигацију; електронски каблови; електронски калкулатори; електронски кључеви; електронски кључеви за аутомобиле; електронски кључеви за возила; електронски кључеви као даљински управљачи; електронски конектори; електронски контролни уређаји за серво моторе; електронски кухињски тајмери; електронски лични аларми; електронски мерачи времена; електронски мерни уређај за славине; електронски механизми за закључавање сефова; електронски микроскопи; електронски новчаници који се могу преузимати; електронски нумерички дисплеји; електронски пејџери; електронски планери; електронски полу-проводници; електронски прекидачи осетљиви на покрет; електронски претварачи валута; електронски приказни панели; електронски против-провални аларми; електронски

регулатори електричне енергије; електронски рекламни екрани; електронски речници; електронски сензори за мерење сунчевог зрачења; електронски симулатори за спортски тренинг; електронски симулатори за тренирање спортова (наставни апарати у виду компјутерског хардвера и софтвера); електронски системи за контролу машина; електронски системи контроле приступа за блокирање врата; електронски стони калкулатори; електронски таксиметри; електронски телефонски бирачи бројева; електронски терминали за издавање листића игара на срећу; електронски топови; електронски управљачки уређаји [RCG] за LED лампице и освету; електронски уређаји за надзор; електронски уређаји за обраду података; електронски уређаји за обраду слике; електронски уређаји за приказивање резултата; електронски уређаји за телекомуникацију; електронски чипови за израду интегрисаних кола; електронски читачи картица; електронски џепни калкулатори; електростатичке копир-машине; електрофоретички екрани; емотикони за мобилне телефоне који се могу преузети; ендоскопске камере у индустријске сврхе; енергетски претварачи; епидијаскопи; ергометри; Етернет адаптери; Етернет каблови; Етернет картице; Етернет прекидачи; Етернет примопредајници; Етернет репетитори; Етернет управљачки склоп ови; етикете са интегрисаним чиповима за идентификацију радио фреквенција [RFID]; \_ етикете са кодовима које се могу читавати машински; железнички сигнали; железнички сигурносни уређаји; живини прекидачи; жиро-компаси; жироскопи; жица за осигураче; жице за намотавање [електричне]; жмигавци [светлосна сигнализација]; заменска сочива за наочаре; заставе упозорења; затварач бленде [фотографски]; затварачи за објективе фотоапарата; затварачи за фотоапарате; затварачи струјног кола; затварачи [фотографски]; заштитна одећа за авијатичаре; заштитна одећа за мотоциклисте за заштиту од незгода или повреда; заштитна опрема за главу; заштитне капуљаче против пламена; заштитне кациге; заштитне кациге за бокс; заштитне кациге за возаче и путнике; заштитне кациге за спорт; заштитне кутије за МРЗ плејере; заштитне кутије за електронске читаче; заштитне кутије за личне дигиталне помоћнике [PDA]; заштитне кутије за мобилне телефоне; заштитне кутије за паметне телефоне; заштитне кутије за таблет компјутере; за штит не маске; заштитне навлаке за паметне телефоне; заштитне наочаре; заштитне наочаре за животиње; заштитне наочаре за љубимце; заштитне наочаре за псе; заштитне облоге за каблове од оптичких влакана; заштитне фолије прилагођене за екране рачунара; заштитне фолије прилагођене за смартфоне; заштитне футроле за електронске читаче

књига; заштитне футроле за таблет рачунаре; заштитне футроле и кутије за таблет рачунаре; заштитни поклопци за утичнице; заштитни уређаји за личну употребу у случају несреће; заштитни уређаји против рендгенског зрачења, не за медицинску употребу; заштитни филмови прилагођени за екране паметних телефона; заштитни филмови прилагођени за таблет рачунаре; заштитни шлемови за бициклисте; заштитни шлемови за децу; заштитни шлемови за мотоциклисте: звиждаљке за псе; звиждећи аларми; звона за упозорење; звона [упозоравајући уређаји]; звуци звона за телефоне који се могу преузети; звуци звона и графике за мобилне телефоне који се могу преузети; звучне картице; звучни апарати и машине; звучни записи; звучни записи музичког садржаја; звучни записи са музичким садржајем; звучни и видео снимци; звучни пројектори; звучни системи високе верности звука; звучници: звучници за преносиве читаче медија; звучници за рачунаре; звучници најнижих тонова; звучници са уграђеним појачалом; звучничке јединице; зенитни телескопи; зилберице за употребу у фотографији; зујалице; зујалице, електричне; игле за геодетске компасе; игле за грамофоне; игличасти штампачи; идентификационе картице, кодиране; идентификационе облоге за електричне каблове; идентификациони конци за електричне жице; извори високонапонског напајања; извори непрекидног напајања електричном енергијом; издавачи карата; изолована одећа за заштиту од незгода или повреда; изоловани електрични конектори; инвертори струје; индикатори брзине; индикатори губитка струје; индикатори за количину; индикатори нивоа воде; индикатори нивоа горива за возила; индикатори нивоа уља за возила; индикатори правца и јачине ветра; индикатори притиска; индикатори притиска за вентиле; индикатори температуре; индуктивно-капацитивни филтери; индуктори [за струју]; индукцијски регулатори напона; индустријски бетатрони; инкубатори за културе бактерија; инкубатори за лабораторијску употребу; инкубатори са сталном влажношћу за лабораторијску употребу; инкубатори са сталном температуром за лабораторијску употребу; инспекцијска огледала; инспекцијска телескопска огледала за аутомобиле; инструменти за геодетско мерење: инструменти за испитивање гасова; инструменти за испитивање материјала; инструменти за лоцирање звука; инструменти за мерење алата; инструменти за мерење висине; инструменти за мерење вискозитета, густине; инструменти за мерење дужине; инструменти за мерење координата; инструменти за мерење отпора; инструменти за мерење радијације; инструменти за мерење радиоактивности; инструменти за нивелацију: инструменти за нивелирање; инструменти за одређивање азимута;

инструменти за осматрање; инструменти и машине за тестирање материјала; инструменти који садрже окуларе; интегрисана кола; интегрисане меморијске картице; интегрисани програмски пакети; интерактивни DVD-дискови; интерактивни забавни софтвер за играње видео игара који се може преузети; интерактивни забавни софтвер за играње рачунарских игара који се може преузети; интерактивни забавни софтвер за рачунаре; интерактивни компакт-дискови и CD-ROM-дискови; интерактивни мултимедијални програми за рачунарске игре; интерактивни мултимедијални рачунарски програми; интерактивни мултимедијални софтвер за игре; интерактивни рачунарски софтвер; интерактивни терминали са екранима осетљивим на додир; Интернет сервери; Интернет телефони; интерфејси за рачунаре; интерферометри; интерфони; интранет сер вери; инфрацрвене камере; инфрацрвени даљински управљачи; инфрацрвени детектори; инфрацрвени сензори; инфрацрвени термометри, који нису за медицинске сврхе; испитивачи аларма за дим; испитивачи брзиномера; испитивачи емисије дизел горива; испитивачи за антифриз; испитивачи микро-тврдоће; испитивачи напона; испитивачи течности у кочницама; испитивачи торзије; исправљачи [електрични]; исправљачи струје; исправљачке цеви; исправљачки модули; истурени капацитивни сензори за додир; јавни телефони; јавно доступни софтвер за рачунаре; јакне за заштиту од незгода, радијације и ватре; јастучићи за нос за наочаре за сунце; јастучићи за слушалице; јединице визуелног приказа; јединице за видео приказ; јединице за дигиталне дискове; јединице за електрично напајање; јединице за надзор напона; јединице за оптичке; дискове; јединице за смештај минијатурних хард диск драјвова; јединице за чување резервне копије на рачунару; јединице које се постављају на сто или у ауто а које у себи садрже звучнике који омогућавају да руке буду слободне при телефонском разговору; јединице чврстих дискова; јединице чврстих дискова за рачунаре; једноножни стативи за фотоапарате; јонизациони апарати, не за пречишћавање ваздуха или воде; каблови високе фреквенције за повезивање са мултимедијским уређајима; каблови за акумулаторе; каблови за микрофоне; каблови за модеме; каблови за напајање; каблови за паљење акумулатора; каблови за пренос електричних и оптичких сигнала; каблови за пренос електричних сигнала; каблови за пренос и пријем звукова и слика; каблови за пренос и пријем телевизијских сигнала; каблови за пренос оптичких сигнала; каблови за пренос података; каблови за синхронизацију података; каблови за системе преноса електричних и оптичких сигнала; каблови за системе преноса електричног сигнала; каблови за стартовање мотора; каблови за уређаје за

пренос оптичког сигнала; каблови за штампаче; каблови радио релеја; каблови са оптичким влакнима: каблови са прикључцима; кабловске прикључне кутије: кабловски локатори; кабловски модеми; кабловски снопови; каишеви за камере; калемни, електрични; калемови за камере; калемови за пригушивање: калемови [фотографски]; калибрисане фотонапонске референтне ћелије; калибрисани стаклени прибор, калориметри: камере великог формата; камере за видео надзор; камере за возњу уназад; камере за возила; камере за кацигу; камере за мрежњаче, осим за медицинску употребу; камере које се активирају на покрет; камкордери: канали за електричне каблове; кантари [пијачне ваге]; капалке за мерење, осим за медицинску и кућну употребу; капиларне цеви; капсуле за спасавање у случају природних катастрофа; караоке машине: картице за USB прикључке; картице за персоналне рачунаре (PC картице); картице за проширење за рачунаре; картице за проширење меморије; картице корисничког окружења за апарате за обраду података; картице корисничког окружења за рачунаре; картице лојалности; картице радне меморије [RAM]; картице са електронским колом; картице са интегрисаним колима [пааметне картице]; картице са микрочипом; картице са чипом: касете видео игара; касете за видео игре; касете за рачунарске игре; касете за чишћење главе за видео снимаче; касете за чишћење главе за снимаче аудио касета; касетофони; касетофони за ауто; касетофони за аутомобиле; катанци, електронски; катодне; катодне цеви; катодни анти-корозивни апарати; кациге за амерички фудбал; кациге за виртуелну стварност; кациге за возњу скејтборд; кациге за мотоциклисте; кациге за роњење; кациге за скијање; кациге за сноуборд; кациге за удараче у бејзболу; кациге за хватаче у бејзболу: кациго за хокеј на леду; квантне тачке [полупроводнички материјали од кристалних молекула]; кертрици за игре за употребу на апаратима за електронске игре; кертрици за мастило, празни, за штампаче и фотокопир апарате; кертрици за рачунарске игре; кертрици за тонере, празни, за фотокопир апарате; кертрици за тонере, празни, за штампаче; кертрици са тинтом, празни, за рачунарске штампаче; кертрици са тинтом, празни, за фотокопир апарате; кинематографске камере; кинематографске машине и апарати; кинематографски апарати и инструменти; кинематографски пројектори; кинематографски уређаји; кинематографски филм, осветљен; кишомери; клеме за акумулаторе; клепетуше за усмеравање стоке; клизни лењири; клизни мерачи за дубину; клизни шестари; клиничке центрифуге; књиге снимљене на диску; књиге снимљене на траци; коаксијални каблови; коаксијални релеји; кодиране банкарске картице; кодиране дебитне

картице; кодиране електронске картице са чипом: кодиране електронске картице са чипом за идентификацију одређених корисника рачун ара и мобилних телефона; кодиране картице; кодиране картице за откључавање; кодиране картице лојалности; кодиране картице са интегрисаним електронским колима; кодиране кредитне картице; кодиране магнетне картице; кодиране магнетне припејд телефонске картице за позиве; кодиране наруквице за идентификацију, магнетне; кодиране паметне картице; кодиране платне картице; кодиране поклон картице; кодиране припејд банкарске картице; кодиране припејд магнетне картице; кодиране припејд платне картице; кодиране чланске картице; кодирани купони за муштерије; кожане футроле за мобилне телефоне; колиматори; колориметри; командне ручице [џојстици] за употребу са рачуна ром, осим за видео игре; комбиновани видео читачи и снимачи; комбиновани детектори угљен-моноксида и дима; компјутерски софтвери за процену потребних ресурса; коморе за декомпресију; коморе за филм за камере; коморе са ламинарним струјањем за лабораторијску употребу; компакт-дискони; компакт дискони [аудио-видео]: компакт-дискони [аудио и видео]; компакт дискони, ДВД и други дигитални носачи података; компакт-дискони за складиштење звука; компакт-дискони за складиштење података; компакт-дискони са музичким садржајем; компакт диск плејери; компактне дигиталне камере; компаратор; компаси за одређивање правца; компјутеризовани роковници; компјутеризовани часовници са препознавањем отиска прста; компјутерске периферне јединице; компјутерски програми за приступање интернету и коришћење интернета; компјутерски хардвер; комплети батерија; комплети за телефоне за телефонирање без ангажовања руку; компоненте за рачунаре: компоненте од којих су састављене антене; комутатори; конвертори за кабловску телевизију; конвертори нивоа; кондензатори; кондензатори микроскопа; конектори електричних каблова са навојем; конектори за електричне каблове; конектори за електронска кола; конектори за оптичка влакна; конектори за телекомуникационе уређаје; конектори [струјни]; контакти, електрични; контакти, електрични, од драгоцених метала; контакти за електричне линије; контактна сочива; контролери сувишног низа независних диско ва [RAID]; контролне табле за лифтове; контролне табле за сигурносне аларме; контролне табле [за струју]; контролни екран и осетљиви на додир; контролни инструменти за котлове; контролни панели за аларме; контролни панели за пожарне аларме; контролни сатови [уређаји за евиденцију времена]; контролници зазора свећица; контролници са функцијом "иде"/"не иде"; контролни чепови;

контролни чепови за свећице; контролни чепови са функцијом "иде"/"не иде"; конференцијски телефони; корективна сочива [оптичка]; корективне наочаре; кориснички приручници за рачунар у електронском формату; космографски инструменти; кофери за фотоапарате и фотографску опрему; криптографски кључеви који се могу даунлаудовати за примање и трошење криптовалуте; кристали галенита [детектори]; кројачки метар; кружни логаритмар; кружни угломери; ксенографски уређаји и инструменти; ксерографски штампачи; купе за саобраћајну сигнализацију; купони за муштерије у електронској форми; кутије за DVD-дискете; кутије за дискете; кутије за дискете и компакт дискете; кутије за дискете, обликоване; кутије за звучнике; кутије за компакт-дискете; кутије за компакт-дискете или DVD-дискете; кутије за контактна сочива; кутије за микроскопска стакла; кутије за наочаре; кутије за наочаре без дршке; кутије за наочаре за вид и за наочаре за сунце; кутије посебно направљене за фотографске апарате и инструменте; кутије прилагођене за дијапозитиве; кутијице и футроле за сочива; кућишта за акумулаторе; кућишта прилагођена за звучнике; кућишта прилагођена за појачала; кућишта прилагођена за фотографску опрему; кухињске ваге; кухињски мерачи времена; лабораторијске епрувете за складиштење; лабораторијске мешалице за- гас; лабораторијске пипете; лабораторијске пластичне рукавице за једнократну употребу; лабораторијске посуде; лабораторијске радне површине; лабораторијске рукавице за једнократну употребу; лабораторијске рукавице од латекса за једнократну употребу; лабораторијске центрифуге; лабораторијски апарати и инструменти; лабораторијски роботи; лабораторијски сталци за пипете; лабораторијски шприцеви за једнократну употребу; лабораторијско стаклено посуђе; лактодензиметри; лактометри; лампе за мрачне коморе [фотографске]; лампице упозорења за квар, осим оних које су део возила; ланци за премер земљишта; ланчићи за наочаре; ланчићи за наочаре без дршке; ланчићи за наочаре за вид и наочаре за сунце; ланчићи за сунчане наочаре; ланчићи и узице за сунчане наочаре; лаптоп рачунари; ласери за мерење; ласери, који нису за медицинску употребу; ласерске диоде; ласерски дискови; ласерски показивачи; ласерски штампачи; ласерски штампачи у боји; лењири; лењири за мерење; лењири [мерни инструменти]; лењири на склапање; лењири са лупом; лењири са цртицама; летве за нивелисање [инструменти за мерење земљи шта]; либеле; либеле [инструменти за утврђивање хоризонтале]; лимитатори [за струју]; литијум-јонске батерије; литијумске батерије; лични аларми; лични дигитални асистенти [PDA]; лични звучници; лични рачунари;

лични сигурносни аларми; ловачки двогледи; логички кругови; локалне мреже; локалне рачунарске мреже [LAN]; лопатице за мерење; луксометри; лутка-главе за обуку фризера [опрема за обуку]; лутке за испитивање сигурности при судару возила; лутке за реанимацију [апарати за наставу]; магичне лампе [пројектори нацртаних слика у простору]; магнети; магнети за затварање врата ормара; магнети за индустријску употребу; магнети за фрижидере; магнетичке ознаке; магнетна језгра; магнетне жице; магнетне идентификационе картице; магнетне кодиране поклон картице; магнетне мешалице за лабораторијску употребу; магнетне траке; магнетне траке за рачунаре; магнетни декодери; магнетни детектори зидних греда; магнетни дискови; магнетни и оптички носачи података; магнетни компаси; магнетни компаси за геодетска мерења; магнетни намотаји; магнетни носачи података; дискови за снимање; магнетни носиоци података; магнетно кодиране банкарске картице; магнетно кодиране дебитне картице; магнетно кодиране картице за откључавање; магнетно кодиране картице за пренос података; магнетно кодиране кредитне картице; магнетно кодиране платне картице; магнетно-оптички дискови; магнетно--оптички и оптички носачи података; магнетометри; магнетофони; манометри; манометри за мерење високог притиска; маркери за обележавање ивица; маске за дисање, осим за вештачко дисање; маске за електричне утичнице, обликоване; маске за заваривање; маске за заштиту од незгода, радијације и ватре; маске за заштиту од прашине; маске за пливање; маске за роњење; маске са кисеоником, нису за медицинску употребу; математички инструменти; математички копроцесори; материјали за електричне водове [жице, каблови]; материјали за образовне курсеве који се могу преузети; матичне плоче; матрице [мерни инструменти]; машине за аутоматске уплате и депозите; машине за аутоматско бројање и сортирање новца; машине за балансирање гума за друмска возила; машине за бројање и сортирање новца; машине за гласање; машине за диктирање; машине за испитивање бетона; машине за испитивање компресије метала; машине за испитивање материјала; машине за испитивање пластике; машине за испитивање тврдоће метала; машине за испитивање текстила; машине за испитивање цемента; машине за испитивање чврстоће метала; машине за кодирање кредитних картица [периферни рачунарски уређаји]; машине за мерење тежине; машине за поништавање карата; машине за развијање кинематографског филма; машине за рачунање; машине за слање факсимила; машине за утискивање времена и датума; машине за фактурисање; машине и апарати за дистрибуцију или

контролу електричне енергије; машине и инструменти за испитивање храпавости површине; машине и инструменти за мерење и испитивање; машине и инструменти за мерење навоја вијака; машине са перфорираним картицама за канцеларије; машински лењери; машински читљиви носачи података; машински читљиви носачи података снимљени помоћу програма; мегафони; медији за дигитално снимање; мелодије за мобилне телефоне које се могу преузимати; мелодије звона, слике и музика који се могу преузети преко глобалне рачунарске мреже и бежичних уређаја; мембране за научне апарате; меморијске картице за машине за видео игре; меморијске картице за фотоапарате; меморијске картице [рачунарски хардвер]; меморијске плоче; меморијске флеш картице; меморијски уређаји који се користе уз апарате за обраду података; мензуре; мењачи кованица; мерачи; мерачи величине прста; мерачи величине прстена; мерачи вибрација; мерачи висине; мерачи дебљине; мерачи дебљине материјала; мерачи дужине; мерачи за нарезивање шrafoва; мерачи звука; мерачи [инструменти за мерење]; мерачи јачине алкохола; мерачи километраже за возила; мерачи нивоа; мерачи нивоа воде; мерачи нивоа звука; мерачи односа ваздух/гориво; мерачи оптерећења; мерачи површине, сферометри; мерачи потиска; мерачи потрошње бензина; мерачи протока; мерачи са дигиталним приказом; мерачи салинитета; мерачи сахарина; мерачи температуре; мерачи температуре воде; мерачи температуре издувних гасова; мерачи фреквенције; мерач киселине за батерије; мерице за кафу; мерне кашике; мерне кофе; мерне летве [геодетски инструменти]; мерне посуде; мерне сонде за научне сврхе; мерне траке; мерни апарати и инструменти; мерни апарати и инструменти у астрометрији; мерни инструменти; мерни инструменти, електрични; мерни и регулаторни уређаји за климатизацију; мерни компаси; мерни листићи; мерни прстени; мерни прстени са функцијом "иде"; мерни прстени са функцијом "не иде"; мерни точкови; мерни уређаји за распршивање дозираних количина парфема; мерни уређаји који раде на оптичкој фреквенцији; метал детектори за индустријску или војну примену; метални рамови за наочаре; металуршки микроскопи; метеоролошки балони; метеоролошки инструменти; метри [мерни инструменти]; метри на склапање; метрономи; метрономске софтверске апликације које се могу преузети; метрономски софтвери; механизми за апарате који се покрећу бројачем; механизми за апарате који се покрећу кованицама; механизми за читавање карата на аутоматским рампама; механизми за рад са кованицама за продајне аутомате; механизми на кованице за паркинг рампе; механички знаци; механички или светлећи сигнали;

механички мерачи времена за кување јаја; механички метрономи; мехови за фотоапарат; мехурови за пловност при роњењу; микро кола; микроконтролери; микрометарски завртњи за оптичке инструменте; микрометри; микропроцесори; микрорачунари; микроскопи; микроскопи за операције; микроскопи са светлећим [LED] диодама; микроскопске призме; микроталасне антене; микроталасне пећнице за лабораторијску употребу; микротоме; микрофиш; микрофони; микрофони за апарате за телекомуникацију; микрофони за комуникацијске уређаје; микрофони за коришћење мобилног телефона без ангажовања руку; микрочипови [рачунарски хардвер]; миксете за микрофоне; миксете са интегрисаним појачивачима; мини рачунари; мишеви са куглицом за управљање [компјутерски периферни уређаји]; миш [рачунарска периферна опрема]; млазнице за ватрогасна црева; млазни штампачи; мобилни пријемници података; мобилни телекомуникациони уређаји; мобилни телефони; мобилни телефони - апарати; мобилни телефони са великим типкама и бројевима за кориснике са смањеним видом или способностима; мобилни телефони са уграђеним телефаксом; мобилни телефони [телекомуникациони уређаји]; модеми; модне наочаре; модули за електронско оптерећење; модули за проширење меморије; модули интегрисаних кола; монитори за рачунаре; монитори [компјутерска опрема]; монитори [компјутерски програми]; монитор и са екраном од течних кристала [LCD]; монитори са светлећим [LED] диодама; монокли; монокристалне силиконске плочице; монолитни керамички кондензатори; монтажна постоља прилагођена за рачунарски хардвер; монтажна постоља прилагођена за телекомуникацијски хардвер; монтажни носачи за рачунарске мониторе; морнарички компаси; мостови за рамове за наочаре; мостови за рачунарске мреже; мрачне коморе [фотографске]; мреже за заштиту од несреће; мреже широког подручја; мрежни адаптери; мрежни адаптери за рачунаре; мрежни пуњачи; мрежни рутери; мрежни сервери; мрежни трансформатори; мрежни штампачи; музичке датотеке, фајлови, које се могу преузимати; музичке линије; музички аутомати који се покрећу кованицама [цубокс]; музички звучни записи који се могу преузети; мултимедијалне плоче за убрзавање; мултимедијални апарати и инструменти; мултимедијални пројектори; мултимедијални софтвер снимљен на CD-ROM-дискovima; мулти медијски фајлови који се могу преузети; мултиплексери; мултифокалне наочаре; мушко-женски адаптери [адаптери за каблове]; мушко-женски адаптери [адаптери за каблове] за мобилне телефоне; мушко-женски адаптери у облику



електричних адаптера; навигацијске плутаче; навигацијски рачунари за аутомобиле; навигацијски уређаји за Глобалне позиционе системе [ГПС]; навигациони апарати за возила [путни рачунари]; навигациони инструменти; навлаке за MP3 уређаје; навлаке за PDA уређаје [личне дигиталне помоћне уређаје]; навлаке за двогледе; навлаке за дигиталне медијске читаче; навлаке за дршке за наочаре; навлаке за електронске уређаје; навлаке за камкордере; навлаке за лаптопове; навлаке за микрофоне; навлаке за мобилне телефоне; навлаке за паметне телефоне; навлаке за портабл уређаје за репродукцију музике; навлаке за телефонске слушалице; навлаке за уређаје за складиштење музике; навлаке за уређаје за складиштење података; навлаке за фотоапарате; налепнице за лаптоп; налепнице индикатори температуре, не за медицинске намене; намештај посебно прављен за лабораторије; наочаре за децу; наочаре за заваривање; наочаре за заштиту од прашине; наочаре за мотоциклисте; наочаре за ноћни вид; наочаре за пливање; наочаре за роњење; наочаре за скијање; наочаре за снег; наочаре за сунце; наочаре за сунце за животиње; наочаре за сунце за љубимце; наочаре за сунце за псе; наочаре за сунце са диоптријом; наочаре за увељичавање; наочаре за читање; наочаре и маске за заштиту од прашине; наочаре [оптика]; наочаре против заслепљивања; наочаре са диоптријом; наочаре са диоптријом за пливање; наочаре са диоптријом за спорт; наочаре са дршком [наочаре за позориште]; наочаре са заштитом од прашине; наочаре са камером; натписи са светлећом позадином; наутички апарати и инструменти; научни апарати; научни апарати и инструменти; научни, оптички, мерни, сигнални и контролни апарати и инструменти; нелинеарна оптичка влакна; немеханички штампачи; необрађена контактна сочива; неонски знаци; нотбук рачунари; нивелатори са живом, либеле; низови диода; никл-кадмијумске батерије; никл-кадмијумски акумулатори; ниско фреквентни звучници [сабвуфери]; нишани са оптичким сочивима; нишански телескопи за ватрена оружја; нонијуси, шублери; носачи за електричне калемове; носачи за звучнике; носачи за камере за кацигу; носачи за постављање телевизора са равним екраном; носачи података за складиштење типографских фонтова; носачи тамних плоча [фотографски]; носиви монитори са видео дисплејем; носиви рачунари; носиви уређаји за мерење активности; носни чепови за пливаче и рониоце; ноутбук рачунари; објективи за микроскопе; објективи за снимање селфија; објективи за телескопе; објективи за увећање за камере; објективи [сочива] [оптичка]; обликоване навлаке за рачунаре за заштиту од прашине; образовни рачунарски софтвер; образовни софтвер за децу; обрасци који се

могу преузети за припрему аудиовизуелних презентација; обућа за заштиту од биолошких опасности; обућа за заштиту од ватре; обућа за заштиту од зрачења; обућа за заштиту од незгода; обућа за заштиту од незгода и ватре; обућа за заштиту од незгода, радијације и ватре; обућа за заштиту од просутих хемикалија; овоскопи, електрични осветљивачи јаја; огледала за инспекцију рада; одашиљачи сигнала за узбуну; одводници; одела за заштиту од биолошких опасности; одела за летење отпорна на ватру; одећа за заштиту од биолошких опасности; одећа за заштиту од зрачења; одећа за заштиту од незгода; одећа за заштиту од несрећа, радијације и пожара; одећа за заштиту од пожара; одећа за заштиту од хемикалија; одећа за заштиту од хемикалија и радијације; одећа за спасавање; одећа и обућа за заштиту од незгода, зрачења и ватре; одећа, обућа и одевни предмети за главу за заштиту од незгода, зрачења и ватре; одећа отпорна на метке; одморишта за ручне зглобове при коришћењу рачунарског миша; одморишта за ручне зглобове при коришћењу тастатуре; одометри; ознаке са магнетички забележеним или кодираним информацијама; ознаке са оптички забележеним или кодираним информацијама; озонизатори [озонатори]; оквири за дијапозитиве; оквири за дијапозитиве у фотографији; оквири за наочаре за вид и за наочаре за сунце; оквири за наочаре са и без дршке; оквири за рачунарске мониторе; оквири за сунчане наочаре; оклоп; округли утични конектори; октанги; окулари; оловке за уређаје са екранима на додир; оловна лопта виска; омметри; омоти за електричне утичнице; опациметри; оперативни рачунарски програми, снимљени; оперативни софтвер за виртуелну приватну мрежу [VPN]; оперативни софтвер за локалне мреже [LAN]; оперативни софтвер за мрежу широког подручја [WAN]; оперативни софтвер сервера за приступ мрежи; оплате за електричне каблове; опрема за аеродромску контролу летења; опрема за електричне и електронске музичке ефекте; опрема за звучнике; опрема за испитивање и баждарење рачунарских компоненти; опрема за караоке; опрема за контролу ваздушног саобраћаја; опрема за обраду података; опрема за обраду текста; опрема за репродукцију звука; опрема за симултано превођење; опрема за снимање звука; опрема за телефонирање слободних руку [хендс фри]; опрема за телефонске терминале; опрема за читање картица; оптичарски производи; оптичка влакна; оптичка влакна за пренос звука и слике; оптичка влакна у којима је могућа поларизација; оптичка огледала; оптичка сочива; оптичка сочива за сунчане наочаре; оптичка стакла; оптичке експерименталне плоче; оптичке лампе; оптички апарати и инструменти; оптички дискови; оптички дискови са музичким садржајем; оптички затварачи; оптички каблови;

оптички компакт дискови [ЦД-ром]; оптички кондензатори; оптички мењачи фазе; оптички носиоци података; оптички одашиљачи; оптички полупроводнички појачивачи; оптички пријемници; оптички примопредајници; оптички профилометри; оптички рефлектори; оптички сензори; оптички скенери; оптички уређаји за визуелно приказивање и снимање; оптички уређаји за инспекцију за праћење следљивости фармацеутских препарата и фармацеутских паковања; оптички уређаји за контролу за употребу у индустрији; оптички уређаји за препознавање знакова [OCR]; оптички филтери; оптички читачи слова, симбола; органске светлеће диоде [OLED]; ормари за електричне осигураче: осигурачи: осигурачи за телекомуникацијске уређаје; ослонци за руке током рада на рачунару; ослонци за ручни зглоб за рад са рачунарима; осцилатори; осцилографи: осцилоскопи; отпорници, електрични; отпорничке жице; офтамолошка сочива; паметне наочаре; паметне наруквице које преносе податке на друге електронске уређаје; паметне наруквице које преносе податке на паметне телефоне; паметне наруквице [мерни инструменти]; паметни сатови; паметни телефон у облику ручних сатова; паметно прстење; памучни штапићи за лабораторијску употребу; панели за аларме: панели за дистрибуцију електричне енергије; панели са екраном од течних кристала [LCO]; панели са електролуминисцентним екранима; панели са светлећим органским диодама [OLED]; панталоне за заштиту од незгода, радијације и ватре; панцир прслуци за заштиту од метака; папирне навлаке за телефонске слушалице; папучице за наочаре; папучице за рамове за наочаре; паркинг метри; паркинг сензори за возила; педале за електричне ефекте за употребу са појачалима звука; педале за контролу јачине звука; пејџинг опрема; перископи: перископи са оптичким влакнима; периферна опрема за рачунаре и опрему за обраду података; Петријеве посуде за лабораторијску употребу; петри посуде; пећи за лабораторијске експерименте; пећи за лабораторијску употребу; пећи за сушење за употребу у лабораторијама; пешчани сатови; пиезоелектрични прекидачи: пиезоелектрични сензори; пирометри; питот цеви; плазма екран и; плазма телевизори; планери и организатори који се могу преузети и одштапати; планетаријуми [оптички уређаји]; планетаријумски пројектори: планиметри; пластичне и картонске кутије прилагођене за чување плоча; пластични биореактори за једнократну употребу за ћелијске културе; пластични рамови за наочаре; платформе рачунарског софтвера; плотери; плоче за батерије; плоче за електричне утичнице, обликоване; плоче за соларне ћелије; плочице на додир; плочице на додир за рачунаре; плутајућа опрема у безбедносне сврхе; плутаче за означавање: плутаче за спасавање; подаци

који су снимљени и који се могу преузети, рачунарски софтвер, празни носачи података за дигитално или аналогно снимање и складиштење: подводне камере; подводни електрични каблови; подешивачи радио сигнала; подкастови који се могу преузети; подлоге за "мишеве": подлоге за хлађење ноутбук рачун ара; подлоге за шаку за рад са рачунарима; пожарне степенице; пожарни аларми; пожарни аларми у облику украса за јелку; позивна звона, електрична: појасеви за подупирање за раднике; појасеви за спасавање; појасеви за спасавање за кућне љубимце; појасеви за тегове за рониоце; појасеви за тело као потпора при подизању терета; појасеви са теговима за роњење; појачала; појачала аудио фреквенција; појачала видео фреквенција; појачала за бас гитаре: појачала за музичке инструменте; појачала слике; појачала снаге; показатељи нивоа; показивачи нивоа воде за возила; показивачи нивоа горива; показивачи фаза; поклон бонови, кодирани; поклопци за објективе за фотоапарате; поклопци за фотографска сочива; покретна пумпа, возило, за гашење пожара; покривала за главу као заштитни шлемови; поларизоване наочаре; поларизујући микроскопи: полариметри; полиграфски уређаји, нису за медицинску употребу; полиетиленске мерне чаше; полимерне LED диоде [PLED]; полице за CD дискове, нису део намештаја; полукружни угломери; полупроводници; полупроводничке меморијске јединице; полупроводничке плочице; полупроводничке плочице за израду интегрисаних кола; полупроводнички меморијски уређаји; полупроводнички уређаји; полупроводнички чипови; поморски радио апарати; помоћни програми за спровођење дијагностике рачунарског система; помоћни рачунарски програми за ком пресију података; помоћни рачунарски програми за руковођење датотекама; помоћни рачунарски програми који се могу преузети; помоћни рачунарски софтвери, који се могу преузети; портабл уређаји за репродукцију музике; постоља за реторте: постоља за фотографске апарате; посуде за испирање [фотографске]: посуде за мерење: потенциометри: потрошачки програми за видео игре; прави лењир [за мерење]; празне USB флеш меморије; празне USB картице; празне аудио-касете: празне аудио-траке: празне видео-касете: празне видео-траке; празне дигиталне аудио-траке: празне дискете; празне дискете за рачунаре; празне картице са електронским чипом [празне паметне картице]; празне картице са интегрисаним м колом [празне паметне картице]; празне магнетне траке за магнетофоне; празне магнетне траке за рачунаре; празне меморијске картице; празне паметне картице; празне траке за чување рачунарских података; празни CD-ROM дискови за снимање звучног или видео записа:

празни DVD-дискови; празни DVD-дискови за снимање; празни аудио-дискови: празни дискови за рачунаре; празни компакт-дискови: празни магнетни диско ви; празни магнетни носачи података; празни оптички дискови: празни чврсти дискови за рачунаре; предајни уређаји телекомуникациони, предајници даљинског управљања; предајници за глобалне позиционе системе [ГПС]; предпојачала; прекидачи, електрични: прекидачи за високе фреквенције; прекидачи за деактивацију ваздушних јастука за аутомобиле; прекидачи за рачунарске мреже; прекидачи за светло; прекидачи струјног кола; преносиве дигиталне електронске вате: преносиве телефакс машине; преносиве флеш меморијске картице; преносиви DVD читачи; преносиви MP3 читачи; преносиви мултимедијални читачи, плејери; преносиви радио уређаји; преносиви рачунари: преносне кутије посебно прилагођене за компјутерске штампаче; преносни вибрацијски звучници; преносни звучници; преносници електронских сигнала; преносници за кабловску телевизију; преносни читачи мултимедијалних садржаја [PMP-ови]; преспојне плоче; преспојници за телекомуникацијске уређаје: претварачи: претварачи за електричне прикључке; претварачи једносмерне струје; претварачи напона у струју; претварачи притиска у струју; претварачи фреквенције; претходно снимљене USB флеш меморије; претходно снимљене меморијске картице; прецизне ваге: прецизни теодолити; пригушивачи за осветљење; пригушивачи сигнала; пригушнице за сијалице са пражњењем гаса; пригушнице за употребу у електричним апаратима; пригушнице за флуоросцентне лампе; пригушнице за халогена светла; пригушнице за халогене сијалице; призме за научну употребу; призме за оптичку употребу; призме за телескопе; призме [оптичке]; пријемници даљинског управљања; пријемници за глобалне позиционе системе [ГПС]; пријемници за кабловску телевизију; пријемници звука за телекомуникацијске уређаје; приказивачи отисака прстију; прикључне станице за MP3 уређаје; прикључне станице за дигиталне уређаје за репродукцију музике; прикључне станице за лаптоп рачунаре; прикључне станице за мобилне телефоне; прикључне станице за паметне телефоне; прилагодљиви прстенони за сочива камере; прилагођени системи за видео камере; примопредајници; приступне тачке локалне мреже [LAN]; приступне тачке локалне мреже [LAN] за повезивање корисника рачунарске мреже; проводне цеви за монтирање рефлектора; програми видео игара; програми за електронске игре; програми за игрице за машине са видео игрицама на жетоне; програми за интерактивне видео игре; програми за интерактивне рачунарске игре; програми за мрежне оперативне системе; програми за обраду података;

програми за обраду података снимљени на машински читљиве носаче података; програми за рачунарске игре; програми за рачунарске игре који се могу преузети; програми за рачунарске игре који се могу преузети преко глобалне рачунарске мреже и бежичних уређаја; програми за рачунарске игре који се могу преузети преко интернета; програми за рачунарске игре који се могу преузети са глобалне рачунарске мреже; програми оперативног система; програми снимљени на електронским колима за апарате за забаву са екранима од течних кристала; прогресивна сочива за наочаре; прозирне заштитне навлаке прилагођене за MP3 плејере; прозирне заштитне навлаке прилагођене за личне дигиталне помоћнике [POA]; прозирне заштитне навлаке прилагођене за мобилне телефоне; прозирне заштитне навлаке прилагођене за паметне телефоне; производи из категорије рачунарског софтвера; пројектни екран и; пројектори; пројектори за индустрију забаве; пројектори за кућни биоскоп; пројектори звука; пројектори са технологијом од течних кристала [LCD]; пројектори слајдова; пројектори слика; противпожарна ћебад; противпожарни аларми; противпожарни апарати за аутомобиле; противпожарни излази; противпожарни чамци; противпровални аларми; против провални упозоравајући апарати; профилни пројектори; процесори гитарских ефеката; процесори података; процесори растерских слика; процесори сигнала; процесори [централна јединица за обраду података]; прелуци за спасавање; прелуци за спасавање за псе; прелуци отпорни на убоде; прстенасте бове за спасавање У води; прстенони за калибрацију; пултови за видео миксете: пумпе за гашење пожара; пуњачи батерија; пуњачи батерија за електронске пипете; пуњачи батерија за електронске цигарете; пуњачи за батерије за мобилне телефоне; пуњачи за електричне акумулаторе; пуњачи за електричне уређаје који се користе за загревање дувана; пуњачи за електричне четкице за зубе; пуњачи за електронске цигарете; пуњачи за телефонске батерије; пуњачи за цојстик; пуњачи у аутомобилима за електричне цигарете; пуњачи у аутомобилима за уређаје који се користе за загревање дувана; пуњиве батерије; пуљиве електричне батерије; равни екрани; радари; радари за поморску патролу; радар рефлектори; радарске антене; радарски детектори; радарски одашиљачи; радарски пиштољи за спортске догађаје; радарски пријемници; радарски пријемници са појачалима; радио антене; радио апарати; радио апарати за возила; радио апарати и инструменти; радио апарати који дигитално емитују звук [DAB]; радио апарати са часовником; радиогониометри; радио и телевизијске антене; радио и телевизијски апарати; радио-комуникацијски уређаји са једним каналом; радио-комуникацијски уређаји са једним

каналом за фиксне станице; радиолошки апарати за индустријску употребу; радиолошки екрани за индустријску употребу; радиолошки уређаји за индустријске потребе; радио пејцери; радио подешивачи; радио предајници; радио предајници за даљинску контролу; радио предајници и пријемници; радио пријемници; радио пријемници за даљинску контролу; радио примопредајници; радио-телеграфски склопови; радио телефони; радио-телефонски склопови; радио тјунери за аутомобиле; радио уређаји за аутомобиле; радио уређаји за возила; радио уређаји кратког домета; радио уређаји са будилницима; радиофреквенцијске антене; радиофреквенцијски адаптери; радиофреквенцијски контролисане браве; радиофреквенцијски појачивачи; радиофреквенцијски предајници; радиофреквенцијски пријемници; радиофреквенцијски репетитори; разводна кутија [струјна]; разводна кућишта [уздне дозне ] [струја]; разводне кутије за струју; разводне кутије [за струју]; разводне табле; разводне табле [за струју]; разводни ормани [за струју]; разводни прстенови за електричне водове; рамови за монокл; рамови за наочаре; рамови за наочаре без дршке; рамови за наочаре направљени комбинацијом метала и пластике; рафрактори; рачунаљке; рачунари; рачунари за комуникацију; рачунари за управљање подацима; рачунари и наставни приручници у електронском формату који се продају као целина; рачунарска кућишта; рачунарска меморија, уређаји; рачунарска програмска опрема за групни рад; рачунарске plug-in картице; рачунарске графике које се могу преузети; рачунарске дискете; рачунарске игре које се могу преузети; рачунарске јединице и програми за погон диска; рачунарске картице за проширење; рачунарске картице локалне мреже [LAN]; рачунарске картице локалне мреже [LAN] за повезивање преносивих рачунарских уређаја на рачунарске мреже; рачунарске матичне и додатне плоче; рачунарске матичне плоче; рачунарске међумеморије; рачунарске периферије и опрема; рачунарске плоче за убрзавање; рачунарске радне станице [хардвер]; рачунарске софтверске платформе, снимљене или даунлодовање; рачунарске тастатуре; рачунарска алати за развој софтвера; рачунарска апликативни софтвер за мобилне телефоне; рачунарска графички софтвер; рачунарска екрани; рачунарска екран и осетљиви на додир; рачунарска каблови; рачунарска кориснички приручници у електронском облику који се могу преузети; рачунарска мишеви; рачунарска монитори; рачунарска оперативни програми; рачунарска оперативни системи; рачунарска оперативни софтвер; рачунарска паралелни портови; рачунарска помоћни програми за одржавање рачунара; рачунарска програм за електронско

издаваштво; рачунарска програм за испитивање кредитне способности; рачунарска програми за даљинско повезивање са рачунарима и рачунарским мрежама; рачунарска програми за даљинску претрагу садржаја на рачунарима и рачунарским мрежама; рачунарска програми за компилацију; рачунарска програми за комуникацију који омогућавају корисницима да приступе подацима на банковном рачуну и да изврше банкарску трансакцију; рачунарска програми за коришћење интернета и светске мреже; рачунарска програми за креирање корисничког интерфејса; рачунарска програми за обраду дигиталних музичких датотека; рачунарска програми за обраду података; рачунарска програми за омогућавање контроле приступа или улаза; рачунарска програми за повезивање са удаљеним рачунарима и рачунарским мрежама; рачунарска програми за употребу у телекомуникацијама; рачунарска програми за управљање документима; рачунарска програми за управљање пројектима; рачунарска програми за уређивање слика, звука и видео снимака; рачунарска програми и рачунарска софтвер за електронску трговину хартијама од вредности; рачунарска програми и софтвер; рачунарска програми и софтвер за обраду слика; рачунарска програми и софтвер за обраду слика који се користе за мобилне телефоне; рачунарска програми који се користе за системе електронских каса; рачунарска програми, који се могу преузимати; рачунарска програми, снимљени; рачунарска програми [софтвер]; рачунарска програми чувани у дигиталном формату; рачунарска програмски пакети; рачунарска сервери; рачунарска серијски портови; рачунарска системи; рачунарска софтвер; рачунарска софтвер за аркадне апарате и игре; рачунарска софтвер за аутоматизацију складиштења података; рачунарска софтвер за бежично достављање садржаја; рачунарска софтвер за бежичну мрежну комуникацију; рачунарска софтвер за Глобалне позиционе системе [GPS]; рачунарска софтвер за даљински надзор који се може преузети; рачунарска софтвер за декодирање; рачунарска софтвер за електронску трговину који омогућава корисницима да врше електронске пословне трансакције преко глобалне рачунарске мреже; рачунарска софтвер за интеграцију апликација и база података; рачунарска софтвер за комуникацију са корисницима ручних рачунара; рачунарска софтвер за контролисање и управљање апликацијама сервера за приступ мрежи; рачунарска софтвер за контролисање рада аудио и видео уређаја; рачунарска софтвер за контролисање самоуслужних терминала; рачунарска софтвер за креирање заштитних зидова; рачунарска софтвер за обраду дигиталних музичких датотека; рачунарска софтвер за обраду дигиталних слика; рачунарска

софтвер за обраду података; рачунарски софтвер за обраду слика; рачунарски софтвер за обраду текста; рачунарски софтвер за обрађивање информација; рачунарски софтвер за омогућавање преноса фотографија на мобилне телефоне; рачунарски софтвер за омогућавање претраге података; рачунарски софтвер за организовање и прегледање дигиталних слика и фотографија; рачунарски софтвер за побољшавање аудиовизуелних могућности мултимедијалних апликација; рачунарски софтвер за пословне потребе; рачунарски софтвер за прављење претраживих база података; рачунарски софтвер за пренос звучних и видео порука; рачунарски софтвер за претварање слика докумената у електронске формате; рачунарски софтвер за претраживање; рачунарски софтвер за приступ информационим каталозима који се могу преузети са глобалне рачунарске мреже; рачунарски софтвер за пројектовање потпомогнуто рачунаром/производњу потпомогнуто рачунаром [CAD/CAM]; рачунарски софтвер за рачунарске интерактивне табле; рачунарски софтвер за симулацију у две или три димензије за употребу у пројектовању и развоју индустријских производа; рачунарски софтвер за снимање, пренос, складиштење и индексирање података и докумената; рачунарски софтвер за стварање и уређивање музике и звукова; рачунарски софтвер за употребу у аутоматизацији и управљању пословним процесима; рачунарски софтвер за употребу у креирању и дизајнирању веб локација; рачунарски софтвер за употребу у области телекомуникација за омогућавање електронског преноса докумената и преноса података факсом; рачунарски софтвер за употребу у омогућавању приступа више корисника глобалној рачунарској информационој мрежи; рачунарски софтвер за употребу у програмирању факс машина; рачунарски софтвер за управљање базом података; рачунарски софтвер за управљање локалним мрежама; рачунарски софтвер за усклађивање података између ручних или преносивих рачунара и рачун ара домаћина; рачунарски софтвер за факс, електронску пошту, говорну пошту или размењивање порука путем интернета; рачунарски софтвер за шифровање; рачунарски софтвер - заштитни зид; рачунарски софтвери за блокчејн анализу података (класа 9); рачунарски софтвер и за блокчејн међутрансфере; рачунарски софтвери за блокчејн мобилне апликације и новчанике; рачунарски софтвери за блокчејн технологију; рачунарски софтвери за блокчејн технологију и криптовалуте; рачунарски софтвер и за видео и рачунарске игрице; рачунарски софтвери за израду финансијских модела; рачунарски софтвер и за интеракцију са блокчејн платформама; рачунарски софтвери за одржавање и

рад рачуна рских система; рачунарски софтвери за процену трошкова; рачунарски софтвер и за развој, прављење и управљање корисничким блокчејн апликацијама; рачунарски софтвер и за употребу у обради полупроводничких плочица; рачунарски софтвери за управљање активом криптовалута; рачунарски софтвери за управљање пројектима; рачунарски софтвер из категорије видео игара; рачунарски софтвер из категорије видео игара и приручници у електронском формату који се продају као целина; рачунарски софтвери који помажу развијање блокчејн апликација; рачунарски софтвер и телекомуникациони апарати да би се омогућило повезивања са базама података и интернетом; рачунарски софтвер и телекомуникациони апарати, укључујући модеме, да би се омогућило повезивања са базама података и интернетом; рачунарски софтвер и телекомуникациони апарати, укључујући модеме, да би се омогућило повезивања са базама података, рачунарским мрежама, глобалним рачунарским мрежама и интернетом; рачунарски софтвер и телекомуникациони апарати, укључујући модеме, да би се омогућило повезивања са базама података, рачунарским мрежама и интернетом; рачунарски софтвер који помаже рачунарима при ангажовању паралелних апликација и извођењу паралелних прорачуна; рачунарски софтвер који се може преузети; рачунарски софтвер преузет са интернета; рачунарски софтвер, снимљени; рачунарски софтвер, фирмвер и хардвер; рачунарски сталци посебно пројектовани за држање рачун ара, штампача и додатне опреме; рачунарски стилуси; рачуна рск и терминали: рачунарски терминали за банкарске сврхе; рачунарски фирмвер; рачунарски хардвер за приступни мрежни сервер; рачунарски хардвер за телекомуникацију; рачунарски хардвери и софтвер и за блокчејн технологију; рачунарски хардвери и софтвер и за виртуалне валуте; рачунарски хардвери и софтвери за дигиталне валуте; рачунарски хардвери и софтвери за криптовалуте; рачунарски хардвер и софтвер; рачунарски хардвер и софтвер за безбедан даљински приступ рачунару и комуникацијским мрежама; рачунарски хардвер и софтвер за постављање и конфигурацију локалних рачунарских мрежа; рачунарски хардвер и софтвер за постављање и конфигурацију мрежа широког досега; рачунарски хардвер и софтвер за управљање базом података; рачунарски хардвер и фирмвер; рачунарски чипови; рачунарски чип сетови; рачунарски чип сетови за пренос података ка и из централне процесорске јединице; рачунске машине; регистар касе; регистар касе, рачунске машине, опрема за обраду података, рачунари; регистратори прилагођен и за компакт-дискове; регулатори брзине за грамофоне; регулатори за рођење; регулатори јачине светла,

електрични; регулатори кисеоника; регулатори напона; регулатори напона за возила; регулатор и преоптерећења напона; регулатори светла; регулатори статичког напона; регулатори сценске расвете; регулациони апарати, електрични; редуктори, ослабљивачи [за струју]; резонатори; резонатори за откривање подземних вода; релеји, електрични: релеји за радио и телевизијске станице; релеји за термална преоптерећења; рендгенске фотографије, које нису за медицинску употребу; рендгенске цеви, не за медицинске намене; рендгенски апарати, не за медицинску употребу; рендгенски филмови, осветљени; рендгенски флуоресцентни анализатори; реометри; реостати; репетитори за радио и телевизијске станице; респиратори за пречишћавање ваздуха; респираторне маске, које нису за вештачко дисање: реторте; рефлектори за микроскопе: рефлектори за саобраћајну сигнализацију; рефлектори за телескопе: рефлектујућа одећа и гардероба за заштиту од незгода; рефлектујуће плоче на одећи, за спречавање незгода; рефрактометри; решетке за батерије; роботи за наставу; роботи за сигурносни надзор; роботи за телепрезентацију; ронилачка одела; ронилачке дихалице; ронилачке јединице са ваздухом под притиском за спашавање; ронилачке маске; ротациона сигнална светла; ротациони конвертори: рукавице за виртуелну стварност; рукавице за заштиту од незгода, радијације и ватре; рукавице за заштиту од несрећа; рукавице за заштиту од рендгенског зрачења за индустријску употребу; рукавице отпорне на ватру; рутери за рачунарске мреже; рутери регионалне рачунарске мреже [WAN]; ручице за грамофоне; ручни детектори за обезбеђење; ручни електронски речници; ручни персонални рачунари; ручни рачунари; ручни скенери; ручни телеграф; ручни штитови које полиција користи за заштиту; самоокидачи за фотоапарате; саобраћајне купе; саобраћајни знакови, механички; саобраћајни знакови, светлећи; сателити за навигацију; сателити за научне сврхе; сателити за употребу при навигацији помоћу геолокације; сателити за употребу у безбедности и надзор националних свемирских летелица; сателитске антене; сателитски навигациони системи; сателитски пријемници; сателитски примопредајници; сателитски процесори; сателитски тањери; сателитски телефони; сателитски уређаји за навигацију; сатни генератори за рачунаре; сатови који преносе податке на паметне телефоне; светиљке за микроскопе; светла упозорења за сигурносне или сигнал не сврхе; светлеће диоде са квантним тачкама [QLED]; светлеће рекламе; светлећи знаци; светлећи знаци за излаз; светлећи или механички знаци за путеве; светлећи сигурносни сигнали; светломери; светлосна сигнализација; светлосне оловке;

светлосни електронски показивачи: светлосни индикатори за телекомуникацијске апарате; сеизмички детектори; сеизмографи; сеизмографски уређаји; секстанти; секундарне литијумске батерије; селфи штапови [ручни моноподи]; семафори; сензори брзине; сензори вибрација; сензори вибрација за уградњу у кућишта ветрењача; сензори за аутоматско праћење сунчеве светлости; сензори за биочипове; сензори за близину; сензори загађивача: сензори за гас; сензори за мерење времена; сензори за мерење температуре расхладне течности; сензори за ниво течности; сензори за одређивање брзине; сензори за одређивање места; сензори за одређивање температуре; сензори за одређивање убрзања; сензори за одређивање удаљености; сензори кисеоника, нису за медицинску употребу; сензори [мерни апарати], осим за медицинску употребу; сензори нивоа; сензори нивоа уља; сензори осетљиви на додир; сензори покрета; сензори покрета за рачунаре и видео игрице; сензори покрета за сигурносна светла; сензори положаја; сензори притиска; сензори температуре; сензори убрзања; сепаратори акумулатора; сервери за електронску пошту; сервери за комуникацију [рачунарска хардвер]; сервери за мрежне факсимиле; сервери за рачунарске мреже; сигнали за маглу, неексплозивни; сигнална звона; сигнална расвета у саобраћају [сигнални уређаји]; сигналне бакље за аутопут које нису од експлозивних или пиротехничких материјала; сигналне бове; сигналне звиждаљке; сигналне лампе; сигналне ракете, неексплозивне и које нису пиротехничке; сигнални панели, светлећи или механички; сигурносна обућа за заштиту од незгода или повреда; сигурносна одећа за заштиту од незгода или повреда; сигурносне кациге; сигурносне мреже; сигурносне наочаре; сигурносне цираде; сигурносни аларми; сигурносни маркери; сигурносни микропроцесори; сигурносни појасеви, осим за седишта возила и за спортску опрему; сигурносни појасеви, осим за употребу у возилима и за спортове; сигурносни прелуци за скијање на води; сигурносни релеји; сигурносни рефлектујући прелуци; сигурносни терминали за електронске трансакције; сигурносни токени [уређаји за кодирање]; силиконске плочице; силиконске плочице за интегрисана кола; силиконски чипови: симулатори вожње за потребе вежбе; симулатори за обуку оживљавања; симулатори летења; симулатори летења за летелице; симулатори управљања и контроле возила; синтетизатори фреквенција; сирене; сирене за возила; системи видео надзора; системи за видео снимање; системи за гашење пожара; системи за дистрибуцију електричне енергије; системи за јавно обраћање; системи за контролу ваздушног саобраћаја; системи за ласерско мерење; системи за надзор аларма; системи за обраду

података; системи за откривање гаса; системи за откривање пожара; системи за препознавање шаблона који садрже рачунарске чипове, рачунарски хардвер и софтвер; системи за распршивање за противпожарну заштиту; системи за симултано превођење; системи звучника; системи контроле приступа и алармни надзорни системи; системи кућног биоскопа; системи озвучења који чине звучници и кутије за звучнике; скале за мерење величине слова; скеле за спашавање; скенери за отиске прстију; скенери за слике; скенери [опрема за обраду података]; слајдови [фотографски]; слушалице; слушалице - бубице; слушалице за комуникацију на даљину; слушалице за коришћење мобилног телефона без ангажовања руку; слушалице за мобилне телефоне; слушалице за музику; слушалице за телефоне; слушалице које се умећу у уши; слушалице са микрофоном за рачунаре; смартфони [паметни телефони]; снимачи CD дискова; снимачи видео касета; снимачи догађаја; снимљени видео-дискови и траке; снимљени компакт дискови: снимљени програми за рачунарске игре; снимљени програми за ручне конзоле за играње са екранима са течним кристалима; снопови електричних жица за аутомобиле; соларне батерије; соларне плоче; соларне плоче за производњу електричне енергије; соларне ћелије; соларни пуњачи за акумулаторе; соленоидни вентили [електромагнетни прекидачи]; сонари; сонде за испитивање интегралних кола; сонде за лавине; сонде за тестирање полупроводника; софтвер за заштиту рачунара који се може преузети; софтвер; софтвер за GPS навигационе системе; софтвер за видео игре; софтвер за виртуелну реалност; софтвер за графичко корисничко окружење (интерфејс); софтвер за дијагностику и отклањање проблема; софтвер за електронске игре; софтвер за електронске игре за бежичне уређаје; софтвер за електронске игре за мобилне телефоне; софтвер за електронске игре за ручне електронске уређаје; софтвер за заштиту електронске поште; софтвер за заштиту приватности; софтвер за игре виртуелне реалности; софтвер за компоновање музике; софтвер за компримовање података; софтвер за комуникацију; софтвер за комуникацију за повезивање глобалних рачунарских мрежа; софтвер за комуникацију за повезивање корисника рачунарске мреже; софтвер за креирање и претварање PDF докумената; софтвер за креирање, омогућавање и управљање даљинским приступом и комуникацијом са локалним мрежама и глобалним мрежама; софтвер за надзор индустријског процеса; софтвер за обраду слика, графика и текстова; софтвер за оптичко препознавање знакова; софтвер за прављење интернет страница; софтвер за претрагу и сакупљање информација преко рачунарске мреже; софтвер за приступ интернету; софтвер за

рачунарске игре и упутства у електронском формату који се продају заједно; софтвер за рачунарске оперативне системе; софтвер за рачунарску телефонију; софтвер за системе сателитске навигације; софтвер за скенирање; софтвер за телекомуникације; софтвер за тренинг симулаторе виртуалне стварности у области контроле ваздушног саобраћаја; софтвер за услуге слање порука и електронске поште који се може преузети; софтвер за чување екрана на рачунару, снимљен или даунлодован; софтвер и за анализирање говора; софтвери за анализирање лица; софтвери за електронску пошту; софтвери за електронску пошту који се могу преузети; софтвер и за израду пореских пријава; софтвери за интерфејс рачунара; софтвери за обезбеђивање безбедних трансакција кредитним картицама; софтвери за паметне телефоне; софтвери за препознавање гласа; софтвери за препознавање лица; софтвер и за препознавање покрета; софтвер и за препознавање слике; софтвери за размену инстант порука; софтвери за размену инстант порука који се могу преузети; софтвери за размену порука на интернету; софтвери за распознавање гласа; софтвер и за рачунарске игре, који се могу преузети; софтвер и за рачунарске игре, снимљени; софтвери за рачунарство у облаку који се могу преузети; софтвер и за управљање документима; софтвери и апликације за мобилне уређаје: софтвер проширене стварности; софтвер проширене стварности за прављење мапа; софтвер проширене стварности за употребу у мобилним уређајима; софтвер проширене стварности за употребу у мобилним уређајима за интеграцију електронских података са окружењима из стварног света; софтверске апликације за мобилне уређаје; софтвер чувар рачунарског екрана; сочива за астрофотографију; сочива за видео камере; сочива за двогледе; сочива за микроскопе; сочива за монокле; сочива за сунчане наочаре; сочива за телескопе; сочива за увеличавање; сочива за фотографске апарате; спасилачке ласерске сигналне ракете; спектрографски апарати; спектроскопи; спектрофотометри; специјална одећа за лабораторије; спојни наглавци за оптичка влакна; спојнице за жице (за струју); спојнице од оптичких влакана; спојнице [опрема за обраду података]; спољашњи модеми; спољашњи чврсте јединице за рачунаре; спортске наочаре; спортске пиштаљке; спортски тренажни симулатори; спортски штитници за уста; справе за гашење ватре; справе за гашење пожара; стабилизатори напона; стабилизатори напона струје; стабилизатори рефлексног појачања; стакла за наочаре; стаклене цеви за лабораторијску употребу; стаклено мерно посуђе; сталци за видео камере; сталци за микроскопе при операцијама; сталци за микрофоне; сталци за наочаре; сталци за сушење [фотографски]; сталци прилагођен и за

лаптопове; станице за пуњење електричних возила; статички системи узбуђења; стерео адаптери за аутомобиле; стерео зум микроскопи; стерео микроскопи; стерео појачала; стерео пријемници; стерео системи; стереоскопи; стереоскопски апарат; стерео слушалице; стерео тјунери; столарски лењери; стони рачунари; стрипови који се могу преузети; стробоскопи; струјни адаптери; струјни конектори; струјни контролери; струјни разделници; струјни реактори; струјни трансформатори; стубови за бежичне антене; суве батерије; супер мини рачунари; супер-рачунари; сушачи за чаше за лабораторијску употребу; сушилице за употребу у фотографији; таблет лични рачунари; таблет рачунари; таксиметри; таласоводи за емитовање зрака високог напона; танки клијент рачунари; тастатуре за мобилне телефоне; тастатуре за паметне телефоне; тастатуре за рачунаре; тастатуре за сигурносне аларме; тастер и за звона; тахометри; тегови; тегови за ваге за мерење тежине; тегови за роњење; телевизијске антене; телевизијске камере; телевизијске камере затвореног кола; телевизијски апарати; телевизијски апарати који се покрећу кованицама; телевизијски декодери; телевизијски предајници; телевизијски пријемници [телевизори]; телевизори високе резолуције; телевизори за аутомобиле; телевизори са екраном од течних кристала [LCD]; телевизори са органски м светлећим диодама [OLED]; телевизори са светлећим диодама [LED]; телевизори ултра високе дефиниције; телеграфске жице; телеграфски апарати; телекомуникациска опрема; телекомуникациске машине и апарати; телекомуникациске централе; телекомуникациски апарати; телекомуникациски апарати за дигиталне и аналогне сигнале; телекомуникациски апарати за мобилне мреже; телекомуникациски апарати и инструменти; телекомуникациски каблови; телекомуникациски мултиплексери; телекомуникациски уређаји и апарати; телекомуникациони апарати у облику накита; телекомуникациони прекидачи; телекомуникациони преносници; телеметријски апарати; телепринтери; телескопи; телескопи за посматрање транзита небеских тела; телескопи са екваторијалном монтажом; телескопски нишани; телескопски нишани за артиљерију; телескопски нишани за пиштоље; телескопски нишани на луку за стреличарство; телескопски нишани са сочивима; телефони; телефони са микрофоном и звучником одвојеним од апарата; телефонске жице; телефонске секретарице; телефонске слушалице; телефонске централе; телефонски адаптери; телефонски апарати; телефонски преносници; телефонски пријемници; телефонски уређаји и пријемници; телскопски нишани за пушке; теодолити; теретна вага за возила или животиње; термалне камере; термални

штампачи; терминали, електрични; терминали за електронско плаћање; терминали за електронску обраду плаћања кредитним картицама; терминали за кредитне картице; терминали за радио телефоне; терминалне спојнице; термионске цеви; термистори; термоелектронски вентил и за радио уређаје; термоелементи; термометри за домаћинство; термометри за лабораторијску употребу; термометри за месо; термометри за шећер; термометри, не за медицинску употребу; термо-осетљиви показивачи температуре у облику траке; термостати; термостати за возила; термостати за моторе возила; термо-хигрометри; тестери батерија; тиристоры; Т лењери за мерење; тонер кертриџи, празни, за штампаче и фотокопире; тонски носачи звука; торбе за дигиталне уређаје за репродукцију музике; торбе за лаптопове; торбе за личне дигиталне асистенте [PDA]; торбе за мобилне телекомуникационе уређаје; торбе за ношење лаптопова; торбе за ношење радио-пејџера; торбе за портабл уређаје за репродукцију музике; торбе и навлаке за мобилне телефоне; торбе посебно прилагођене за камере и фотографску опрему; торбе предвиђене за компакт дискове; торбе прилагођене за ношење рачунара; торбе прилагођене за фотоапарате; торбице за мобилне телефоне; торбице за мобилне телефоне од тканине или текстилног материјала; торбице за наочаре; тотализатори [сатови за бодове на спортским теренима]; тражила за фотоапарате; траке за мобилне телефоне; траке за наочаре без дршке; траке за наочаре за вид и наочаре за сунце; траке за причвршћивање испод браде за кациге за амерички фудбал; траке за рачунарске игре; траке за снимање звука; траке за сунчане наочаре; траке за чишћење глава за снимање; траке са шилцима на даљинско управљање које се користе за заустављање аутомобила бушењем гума; траке упозорења; транзистори [електронски]; транзитни теодолити за геодетска мерења; трансмултиплексери; транспондери; транспордери за идентификацију путем радио фреквенције [RFID]; трансформатори високог напона; трансформатори за заваривање; трансформатори за повећање напона; трансформатори [за струју]; трепћућа светла за безбедност; триоде; трипод сталци за геодетске уређаје; трипод сталци за телескопе; треношци за камере; троуглови за жарење за лабораторијску употребу; троуглови [за мерење]; тунери за амплитудну модулацију; ђебад за преживљавање; убрзивачи честица; увеличавајуће стакло [оптичко]; угаони лењери за мерење; углови за мерење; угломери; угломери [мерни инструменти]; угљеничне на но-цеви за употребу у изузетно малим електронским и механичким апликацијама; уграђени оперативни софтвер; ударни штампачи; узице за наочаре; узице за сунчане наочаре; украсни магнети; улазни уређаји за рачунаре; ултразвучни детектори;



ултразвучни детектори квара; ултразвучни детектори предмета за употребу на аутомобилима; ултразвучни мерачи дебљине; ултразвучни сензори; унапред снимљене аудио касете; унапред снимљене аудио траке; унапред снимљене аудио траке са музичким садржајем; унапред снимљене видео касете; унапред снимљене видео касете са музичким садржајем; унапред снимљене видео касете са цртаним филмовима; унапред снимљене видео траке; унапред снимљене видео траке са музичким садржајем; унапред снимљене дигиталне аудио траке; унапред снимљене музичке аудио траке; унапред снимљене музичке видео траке; унапред снимљене не-музичке аудио траке; унапред снимљене не-музичке видео траке; унапред снимљени CD-I-дискони [интерактивни компакт дискони]; унапред снимљени CD-ROM-ови; унапред снимљени DVD-дискони; унапред снимљени DVD-дискони за вежбе; унапред снимљени DVD-дискони фитнеса; унапред снимљени аудио диско ви; унапред снимљени видео-дискони; унапред снимљени видео садржаји; унапред снимљени кинематографски садржаји; унапред снимљени кинематографски филмови; унапред снимљени компакт дискони; унапред снимљени магнетни носачи података; унапред снимљени музички видео записи; унапред снимљени музички компакт дискони; унапред снимљени носачи података за употребу на рачунарима; унутрашњи вентилатори за хлађење за рачунаре [хардвер]; унутрашњи модеми; упозоравајући троуглови за возила; управљачки апарати, аутоматски, за возила; упутства за рад и употребу за рачунаре у дигиталном формату; упутства за рад и употребу за рачунарски софтвер у дигиталном формату; упутства за рад и употребу за рачунарски софтвер у дигиталном формату на CD-ROM-овима; упутства за рад и употребу рачунара у дигиталном формату на CD-ROM-овима; упутства за рад и употребу у дигиталном формату; уређај за бирање насумичног електронског броја [ERNIE]; уређај за мерење брзине пловног објекта [мерни инструмент]; уређај за мерење таласа; уређаји за аеродромску контролу летења; уређаји за анализирање информација на геному; уређаји за анализу величине нано-честица; уређаји за анализу гаса; уређаји за аутоматске централе за телекомуникације; уређаји за аутоматско издавање карата; уређаји за аутоматску јонску хроматографију за лабораторијску употребу; уређаји за аутоматску хроматографију за лабораторијску употребу; уређаји за бележење података; уређаји за бројање кованица; уређаји за бројање новца; уређаји за виртуелну стварност направљени за играње видео игрица; уређаји за бројање новчаница; уређаји за видео надзор; уређаји за генетска тестирања за научну примену; уређаји за глобално позиционирајући систем [GPS]; уређаји за даљинско

отварање и затварање врата; уређаји за даљинско управљање аларм системима; уређаји за даљинско управљање аутомобилским алармима; уређаји за даљинско управљање вакуум пумпама; уређаји за даљинско управљање компресорима; уређаји за дестилацију за лабораторијску употребу; уређаји за електричне и електронске ефекте за музичке инструменте; уређаји за електронске ометање радара; уређаји за израду филмова; уређаји за израду фотографија; уређаји за испитивање дуктилности; уређаји за испитивање електричног континуитета; уређаји за испитивање интегрисаних кола; уређаји за испитивање карактеристика вакуумских цеви; уређаји за испитивање хране; уређаји за јонизацију за научне или лабораторијске сврхе; уређаји за кодирање; уређаји за компензацију пловности за рониоце; уређаји за контролу струје; уређаји за коришћење мобилних телефона без употребе руку; уређаји за мерење брзине замаха у голфу; уређаји за мерење дебљине коже; уређаји за мерење дубине шаре на гумама; уређаји за мерење координата; уређаји за мерење луминисценције; уређаји за мерење пречника жице; уређаји за мерење притиска у гумама; уређаји за мерење протока честица; уређаји за мерење сателитских сигнала; уређаји за мерење сулфита; уређаји за монтажу кинематографских филмова; уређаји за монтажу филмова; уређаји за навигацију за бродове; уређаји за надгледање беба; уређаји за надзор емисије честица; уређаји за надзор температуре за научне намене; уређаји за одвод топлоте код рачунара; уређаји за откривање мина; уређаји за подешавање геометрије тачкова на возилу; уређаји за подешавање нишана на ватреном оружју; уређаји за праћење возила; уређаји за праћење емисије честица; уређаји за праћење и лоцирање за Глобалне позиционе системе [ГПС]; уређаји за праћење лица; уређаји за праћење протока гаса; уређаји за праћење температуре за индустријску примену; уређаји за праћење температуре за кућну употребу; уређаји за пребројавање и сортирање кованица; уређаји за преклапање аудио сигнала; уређаји за пренос и пријем даљинског преноса; уређаји за пренос и пријем радио сигнала; уређаји за пренос и пријем телевизијског сигнала; уређаји за пренос података путем електроенергетске мреже; уређаји за привремену меморију [рачунарски хардвер]; уређаји за прихватање новчаница; уређаји за пројектовање виртуелних тастатура; уређаји за пуњење акумулатора за моторна возила; уређаји за репродукцију видео садржаја; уређаји за репродукцију за носаче звука и слике; уређаји за сателитско навођење; уређаји за синхронизацију звука; уређаји за складиштење података; уређаји за снимање аудио-касета; уређаји за снимање аудио-трака; уређаји за снимање за носаче звука и слике; уређаји за снимање звука; уређаји за снимање,

пренос и репродукцију звука и слике; уређаји за сортирање кованица; уређаји за сортирање новца; уређаји за сортирање новчаница; уређаји за спајање и настављање филмске траке; уређаји за стварање дима за сигнализацију; уређаји за тестирање детектора дима помоћу аеросол спреја; уређаји за тестирање детектора топлоте помоћу аеросол спреја; уређаји за тестирање детектора угљен монооксида помоћу аеросол спреја; уређаји за тестирање полупроводника; уређаји за управљање расветом; уређаји за читање кредитних картица; уређаји за читање магнетно кодираних картица; уређаји за чишћење магнетних глава; уређаји за чишћење магнетних трака; уређаји и кациге за виртуелну стварност направљени за играње видео игрица; уређаји који служе као помагала у настави; уређаји против ометања [за струју]; уринометри; УСБ прикључци; услужни рачунарски програми; утични конектори; фазни модификатори; факсимил машине; факс модем картице за рачунаре; филмови за фотоапарате, експонирани; филмови, осветљени; филмови са сепарацијом боја; филтери за антене; филтери за екране; филтери за екране прилагођени употреби са компјутерским екранима; филтери за екране прилагођени употреби са таблет рачунарима; филтери за екране прилагођен и употреби са телевизорима; филтери за екране рачунара и телевизора; филтери за оптичке уређаје; филтери за респираторне маске; филтер и за телевизор; филтер и за телевизорске екране; филтери за уклањање радио сметњи; филтери за ултравиолетне зраке, за фотографију; филтери за употребу у фотографији; филтери против одсјаја за екране рачунара; филтери против одсјаја за телевизор; филтери рачунарског екрана; филтери сочива за фотоапарате; филтери у боји за екране од течних кристала [LCD]; филтер и у боји за телевизијске и кинематографске камере; флексибилни монитори са равним екраном за рачунаре; флопи диско в и; флуоресцентни екрани; фонографи са уграђеним плејером за компактне дискове; фонтови слова за штампање који се могу преузети; фонтови слова снимљени на магнетном медију; фотоапарати за брзу израду фотографија; фотоапарати за једнократну употребу; фотоапарати за саморазвијајуће филмове; фотоапарати на мех; фотоапарати са линијским сензором за слике; фотоапарати са филмом; фотоапарат од 35 mm; фотографска камера; фотографска опрема; фотографске мембране; фотографски апарати и инструменти; фотографски екрани; фотографски и кинематографски апарати и инструменти; фотографски, кинематографски и оптички апарати и инструменти; фотографски негативи; фотографски објективи; фотодиоде; фотоелектричне ћелије; фотокопир апарати [фотографски, електростатички, термички]; фотометри; фото-мултипликатори;

фотонапонске инсталације за производњу струје [фотонапонске електране]; фотонапонске ћелије; фотонапонске ћелије и модули; фотонапонски апарати за претварање соларног зрачења у електричну енергију; фотонапонски апарати и инсталације за производњу струје из соларне енергије; фотонапонски инвертери; фотонапонски модули; фото-отпорници; фото-пројектори; фото-сензори; фототелеграфски апарат; фото-цеви; фото-штампачи; футроле за двогледе; футроле за дечије наочаре; футроле за дигиталне медијске читаче; футроле за електронске планере; футроле за електронске уређаје; футроле за камкордере; футроле за лаптоп рачунаре; футроле за мобилне телефоне од коже или од имитације коже; футроле за наочаре; футроле за паметне телефоне; футроле за сунчане наочаре; футроле за сунчане наочаре и за заштитне наочаре; футроле за таблет рачунаре; футроле за телефоне; футроле за уређаје за сателитско навођење; футроле за уређаје за складиштење музике; футроле за уређаје за складиштење података; футроле за ципне дигитроне; футроле и навлаке за MP3 уређаје; футроле и навлаке за електронске уређаје; футроле и навлаке за лаптоп; футроле и навлаке за фотоапарате; футроле намењене за DVD плејере; футроле намењене за MP3 плејере; футроле намењене за нетбук рачунаре; футроле намењене за преносне рачунаре; футроле намењене за читаче компакт дискова; футроле на преклоп за паметне телефоне; футроле прилагођене за мобилне телефоне; хардвер за виртуелну приватну мрежу [VPN]; хардвер за мрежу за чување података [NAS]; хардвер за мрежу широког подручја [WAN]; хардвер за рачунарске мреже; хардвер за телекомуникације; хелиографи; хелиографски апарат; хигрометри; хидромерачи киселости; хидрометри; хидрофони; хипербаричне коморе са кисеоником, нису за медицинску употребу; хладњаци за централне процесорске јединице (CPU); холограми; хоризонталне ротације за аутомобиле [светлосна сигнализација]; хор не за звучнике; хроматографске колоне за лабораторијску употребу; хроматографски апарати за лабораторијску употребу; хронографи [апарати за бележење времена]; хронографи као специјализовани уређаји за снимање времена; хуманоидни роботи са вештачком интелигенцијом; цвикери; цеви за појачавање слике; цеви за тестирање; цеви са електричним пражњењем, које нису за осветљавање; цело стати; централна процесорска јединица [CPU]; циклотрони; ципеле за заштиту од зрачења; ципеле за заштиту од незгода; ципеле за заштиту од несрећа, радијације и пожара; ципеле за заштиту од пожара; циркулатори у смислу електронских компоненти; црне кутије [за снимање података]; цртани филмови; чамци за спасавање; чарапе за заштиту од незгода, радијације и ватре;

чаше [лабораторијско посуђе]; чворишта за рачунарске мреже; чворишта, прекидачи и рутери за рачунарске мреже; чврсти дискови за рачунаре; чепови за уши за рониоце; чепови против прашине за утичнице мобилних телефона; чизме за заштиту од зрачења; чизме за заштиту од незгода; чизме за заштиту од незгода, радијације и ватре; чизме за заштиту од пожара; чип индуктори; чипови [интегрисана кола]; читачи USB картица; читачи аудио-касета и компакт-дискова; читачи бар-кодова; читачи видео дискова; читачи видео касета; читачи видео компакт дискова; читачи електронских књига; читачи за идентификацију путем радио фреквенције [RFID]; читачи картица; читачи картица са чипом; читачи меморијских картица; читачи меморијских флеш картица; читачи микро титар плоча; читачи микрофилма; читачи [опрема за обраду података]; читачи оптичких дискова; читачи паметних картица; цепне ваге; цепни електронски преводиоци; цепни калкулатори; цепни рачунари за белешке; џубокс за рачунаре; шарке на рамовима за наочаре; шестар за узимање спољашњих и унутрашњих мера; широкопојасни радио пријемници; шлемови за јахање; шпијунке за врата [увеличавајуће стакло]; штампана кола; штампане плоче; штампане плоче за рачунаре; штампане плоче са уграђеним интегралним колима; штампачи бар кодова; штампачи за рачунаре; штампачи са лепезом; штампачи у боји; штампачи улазница; штапићи за мерење нивоа уља У возилу; штапови за геодетска мерења; штапови за мерење; штапови за сликање селфија за употребу са дигиталним фотоапаратима; штапови за сликање селфија за употребу са паметним телефонима; штапови за сликање селфија као додатна опрема за паметне телефоне; штапаљке за нос за пливаче; штапаљке за нос за рониоце; штитници од азбеста за ватрогасце; штитници главе за спорт; штитници за главу за бокс; штитници за главу за борилачке вештине; штитници за главу за карате; штитници за зубе; штитници за колена за раднике; штитници за лице за заштитне шлемове; штитници за лице за заштиту од незгода, радијације и ватре; штитници за лице, осим за медицинску употребу; штитници од искри; штитови за лице за раднике.

35 циљни маркетинг; форензичко рачуноводство; финансијска ревизија; филмско оглашавање; фактурисање; учествовање у онлајн аукцијама за потребе других; услуге фотокопирања: услуге усклађивања одговарајуће особе за одређени посао; услуге уређења излога малопродајних продавница; услуге уређења и аранжирања излога; услуге управљања пословним процесом; услуге управљања пословним пројектима за грађевинске пројекте; услуге управљања ланцем снабдевања; услуге упоређивања приликом куповине; услуге упоредне

процене за потребе управљања пословањем; услуге уметничких галерија у пословне сврхе; услуге уметничких галерија у пословне или маркетиншке сврхе; услуге уметничких галерија у маркетиншке сврхе; услуге тржишног истраживања које се односе на навике у коришћењу интернета; услуге тржишног истраживања које се односе на лојалност потрошача; услуге транскрипције у области медицине [канцеларијски послови]; услуге тражења квалификованих кадрова [услуге "headhunting"-а]; услуге телефонског оператера; услуге телефонског одговарања за одсутне претплатнике; услуге телефонског именика; услуге телефонских централа; административна обрада гарантних захтева; административна обрада захтева за куповину поднетих путем телефона или компјутера; административна обрада компјутеризованих захтева за куповину; административна обрада наруџбеница за куповину; административна обрада одштетног захтева; административна обрада поруџбина за куповину у оквиру услуга које пружају фирме за наручивање путем поште; административна помоћ при одговарању на позиве за подношење понуда; административне услуге; административне услуге везане за царинење; административне услуге за пресељење пословања предузећа; административне услуге које се односе на давање упута пацијентима; административне услуге које се односе на обраду гарантних захтева; административне услуге које се односе на обрађивање одштетног захтева; административне услуге које се односе на осигурање; административне услуге које се односе на осигурање дома, осигурање од несреће и пожара; административне услуге које се односе на план расподеле деоница запосленима; административне услуге које се односе на стоматолошко здравствено осигурање; административне услуге које се односе на управљање правном документацијом; административне услуге које се односе на упућивање агенција осигурања; административне услуге које се односе на упућивање клијената на извођаче грађевинских радова; административне услуге које се односе на упућивање пацијената на болничко лечење; административне услуге у вези са премештајем особља; административне услуге у вези са регистровањем кредитних картица; административне услуге у вези са упућивањем клијената адвокатима; административне услуге у вези са упућивањем на лечење; административно обрађивање налога; административно рачуноводство; административно управљање болницама; административно управљање здравственим клиникама; администрација и управљање субвенцијама за истраживање; администрација програма стимулативних награда за промоцију робе и услуга других; администрација

продаје и планови промотивних подстицаја; администрирање штедних рачуна; адресирање коверти; ажурирање и одржавање информација у регистрима; ажурирање и одржавање податка у рачунарским базама података; ажурирање огласних материјала; анализа података добијених истраживањем тржишта; анализа пословног профита; анализа пословног управљања и саветовање из области пословања; анализа статистичких података добијених истраживањем тржишта; анализе података и статистика добијених из маркетиншког истраживања; анализе цена и трошкова; анализирање и истраживање тржишта; анализирање одзива на оглашавање и истраживање тржишта; анализирање одзива на рекламирање; анализирање повратне информације на маркетиншке активности и истраживања тржишта; анализирање података и статистике добијених истраживањем тржишта; анализирање пословних података; анализирање пословног управљања; анализирање тржишних истраживања; анализирање тржишта; анализирање тржишта житарица; анализирање трошкова; анализирање трошкова животног циклуса производа; анализирање трошкова и користи; анализирање трошкова у вези са одлагањем, уклањањем, руковањем и рециклирањем отпада; ангажовање спољних фирми за административно управљање компанијама; анкетирање, анализирање и истраживање тржишта; анкетирање за потребе истраживања тржишта; аранжирање стаклених површина у рекламне сврхе; аукцијска продаја имовине; аутоматска обрада података; вођење аукција; вођење досијеа и картотека о здравственом стању појединца; вођење досијеа и картотека о историји болести појединца; вођење истраживања тржишта; вођење истраживачких интернет анкета о пословном управљању; вођење маркетиншких истраживања и анализа тржишта; вођење маркетиншких студија; вођење медицинске документације и историје болести пацијента; вођење пословних евиденција; вођење пословног и тржишног истраживања и анкетирања; вођење програма давања подстицаја запосленима; вођење регистра узгоја животиња; вођење студија комерцијалне изводљивости; вођење студија пословне изводљивости; вођење трговачких сајмова; вођење, уређивање и организовање трговачких приредби и сајмова у комерцијалне и рекламне сврхе; давање смерница за рекламирање на интернету које се може претражити; дактилографске услуге; дељење материјала за оглашавање путем електронске поште; дељење реклама за друге преко интернета; дељење реклама за друге путем мреже за електронску комуникацију; дељење реклама преко интернет мрежа за комуникацију; дељење реклама преко интернета; дељење рекламних материјала и

материјала за оглашавање [флајера, брошура, летака и узорака]; дељење рекламних огласа; дељење рекламног и промотивног материјала; дељење рекламног, маркетиншког и материјала за оглашавање; дељење рекламног материјала [летака, брошура и штампаног материјала]; дељење флајера, брошура, штампаног материјала и узорака у рекламне сврхе; директан маркетинг; директно оглашавање; дистрибуција и дељење материјала за оглашавање [летака, проспеката, штампаних материјала и узорака]; дистрибуција и дељење рекламног материјала; дистрибуција летака у рекламне сврхе; дистрибуција производа у рекламне сврхе; дистрибуција проспеката; дистрибуција проспеката директно или путем поште; дистрибуција проспеката и узорака; дистрибуција проспеката и узорака за рекламне потребе; дистрибуција проспеката у рекламне сврхе; дистрибуција реклама и комерцијалних објава; дистрибуција рекламних летака; дистрибуција рекламног материјала; дистрибуција рекламног материјала за друге; дистрибуција рекламног садржаја путем интернета; дистрибуција репрезентативних узорака, директно или путем поште; дистрибуција узорака; дистрибуција узорака за рекламне потребе; добротворне услуге, наиме организовање и спровођење волонтерских програма и пројеката којима се решавају проблеми заједница; договарање претплате за услуге телекомуникација за трећа лица; економска предвиђања и анализе; економске прогнозе; електронска издања штампаног материјала у рекламне сврхе; електронско обрађивање података; задружно рекламирање и маркетинг; задружно рекламирање и маркетинг за услуге чишћења стамбеног и пословног простора; запошљавање кабинског особља, техничке подршке на земљи и не-техничке подршке на земљи; запошљавање извршног кадра; запошљавање канцеларијског особља; запошљавање особља на привременим пословима; извођење пословне студије изводљивости; издавање машина за фотокопирање; издавање рачуна за медицинске услуге; издавање рекламног материјала онлајн; издавање штампаног материјала који се односи на услуге оглашавања у електронском облику; издавање штампаног материјала који се односи на услуге оглашавања; изнајмљивање аутомата за продају; изнајмљивање билборда [паноа за рекламирање]; изнајмљивање времена за рекламирање у средствима комуникације; изнајмљивање дигиталних билборда [рекламних паноа]; изнајмљивање знакова за рекламне потребе; изнајмљивање канцеларијске опреме; изнајмљивање канцеларијске опреме у заједничким радним просторима; изнајмљивање канцеларијских машина; изнајмљивање канцеларијских машина и опреме; изнајмљивање машина за копирање; изнајмљивање

огласних материјала; изнајмљивање огласног простора; изнајмљивање огласног простора и рекламног материјала; изнајмљивање огласног простора на интернет страницама; изнајмљивање огласног простора на интернету; изнајмљивање огласног простора преко интернета; изнајмљивање писаћих машина; изнајмљивање писаћих машина и фотокопира; изнајмљивање продајних штандова; изнајмљивање промотивних и рекламних материјала; изнајмљивање промотивних и рекламних материјала за презентације; изнајмљивање простора за оглашавање на интернету путем оглашавања упражњених места; изнајмљивање рекламних материјала; изнајмљивање термина за оглашавање у биоскопима; израда извештаја и истраживања везаних за тржиште; израда извода са рачуна; израда материјала за оглашавање; израда радио реклама; израђивање и ажурирање рекламног материјала; израђивање профила потрошача за комерцијалне или маркетиншке сврхе; индексирање интернет сајтова за комерцијалне намене или намене оглашавања; индексирање интернет страница у комерцијалне сврхе; индексирање интернет страница у рекламне сврхе; интернет маркетинг; информативне, саветодавне и консултантске услуге које се односе на пословно управљање и пословну администрацију која се пружа електронским путем или преко интернета; информативне услуге у вези са запошљавањем и приликама у каријери; информативне услуге у вези са пословним питањима; информативне услуге у вези са рекламирањем; испитивање брендова; испитивање јавног мњења; испуњавање документације [канцеларијски послови]; истраживања и анализе у области манипулације тржиштем; истраживања и анкете у вези са пословним делатностима; истраживања тржишта; истраживања тржишта која укључују истраживање јавног мњења; истраживање и анализа маркетиншких активности; истраживање тржишта; истраживање тржишта за рекламне потребе; истраживање тржишта из области козметике, парфимерије и производа за улепшавање; истраживање тржишта помоћу рачунарске базе података; истраживање тржишта у вези са навикама приликом претраживања интернета и лојалности потрошача; истраживање тржишта у рекламне сврхе; истраживање у вези са рекламирањем; истраживања у вези са потрошачким навикама; канцеларијски послови; књиговодствене услуге које се односе на потраживања; књиговодство за управљање трошковима; комерцијална администрација за лиценце роба и услуга трећих лица; комерцијалне информационе услуге доступне путем интернета; комерцијално управљање; компјутеризована контрола инвентара; компјутеризована обрада текста; компјутери зова на припрема инвентара;

компјутеризовани регистри; компјутеризовано канцеларијско управљање; компјутеризовано рачуноводство; компјутеризовано управљање пописом; компјутеризовано управљање пословним подацима; компјутеризовано управљање централним и пословним датотекама; компјутеризовано централно управљање подацима; компјутерски помогнуте услуге пружања пословних информација и пословног истраживања; компјутерско управљање подацима; консултантске и информативне услуге које се односе на рачуноводство; консултантске и саветодавне услуге које се односе на пословно управљање; консултантске и саветодавне услуге које се односе на распоређивање особља; консултантске и саветодавне услуге које се односе на регрутовање особља; консултантске и саветодавне услуге које се односе на систематизацију особља, запошљавање и управљање; консултантске и саветодавне услуге које се односе на управљање особљем; консултантске и саветодавне услуге на пољу пословне стратегије; консултантске услуге за спољну трговину; консултантске услуге из области интернет маркетинга; консултантске услуге из области партнерског маркетинга; консултантске услуге које се односе на вођење и управљање хотелима; консултантске услуге које се односе на обрачунавање пореза; консултантске услуге које се односе на оглашавање; консултантске услуге које се односе на рекламирање, оглашавање и маркетинг; консултантске услуге које се односе на управљање пословним процесом; консултантске услуге које се односе на управљање телефонским центрима; консултантске услуге у вези са запошљавањем; консултантске услуге у вези са истраживањем тржишта; консултантске услуге у вези са односима са јавношћу; консултантске услуге у вези са пословним управљањем које се пружају преко интернета; консултантске услуге у вези са пословним управљањем на пољу услуга транспорта и доставе; консултантске услуге у вези са рекламирањем у штампи; консултантске услуге у вези са сегментацијом тржишта; консултантске услуге које се тичу пословног напредовања; консултације везане за вођење послова који се односе на стратегију, рекламирање, производњу, особље и малопродају; консултације које се односе на оптимизацију софтвера за преглед интернета за промотивне продаје; консултације о стратегији комуникације у односима са јавношћу; консултације о стратегији комуникације у рекламирању; консултације у вези са избором особља; консултације у вези са људским ресурсима; консултације у вези са пословним маркетингом; консултације у вези са пословним организовањем; консултације у вези са пословним преузимањима; консултације у вези са пословним спајањима;

консултације у вези са пословном организацијом и управљањем на пољу управљања запосленима; консултације у вези са пословном стратегијом; консултације у вези са спајањима и преузимањима; консултације у вези са тражењем спонзора; консултације у вези са управљањем пословним ризиком; консултације у пословном управљању; консултовање у вези са запошљавањем особља; консултовање у вези са индустријским управљањем; консултовање у вези са пословним активностима и управљањем; консултовање у корпоративном управљању; контрола инвентара; копирање докумената; кориговање текстова намењених маркетиншким сврхама; лицитирање возила; манекенске услуге у циљу рекламирања или продајних промоција; маркетинг; маркетинг базе података; маркетинг, истраживања тржишта и анализе тржишта; маркетинг, истраживање тржишта и анализирање тржишта; маркетинг који се темељи на препорукама; маркетинг у оквиру издавања софтвера; маркетиншка истраживања; маркетиншка помоћ; маркетиншке и промотивне услуге; маркетиншке услуге везане за одећу; маркетиншке услуге које се односе на козметичке производе; маркетиншке услуге које се односе на накит; маркетиншке услуге које се односе на фармацеутске производе; маркетиншке услуге у вези са путовањима; маркетиншке услуге у вези са ресторанима; маркетиншке услуге у вези са стоматологијом; маркетиншко истраживање и студије; маркетиншко саветовање из области блокчејн технологије и криптовалута; маркетиншке услуге усмерене ка унапређењу свести јавности о нефротском синдрому и фокалној сегменталној гломерусклерози; маркетиншке услуге усмерене ка унапређењу свести јавности о погодностима локалне куповине; маркетиншке и промотивне активности које се односе на пословну администрацију и управљање; набавка уговора за куповину и продају робе и услуга; надзор пословног управљања; непосредно оглашавање; непосредно оглашавање поштом у циљу привлачења нових купаца и одржавања постојеће базе купаца; непосредно оглашавање путем поште; обавештења о пословима; обављање телефонских разговора за друге; објављивање рекламног материјала; обезбеђивање и изнајмљивање огласног простора и материјала за оглашавање; обезбеђивање и изнајмљивање огласног простора на интернету; обезбеђивање огласног простора; обезбеђивање огласног простора у периодичним часописима, новинама и магацинима; обезбеђивање онлајн тржишта за купце и продавце роба и услуга; обезбеђивање простора на интернет страницама за рекламирање роба и услуга; обезбеђивање статистичких података у пословне и комерцијалне сврхе; обезбеђивање транспортне

документације за друге [административни послови]; објављивање и ажурирање рекламних текстова; објављивање комерцијалног именика са информацијама на интернету; објављивање рекламних текстова; објављивање рекламног материјала и текстова; обрада електронских поруџбина; обрада текста; обрађивање докумената о регистрацији гаранције за друге; обрађивање података; обрађивање телефонских питања у вези са рекламираном робом и услугама; обрачун пореза; обрачун телефонских трошкова; оглашавање; оглашавање и промотивна продаја у вези са робом и услугама; оглашавање и промотивна продаја у вези са робом и услугама доступним на интернету; оглашавање и промотивна продаја услуга; оглашавање на отвореном; оглашавање плаћањем по клику [pay per click оглашавање]; оглашавање према категоријама; оглашавање путем банера; оглашавање услуга како би се подигла свест јавности о питањима и иницијативама везаним за животну средину; оглашавање фармацеутских производа и ин ви во снимљених производа; одржавање регистра информација; одржавање регистра професионалних проценитеља; одржавање регистра раса паса; одржавање регистра сертифицираних аеронаутичких техничара; одржавање регистра сертифицираних професионалних медицинских техничара; одржавање регистра спортских сувенира и уметничких дела; онлајн маркетиншке услуге повезивања оглашивача са интернет страницама; онлајн маркетинг; онлајн расподела маркетиншког материјала; онлајн рекламирање на рачунарској мрежи; онлајн услуге велепродаје производа са снимљеним садржајем; онлајн услуге велепродаје ручног алата за грађевинарство; оптимизација интернет странице; оптимизација претраживача за промоцију продаје; оптимизација програма за преглед интернета; оптимизација саобраћаја са Интернет странице; организација рекламних догађаја; организовање аукција; организовање догађаја, изложби, сајмова и приредби за комерцијалне, промотивне и рекламне потребе; организовање и вођење аукција; организовање и вођење буљака; организовање и вођење пословних изложби и сајмова; организовање и вођење пословних трансакција за друге; организовање и вођење презентације производа; организовање и вођење промотивних и маркетиншких догађаја; организовање и вођење рекламних догађаја; организовање и вођење сајамских изложби; организовање и вођење сајмова запошљавања; организовање и вођење сајмова и изложби за пословне и рекламне потребе; организовање и вођење сајамских представљања; организовање извлачења награде за маркетиншке услуге; организовање изложби за привредне или рекламне потребе; организовање изложби и догађаја

за комерцијалне или рекламне потребе; организовање изложби и трговачких сајмова за комерцијалне и рекламне потребе; организовање изложби цвећа и биљака за пословне потребе или потребе оглашавања; организовање интернет аукција; организовање и одржавање комерцијалних изложби; организовање и одржавање сајмова и манифестација за пословне и маркетиншке потребе; организовање и реализација догађаја за друге намењених продаји стоке као и регистрованих и комерцијалних грла говеда; организовање и реализација догађаја намењених продаји говеда; организовање и реализација догађаја намењених продаји стоке; организовање и спровођење аукција и обрнутих аукција путем мобилних телефона; организовање и спровођење аукција и обрнутих аукција путем рачун ара и телекомуникационих мрежа; организовање и спровођење аукција на интернету; организовање и спровођење аукција на телевизији; организовање и спровођење аукција некретнина; организовање и спровођење маркетиншких догађаја; организовање и спровођење промотивних догађаја; организовање и спровођење телефонских аукција; организовање и спровођење телефонских и телевизијских аукција; организовање и спровођење трговачких сајмова; организовање и спровођење трговачких сајмова у комерцијалне и рекламне сврхе; организовање и спровођење уметничких изложби у комерцијалне и рекламне сврхе; организовање и управљање програмима лојалности купаца; организовање модних приредби у комерцијалне сврхе; организовање модних ревија у промотивне сврхе; организовање пословних трансакција, за друге, преко интернет продавница; организовање претплате за публикације других; организовање претплате на електронске новине за друге; организовање претплате на електронске стрипове за друге; организовање претплате на интернет публикације за друге; организовање претплате на интернет услуге за друге; организовање претплате на информативне медије за друге; организовање претплате на информационе пакете за друге; организовање претплате на књиге за друге; организовање претплате на књиге, рецензије, новине или стрипове за друге; организовање претплате на медијске пакете за друге; организовање претплате на рецензије за друге; организовање претплате на телевизијске канале за друге; организовање претплате на телематику, телефонске или компјутерске услуге за друге; организовање претплате на телефонске услуге за друге; организовање претплате на штампана издања за друге; организовање привременог ангажовања особља за потребе рада канцеларије; организовање програма лојалности потрошача у комерцијалне, промотивне и рекламне сврхе; организовање

рекламирања у биоскопима; организовање рекламних уговора за друге; организовање сајмова; организовање трговачких сајмова; организовање трговачких сајмова из области аутомобилизма; организовање трговачких сајмова у комерцијалне сврхе; организовање трговачких сајмова у рекламне сврхе; организовање уметничких изложби у комерцијалне и рекламне сврхе; организовање, управљање и надзор програма лојалности и подстицајних програма; организовање, управљање и надзор програма лојалности купаца; организовање, управљање и надзор продаје и промотивних подстицајних програма; организовање шема за награду лојалности потрошача; организовање шеми за лојалност и награђивање; организовање и вођење трговачких сајмова, догађаја и изложби у комерцијалне и рекламне сврхе; оријентација бренда; читавање мерача комуналних услуга за потребе наплаћивања; читавање потрошње воде за потребе наплаћивања; читавање потрошње гаса за потребе наплаћивања; читавање потрошње електричне енергије за потребе наплаћивања; партнерски маркетинг; перфорирање картица [канцеларијски послови]; писање маркетиншких текстова; писање радних биографија за друге; писање рекламних текстова; писање текстова за промотивне и рекламне сврхе; писање текстова за рекламне намене; планирање и спровођење трговачких сајмова, изложби и презентација у економске и рекламне сврхе; планирање маркетиншких стратегија; планирање наслеђивања пословне делатности; планирање пословних састанака; планирање пословног управљања; позиционирање бренда; покривање тржишта, услуге истраживања и анализе; помоћ из области пословног управљања; помоћ и савети у вези са пословном организацијом и управљањем; помоћ и саветовање који се односе на пословно управљање и организацију; помоћ и услуге саветовања на пољу пословног управљања компанијама у енергетском сектору; помоћ у виду пословног управљања у области франшиза; помоћ у индустријском управљању; помоћ у корпоративном управљању; помоћ у оквиру пословног руковођења за индустријске и пословне компаније; помоћ у пословном администрирању; помоћ у пословном или индустријском управљању; помоћ у пословном управљању; помоћ у управљању запосленима; помоћ у управљању пословањем ресторана; помоћ у управљању пословањем у вези оснивања и управљања ресторанима; помоћ у управљању пословним активностима или комерцијалним функцијама у индустријском или комерцијалном предузећу; пописи поштанских адреса; попис робе; попуњавање докумената или магнетних трака [канцеларијски послови]; пореска ревизија; пословна администрација за друге; пословна администрација и

услуге пословног саветовања; пословна администрација на пољу услуга превоза и доставе; пословна испитивања; пословна истраживања; пословна помоћ; пословна помоћ, управљање и информисање; пословне и маркетиншке студије; пословне процене; пословне услуге, тачније, повезивање потенцијалних приватних инвеститора са предузетницима којима су неопходна Финансијска средства; пословни маркетинг; пословни развој; пословни савети и информације; пословни савети и консултантске услуге у вези са франшизама; пословни савети и саветовање; пословни савети у вези са франшизингом ресторана; пословни упити и истраживања; пословно и маркетиншко истраживање; пословно истраживање и анкетање; пословно планирање; пословно процењивање; пословно саветовање; пословно саветовање из области блокчејн технологије и криптовалута; пословно саветовање и услуге информисања; пословно саветовање и услуге пословног информисања које се пружају предузећима; пословно саветовање и услуге управљања у вези са маркетиншким активностима и лансирањем нових производа; пословно саветовање који се односи на оглашавање; пословно саветовање у вези са обрадом података; пословно саветовање, управљање, планирање и надзор; пословно умрежавање; пословно управљање; пословно управљање авио компанијама; пословно управљање аеродромима; пословно управљање за независне пружаоце услуга; пословно управљање за спортисте; пословно управљање за сценске уметнике; пословно управљање за професионалне спортисте; пословно управљање за уметнике; пословно управљање за филмске студије; пословно управљање и администрација; пословно управљање и организационо саветовање; пословно управљање малопродајним аутлет центрима; пословно управљање компанијама; пословно управљање на пољу услуга транспорта и доставе; пословно управљање осигуравајућим кућама и брокерима од стране спољних сарадника; пословно управљање позориштима; пословно управљање пословним центрима; пословно управљање програмима за надокнаду штете према пацијентима; пословно управљање програмима и услугама за надокнаду трошкова лекова и услуга; пословно управљање програмима и услугама за надокнаду штете из области фармације; пословно управљање програмима рефундирања за друге; пословно управљање ресорт хотелима; пословно управљање ресторанима; пословно управљање у вези са становима; пословно управљање хотелима; пословно фактурисање; постављање реклама за друге; праћење извештаја о потрошачким кредитима и пружање упозорења које се односе на промене у вези са

пословањем; праћење и надзор флукуација потрошње енергената за друге за потребе ревизије рачуна; праћење и надзор флукуација у ценама горива за друге за потребе ревизије рачуна; праћење обима продаје за друге; преглед трошкова здравствене неге; преговарање везано за уговоре о куповини и продаји робе; преговарање везано за уговоре о оглашавању; преговарање и закључивање комерцијалних трансакција за трећа лица преко телекомуникацијских система; преговарање и закључивање пословних трансакција за трећа лица; преговарање о пословним уговорима за друге; представљање производа у рекламне сврхе; представљање производа у излогу помоћу живих модела; преговарање о уговорима са обезвницима здравствене заштите; представљање финансијских производа из области комуникационих медија, за услуге малопродаје; презентација предузећа и њихових производа и услуга на интернету; презентација предузећа на интернету и другим медијима; презентација производа путем средстава комуникације, у сврху продаје на мало; презентација робе; премештај запосленог; преобликовање пословних процеса; преписивање кореспонденције [канцеларијске услуге]; преписивање порука; препис снимљених комуникација; претраживање података у рачунарским датотекама за друге; прибављање уговора за друге; прибављање уговора за друге у вези са продајом робе; прибављање уговора за куповину и продају робе; привремено пословно управљање; приказивање огласа за друге; приказивање производа јавности; прикупљање података у базу података у рачунару; прикупљање и анализа података и информација које се односе на пословно управљање; прикупљање и анализа пословних података из области блокчејн технологије и криптовалута; прикупљање информација о компанији; прикупљање информација у компјутеризоване регистре; прикупљање информација у компјутерске базе података; прикупљање и пружање пословних информација; прикупљање и систематизација информација у бази података у рачунару; прикупљање и систематизација информација у банкама података; прикупљање и систематизација писаних комуникација и података; прикупљање и систематизација података коришћених у електронском преносу; прикупљање математичких или статистичких података; прикупљање математичких података; прикупљање медицинских извештаја; прикупљање научних информација; прикупљање научних информација у компјутерску базу података; прикупљање орнитолошких података; прикупљање орнитолошких података у компјутерску базу података; прикупљање података које се односе на информатичке системе; прикупљање података које се односе на



информационе технологије; прикупљање података које се односе на птице; прикупљање података које се односе на услове животне средине; прикупљање података које се односе на услове животне средине у компјутерску базу података; прикупљање података о животној средини; прикупљање података о животној средини у компјутерску базу података; прикупљање података о истраживању тржишта; прикупљање података о пословању; прикупљање података о пословању у компјутерску базу података; прикупљање података о токсикологији; прикупљање података о токсикологији у компјутерску базу података; прикупљање пословне статистике; прикупљање пословних информација; прикупљање правних информација у компјутерску базу података; прикупљање правних информација; прикупљање статистичких информација; прикупљање статистичких модела за потребе пружања информација о тржишној динамици; прикупљање статистичких података; прикупљање статистичких података за потребе одређивања реакције публике на телевизијске и радио програме; прикупљање статистичких података који се односе на коришћење здравственог система; примењивање програма награде лојалности која укључује трговачке купоне са налепницама; припрема биографија за друге; припрема извештаја анализе тржишта; припремање аудио-виртуелних презентација за рекламне потребе; припремање и постављање реклама за друге; припремање и постављање реклама на јавним местима за друге; припремање и прикупљање пословних и комерцијалних извештаја и информација; припремање и рекламирање за друге; припремање маркетиншких извештаја; припремање маркетиншког материјала; припремање платних листића; припремање пореских пријава; припремање пословних извештаја; припремање пословних статистика; припремање промотивног материјала намењеног за продају за друге; припремање рекламних и промотивних уговора за друга лица; припремање услужног оглашавања за друге; припремање финансијског извештаја и анализе за компаније; припрема платних листи; припрема пријаве за обрачунавање пореза на лични доходак; припрема рекламних кампања; продајно представљање за друге; производња и дистрибуција радио и телевизијских реклама; производња промотивних рекламних филмова; производња радио и телевизијских реклама; производња рекламних филмова; производња рекламног материјала; производња телевизијских реклама; промовисање и вођење сајмова; промовисање продаје модних артикала путем промотивних члана ка у магацинима; промовисање продаје путем програма лојалности потрошача; промовисање продаје роба и услуга за

друге додељивањем поена при куповини за употребу кредитне картице; промовисање роба и услуга за друге на интернету; промовисање роба и услуга за друге преко глобалне рачунарске мреже; промовисање робе и услуга других дељењем ваучера; промовисање робе и услуга других путем спонзорства међународних спортских догађаја; промоција продаје за друге; промоција продаје робе и услуга других путем штампаних материјала; промоција продаје робе и услуга других на промотивним догађајима; промоција продаје уз помоћ аудиовизуелних средстава; промоција рекламних услуга путем аудиовизуелних средстава; промоција роба и услуга других путем промотивних рекламних филмова; промоција роба и услуге других састављањем и пласирањем реклама у електронским часописима; промоција робе и услуга других путем програма картица за попуст; промоција робе и услуга кроз спонзорисање спорских догађаја; промоција спортских такмичења и догађаја; промоција финансијских услуга и услуга осигурања у име других лица; проналажење особља; проналажење послова и особља; професионалне пословне консултације; професионално пословно истраживање; професионално саветовање у вези са управљањем запосленима; процена утицаја оглашавања на публику; процењивање потреба у вези са запосленима; процењивање пословног ризика; пружање административне помоћи апотекама за потребе руковођења списком лекова; пружање и изнајмљивање промотивног материјала; пружање и изнајмљивање простора за оглашавање и простора за спољно оглашавање; пружање и изнајмљивање рекламног простора; пружање и изнајмљивање спољног рекламног простора; пружање информација из области глобално одрживих пословних решења; пружање информација из области маркетинга; пружање информација из пословног именика путем интернета; пружање информација и савета купцима у вези са одабиром производа и предмета који се купују; пружање информација и саветодавних услуга које се односе на електронску трговину; пружање информација које се односе на регрутовање радне снаге; пружање информација које се односе на услуге премештаја запосленог; пружање информација о запошљавању; пружање информација о запошљавању путем глобалне рачунарске мреже; пружање информација о истраживању тржишта; пружање информација о поређењу хотелских цена; пружање информација о пословној статистици; пружање информација о пословном маркетингу; пружање информација о пословном руковођењу; пружање информација о производима путем телекомуникационе мреже у рекламне и продајне сврхе; пружање информација о производима широке потрошње преко интернета;

пружање информација о регрутовању запослених путем глобалне рачунарске мреже; пружање информација о спољној трговини; пружање информација потрошачима о производу; пружање информација потрошачима у вези роба и услуга; пружање информација путем интернета везане за продају аутомобила; пружање информација у вези са запошљавањем особља; пружање информација у вези са комерцијалном продајом; пружање информација у вези са маркетингом; пружање информација у вези са маркетингом путем вебсајта; пружање информација у вези са организацијом времена; пружање информација у вези са пореским пријавама; пружање информације потрошачима о производима који се односе на храну и пиће; пружање клијентима информација које се односе на козметику; пружање клијентима информација које се односе на преносне рачунаре; пружање клијентима информација које се односе на софтвер; пружање комерцијалних информација; пружање комерцијалних информација везаних за предузећа; пружање комерцијалних информација и савета потрошачима; пружање комерцијалних информација путем глобалне рачунарске мреже; пружање комерцијалних и пословних контакт информација; пружање комерцијалних савета и информација потрошачима при избору роба и услуга; пружање корисничких оцена у комерцијалне или рекламне сврхе; пружање корисничких прегледа у комерцијалне или рекламне сврхе; пружање маркетиншких извештаја; пружање маркетиншких услуга из области друштвених медија; пружање маркетиншких услуга које се односе на парфимеријске производе; пружање огласног простора на глобалној рачунаској мрежи; пружање огласног простора у електронским медијима; пружање огласног простора у новинама; пружање оперативне пословне подршке предузећима; пружање података који се односе на истраживање тржишта; пружање подршке стартап компанијама у пословном управљању за друге области пословања; пружање помоћи другима у припреми и достављању пријаве за добијање пословне дозволе; пружање помоћи из области комерцијализације производа; пружање помоћи из области комерцијализације производа у оквиру уговора о франшизи; пружање помоћи пословног управљања и комерцијализације производа у оквиру уговора о франшизи; пружање помоћи пословног управљања у оквиру уговора о франшизи; пружање помоћи у области организације пословања; пружање помоћи у области пословне промоције; пружање помоћи у области пословног управљања; пружање помоћи у области руковођења пословањем и планирања; пружање помоћи у управљању индустријским и привредним предузећима; пружање пословних информација; пружање пословних

информација из области друштвених медија; пружање пословних информација из онлајн базе података; пружање пословних информација преко глобалне рачунарске мреже; пружање пословних информација путем интернета; пружање пословних информација путем Интернет странице; пружање пословних и трговачких контакт информација путем интернета; пружање пословних информација из области блокчејн технологије и виртуалних валута; пружање пословних информација из области блокчејн технологије и криптовалута; пружање пословних савета из области блокчејн технологије и криптовалута; пружање пословних савета и информација из области управљања имовином блокчејн технологије и криптовалута; пружање пословних трговачких савета и информација; пружање пословног савета у вези са стратешким маркетингом; пружање пословног управљања и подршке при раду у комерцијалним делатностима; пружање рекламног простора у новинама; пружање рекламног простора у часописима; пружање савета из области пословне ефикасности; пружање савета из области пословног управљања и маркетинга; пружање услуга о пословним информацијама путем глобалне рачунарске мреже; пружање услуга о пословном информисању преко интернета; пружање услуга управљања академским курсевима који се односе на академске институције; психолошко тестирање за избор запослених; психометријско тестирање за потребе одабира запослених; радно анализирање ради утврђивања групе вештина радника и других потреба радника; развијање промотивних кампања; развијање промотивних кампања за пословне делатности; развој и координисање волонтерским пројектима за добротворне организације; развој и спровођење маркетиншких стратегија за друге; развој концепта оглашавања; развој маркетиншких стратегија и концепата; развој пословне стратегије; развој процеса за анализу и спровођење стратешких планова и управљачких пројеката; ранговна листа упоређених цена смештаја; рачунарска обрада података; рачуноводствене услуге за потребе спајања и преузимања; рачуноводствене услуге које се односе на планирање опорезивања; рачуноводствени савети који се односе на опорезивање; рачуноводствени савети који се односе на пореске пријаве; рачуноводствени савети који се односе на састављање пријаве за порез; рачуноводство; рачуноводство, књиговодство и ревизија; рачуноводство код електронског преноса средстава; рачуноводство трошкова; рекламирање уметничких дела других пружањем онлајн портфолиа путем интернет странице; ревизија пословања; ревизија цена комуналних услуга за друге; регистравање писане комуникације и података; регрутовање

аеродромског особља; регрутовање високо квалификованог особља; регрутовање кабинског особља; регрутовање особља авио компанија; регрутовање помоћног канцеларијског особља; регрутовање техничког особља; рекламирање аутомобила за потребе продаје путем интернета; рекламирање биоскопа; рекламирање за друге на интернету; рекламирање на радију; рекламирање некретнина; рекламирање некретнина за пословне просторе; рекламирање некретнина за пословне просторе иза становање; рекламирање некретнина за становање; рекламирање преко плаката; рекламирање преко свих јавних средстава комуникације; рекламирање преко телевизије; рекламирање продаје за друге путем корисничких картица са погодностима; рекламирање слањем наруџбеница; рекламирање услуга осигурања у име трећих лица; рекламирање услуга превоза и доставе; рекламирање филмова; рекламирање финансијских услуга у име трећих лица; рекламне и комерцијалне информативне услуге; рекламне и промотивне услуге и информативне услуге које се на њих односе; саветодавне услуге у пословном управљању; саветодавне услуге у пословном управљању које се односе на франшизе; саветодавне услуге везане за развој корпоративног имиџа; сакупљање информација за потребе тржишног истраживања; сакупљање података за потребе тржишног истраживања; сакупљање, систематизација, састављање и анализа пословних података и информација које су ускладиштене у компјутерској бази података; састављања студија економске изводљивости; састављање именика за објављивање на интернету; састављање колумни за потребе медијског оглашавања; састављање листе за слање директне поште; састављање маркетиншких истраживања; састављање онлајн пословних именика; састављање пописа информација за комерцијалне и рекламне сврхе; састављање пословних именика; састављање пословних именика за потребе објављивања на интернету; састављање пословних статистика и комерцијалних информација; секретарске услуге; секретарске стенографске услуге; секретарске и административне услуге; састављање финансијских извештаја; састављање статистике за пословне или комерцијалне потребе; селекција особља коришћењем психолошког тестирања; систематизација и запошљавање особља; систематизација података у рачунарској бази података; систематизација особља; систематизација информација у компјутерским базама података; службе за запошљавање; смањивање трошкова: сортирање, руковање и примање поште [канцеларијски послови]; спајање, ради користи других, разних роба. осим за превоз, које

омогућавају купцима да боље виде и купе ту робу; спољне услуге [услуге "outsourcing"-а] у области пословне аналитике; спољне услуге [услуге "outsourcing"-а] у области пословних активности; спољне услуге [услуге "outsourcing"-а] у области управљања односа са јавношћу; спољне услуге [услуге "outsourcing"-а] у смислу организовања набавке робе за друге; спољне услуге [услуге "outsourcing"-а] у смислу организовања уговора о пружању услуга за друге; спровођење виртуалних трговачких сајмова на интернету; спровођење интерактивних виртуалних аукција; спровођење истраживања тржишта; спровођење истраживања тржишта и анализа тржишта; спровођење истраживања из области односа са јавношћу; спровођење истраживања на интернету; спровођење маркетиншког истраживања и студија; спровођење пословних истраживања; спровођење тржишних истраживања; спровођење тржишних студија и анализе тржишта; статистичко анализирање и извештавање; статистичко процењивање маркетиншких података; статистичко процењивање података добијених из истраживања тржишта; статистичко процењивање података добијених истраживањем тржишта; стенографија; стенографске услуге; стенографско преписивање; стратегија друштвених медија и маркетиншко саветовање; стратешке анализе пословања; стратешко пословно планирање; стручне процене и извештаји везани за пословне ствари; стручне услуге о пословној ефикасности; студије економске изводљивости; студије комерцијалне изводљивости; студије тржишног истраживања; тестирање личности за потребе запошљавања; тестирање личности за потребе одабира радне снаге; тестирање ради утврђивања вештина при запошљавању; тестирање ради утврђивања способности при запошљавању; тестирање ради утврђивања стручне способности; тражење и распоређивање извршног кадра; тражење и селекција извршног кадра; тражење спонзорства; транскрипција; тржишна истраживања и студије; тржишне анализе и студије; тржишне анкете, анализе и студије; тумачење података добијених истраживањем тржишта; тумачење података из истраживања тржишта; унајмљивање радника; унос и прикупљање информација у рачунарску базу података; уношење информација о компанији у компјутерску базу података; уношење информација у компјутер; упаривање искусних волонтера са непрофитним организацијама; упоређивање података у рачунарској бази података; управљање базама података; управљање брендом; управљање запосленима; управљање запосленима и саветовање у вези са запошљавањем; управљање инвентаром делова и компоненти за потребе произвођача и добављача; управљање инвентаром; управљање и

прикупљање компјутеризованих база података; управљање и саветовање у вези са пословним процесима; управљање комерцијалним пословима; управљање компјутеризованим досијеима; управљање компјутеризованом базом података; управљање корисничким услугама; управљање културним и образовним програмима размене; управљање људским ресурсима; управљање медицинским трошковима; управљање односима с купцима; управљање пензионим плановима за запослене; управљање плановима бенефиција за запослене; управљање плановима погодности за запослене који се односе на чланство у фитнес клубу; управљање плановима по жељи пружаоца услуга; управљање плановима социјалног осигурања за запослене; управљање плановима унапред плаћене здравствене заштите; управљање платним списком за друге; управљање подстицајним програмима за хотеле за друге; управљање пореском документацијом; управљање пословним активностима; управљање пословним извештајима; управљање пословним информацијама; управљање пословним пројектима; управљање пословним пројектима и администрација; управљање пословним ризиком; управљање пословном документацијом; управљање програмима везаним за лојалност потрошача; управљање програмима за подстицај продаје; управљање програмима за путнике који често лете авионом; управљање програмима лојалности који укључују попусте или подстицаје; управљање програмима лојалности потрошача; уређивање излога; услуга интерактивног чувања података за употребу при ризичном управљању и регулаторном усклађивању од стране осигураника и професионалаца на пољу медицине; услуга маркетинга догађаја; услуге агенција за ангажовање манекена; услуге агенција за запошљавање; услуге агенција за куповину; услуге агенција за манекене; услуге агенција за оглашавање на радио каналима; услуге агенција за пружање пословних информација; услуге агенција за регрутовање радне снаге; услуге агенција за таленте у вези са пословним управљањем за сценске уметнике; услуге агенција за увоз и извоз; услуге агенција која се баве резервисањем карата за позоришне садржаје у маркетиншке или продајне сврхе; услуге агенција које се баве резервисањем карата за позоришне садржаје; услуге агенције за запошљавање на одређено време; услуге агенције за регрутовање манекена; услуге агенције за увоз; услуге агенције за увоз и извоз у енергетском сектору; услуге агенције која се бави телевизијским оглашавањем; услуге агенције за увоз-извоз робе; услуге ангажовања, запошљавања, распоређивања, систематизације и умрежавања каријера; услуге аукције и обрнуте аукције; услуге ангажовања уметника извођача; услуге veleпродаје алкохолних

пића, осим пива; услуге veleпродаје алата за баштованство; услуге veleпродаје алата за чишћење; услуге аукцијске продаје преко интернета; услуге veleпродаје везане за игре; услуге veleпродаје везане за играчке; услуге veleпродаје везане за какао; услуге veleпродаје везане за канцеларијски материјал; услуге veleпродаје везане за кафу; услуге veleпродаје везане за кишобране; услуге veleпродаје везане за музичке инструменте; услуге veleпродаје везане за музичке садржаје који се могу преузимати са интернета; услуге veleпродаје везане за навигационе уређаје; услуге veleпродаје везане за накит; услуге veleпродаје везане за намештај; услуге veleпродаје везане за одевање; услуге veleпродаје везане за паметне сатове; услуге veleпродаје везане за оружје; услуге veleпродаје везане за паметне телефоне; услуге veleпродаје везане за папирне производе за једнократну употребу; услуге veleпродаје везане за преносиве компјутере; услуге veleпродаје везане за препарате за негу животиња; услуге veleпродаје везане за препарате за припрему алкохолних пића; услуге veleпродаје везане за препарате за припрему напитака; услуге veleпродаје везане за препарате за чишћење; услуге veleпродаје везане за софтвер; услуге veleпродаје везане за спортске производе; услуге veleпродаје везане за спортску опрему; услуге veleпродаје везане за средства за личну хигијену; услуге veleпродаје везане за уређаје за заштиту слуха; услуге veleпродаје везане за уређаје за сунчање; услуге veleпродаје везане за хардвер; услуге veleпродаје везане за хемикалије за пољопривреду; услуге veleпродаје везане за хемикалије за хортикултуру; услуге veleпродаје везане за хемикалије за шумарство; услуге veleпродаје везане за штампани материјал; услуге veleпродаје везане за чоколаду; услуге veleпродаје електронских издања који се могу преузети са интернета; услуге veleпродаје игара; услуге veleпродаје играчака; услуге veleпродаје инструмената за мерење времена; услуге veleпродаје компјутерског софтвера; услуге veleпродаје компјутерског хардвера; услуге veleпродаје опреме за информационе технологије; услуге veleпродаје паметних сатова; услуге veleпродаје паметних телефона; услуге veleпродаје у вези са опремом за информационе технологије; услуге veleпродаје у вези са паметним сатовима; услуге veleпродаје у вези са паметним телефонима; услуге veleпродаје у вези са папирним производима за једнократну употребу; услуге veleпродаје у вези са пивом; услуге veleпродаје у вези са уређајима за навигацију; услуге veleпродаје уређаје за навигацију; услуге veleпродаје фармацеутских, ветеринарских и хигијенских препарата и медицинског материјала; услуге графичке обраде материјала за рекламне сврхе; услуге заказивања састанака [канцеларијске

услуге]; услуге давања пословних савета; услуге давања пословних савета који се односе на оснивање и рад франшиза; услуге дигиталног оглашавања; услуге директног оглашавања поштом путем специјализованих компанија за слање писама и реклама; услуге електронске обраде података које се односе на информације о здравственом систему; услуге електронског управљања инвентаром; услуге збрињавања технолошког вишка; услуге издавања рачуна из области енергетике; услуге интернет промоције рачунарских мрежа и интернет страница; услуге интернет продаје звука звона који се могу преузети; услуге индексирања докумената; услуге јављања на телефон; услуге јављања на телефон и коришћења порука; услуге комерцијалног лобирања; услуге компјутеризоване продаје на мало преко интернета; услуге компјутеризованог вођења пословних евиденција; услуге компјутеризованог истраживања тржишта; услуге компјутеризованог наручивања поклона преко интернета; услуге компјутеризованог наручивања преко интернета; услуге компјутеризованог пословног информисања; услуге корпоративне комуникације; услуге малопродаје везане за морске плодове; услуге малопродаје везане за музичке садржаје који се могу преузимати са интернета; услуге малопродаје везане за накит; услуге малопродаје везане за намештај; услуге малопродаје везане за опрему за информационе технологије; услуге малопродаје везане за опрему за кување хране; услуге малопродаје везане за опрему за снабдевање водом; услуге малопродаје везане за паметне сатове; услуге малопродаје везане за паметне телефоне; услуге малопродаје у вези са пекарским производима; услуге малопродаје у вези са пивом; услуге малопродаје у вези са полним простиркама; услуге малопродаје у вези са покривалима за главу; услуге малопродаје уметничких дела од стране уметничких галерија; услуге малопродаје уметничких материјала; услуге малопродаје уређаја за грејање; услуге малопродаје уређаја за заштиту слуха; услуге малопродаје уређаја за навигацију; услуге малопродаје уређаја за тамњење коже; услуге малопродаје фармацеутских, ветеринарских и хигијенских препарата и медицинског материјала; услуге малопродаје хемијских производа који се користе у пољопривреди; услуге малопродаје хемијских производа који се користе у хортикултури; услуге малопродаје хемијских производа који се користе у шумарству; услуге набавке за трећа лица [куповина производа и услуга за друге пословне субјекте]; услуге налажења дадиља; услуге налажења посла; услуге наручивања преко интернета; услуге наручивања преко интернета и доставе из ресторана; услуге односа са јавношћу; услуге односа са медијима; услуге

оглашавања, промоције и маркетинга које се односе на возила; услуге оглашавања које пружају радио и телевизијске рекламне службе; услуге оглашавања и рекламних информација пружених преко интернета; услуге оглашавања за промоцију посредовања акција и осталих обвезница; услуге онлајн велепродаје аудиовизуелне опреме; услуге онлајн велепродаје алкохолних пића, осим пива; услуге онлајн велепродаје безалкохолних пића; услуге онлајн велепродаје ветеринарских инструмената; услуге онлајн велепродаје ветеринарских препарата; услуге онлајн велепродаје ветеринарских производа; услуге онлајн велепродаје ветеринарских уређаја; услуге онлајн велепродаје возила; услуге онлајн велепродаје горива; услуге онлајн велепродаје компјутерског хардвера; услуге онлајн велепродаје кондиторских производа; услуге онлајн велепродаје компјутерског софтвера; услуге онлајн велепродаје опреме из области информационих технологија; услуге онлајн велепродаје паметних сатова; услуге онлајн велепродаје паметних телефона; услуге онлајн малопродаје дигиталне музике која се преузима са интернета; услуге онлајн малопродаје игара; услуге онлајн малопродаје мелодије звона које се преузимају са интернета; услуге онлајн малопродаје компјутерског хардвера; услуге онлајн малопродаје претходно снимљене музике и филмова који се преузимају са интернета; услуге подсећања на уговорене састанке [канцеларијски послови]; услуге подуговарања, аутсорсинг [помоћ у пословању]; услуге пописивања поклона; услуге поређења цена; услуге помоћи, саветовања и консултација у вези са пословним управљањем; услуге помоћи, саветовања и консултација у вези са пословним планирањем; услуге помоћи, саветовања и консултација у вези са организовањем пословања; услуге помоћи, саветовања и консултација у вези са анализом пословања; услуге поређења цена у енергетском сектору; услуге пословне администрације за обраду продаје преко интернета; услуге пословне администрације из области здравствене неге; услуге пословне администрације из области транспорта; услуге пословне администрације које се односе на обрађивање података о продаји сачињених на глобалној рачунарској мрежи; услуге пословне истраге оцењивања, стручне процене, информације и истраживање; услуге пословне помоћи, управљања и администрације; услуге пословног информисања за предузећа; услуге пословног информисања и процене; услуге пословног информисања и упити; услуге пословног посредовања и саветовања; услуге пословног посредовања и саветовања у области продаје производа; услуге пословног посредовања које се односе на повезивање потенцијалних приватних улагача са предузетницима којима су потребна финансијска средства; услуге пословног

руковођења које пружају позоришне агенције; услуге пословног руковођења у вези са маркетиншким активностима и пласирањем нових производа; услуге пословног саветовања за предузећа; услуге пословног саветовања из области транспорта и испоруке; услуге пословног саветовања и информисање; услуге пословног саветовања које се односи на маркетинг; услуге пословног саветовања које се односи на рекламирање; услуге пословног саветовања које се односи на франшизе; услуге пословног саветовања у вези са планирањем и опоравком од катастрофа; услуге пословног саветовања у пољопривреди; услуге пословног управљања, администрације и информисања; услуге пословног управљања и консултација; услуге пословног управљања у вези са франшизама; услуге посредовања везане за оглашавање; услуге посредовања у вези са изнајмљивањем времена и простора за оглашавање; услуге посредовања у трговини; услуге прављења листе поклона; услуге праћења конкуренције; услуге праћења тржишта; услуге праћења штампе; услуге преписа конференцијских позива; услуге претплате на новине за друге; услуге пријављивања пореза; услуге продаје путем лицитације; услуге продаје козметике и шминке преко интернет продавница; услуге продаје козметике и шминке, гардеробе и акцесоара преко интернет продавница; услуге продаје гардеробе преко интернет продавница; услуге припремања пореза и консултантске услуге; услуге прикупљања података за тржишна истраживања; услуге рекламних агенција; услуге телемаркетинга; услуге телефонске добродошлице за трећа лица. 38 бежично емитовање; емитовање кабловске телевизије; емитовање радио програма [радиодифузија]; емитовање телевизијских програма; изнајмљивање времена приступа глобалним рачунарским мрежама; изнајмљивање модема; изнајмљивање паметних телефона; изнајмљивање телекомуникационе опреме; изнајмљивање телефона; изнајмљивање уређаја за слање порука; изнајмљивање факсимил апарата; комуникација преко мреже оптичких влакана; комуникација преко рачунарских терминала; комуникације мобилним телефонима; обезбеђење корисничког приступа глобалној рачунарској мрежи; обезбеђивање телекомуникационих веза са глобалном рачунарском мрежом; омогућавање приступа рачунарским базама података; пејдинг услуге, радиом, телефоном или другим видом електронског комуницирања; пренос видео садржаја на захтев; пренос дигиталних датотека; пренос електронске поште; пренос подкаст садржаја; пренос порука и слика посредством рачунара; пренос телеграма; пренос факсимилом; пренос честитки путем интернета; пружање информација у области телекомуникација; пружање

услуга онлајн форума; пружање услуга телекомуникационих канала за услуге телешопинга; радио комуникације; сателитски пренос; слање порука; стриминг [проток] података; телеграфске услуге; телекс услуге; телефонске комуникације; телефонске услуге; услуге видеоконференција; услуге говорне поште; услуге електронског билтена [телекомуникационе услуге]; услуге новинских агенција; услуге телеграмског комуницирања; услуге телекомуникационог усмеравања и повезивања; услуге телеконференција; форуми [причаонице] на друштвеним мрежама; омогућавање приступа електронској онлајн мрежи за проналажење информација; аеронаутичке телекомуникацијске услуге; аудио, видео и мултимедијско емитовање садржаја путем интернета и других комуникацијских мрежа; аудио емитовање; аудио емитовање путем интернета и других емитовање путем интернета и других комуникацијских мрежа; аутоматске услуге пружања података о телефонским позивима; аутоматски пренос дигиталних података путем телекомуникацијских канала; бежичне услуге приватних телефонских централа [PBX]; бежични електронски пренос гласовних сигнала; бежични електронски пренос гласовних сигнала, података, факсимила, слика и информација; бежични електронски пренос информација; бежични електронски пренос података; бежични електронски пренос слика; бежични електронски пренос факсова; бежични пренос података путем бежичних апликацијских протокола [WAP]; бежични пренос података путем дигиталне мобилне телефоније; бежични пренос података путем интернета; видео емитовање; видео емитовање и пренос кинематографских филмова и филмова путем интернета; видео емитовање путем интернета; видео пренос путем дигиталних мрежа; видео стриминг филмова независне филмске продукције; дигитални пренос података; дигитални пренос података путем интернета; дигитални пренос порука; дигитални пренос слика; дигитални трансфер података; дигитално аудио емитовање; достава дигиталне музике путем телекомуникација; електронска достава слика и фотографија путем глобалне рачунарске мреже; електронска испорука докумената; електронска испорука кредитне документације; електронска комуникација путем причаоница, линија за ћаскање интернет форума; електронска размена података смештених у базе података којима је могуће приступити путем телекомуникацијских мрежа; електронска размена порука путем линија за ћаскање, причаоница и интернет форума; електронски и дигитални пренос гласа, података, слика, сигнала и порука; електронски пренос аудио, видео и осталих података и докумената између П2П мреже; електронски

пренос аудио, видео и осталих података и докумената између рачунара; електронски пренос вести; електронски пренос дигиталних фотографских докумената између корисника Интернета; електронски пренос дигиталних фотографских докумената путем П2П мреже; електронски пренос звука, слика и других података и информација свих врста; електронски пренос докумената; електронски пренос звука, слика и других података и информација свих врста путем интернета; електронски пренос инстант порука; електронски пренос инстант порука и података; електронски пренос информација; електронски пренос и поновни пренос звука, слике, докумената, порука и података; електронски пренос и стриминг дигиталних медијских садржаја за друге путем глобалне и локалне рачунарске мреже; електронски пренос комуникације путем факса; електронски пренос наруџби; електронски пренос наруџби за цвећаре; електронски пренос података; електронски пренос података и докумената; електронски пренос података и докумената међу рачунарским корисницима; електронски пренос података и докумената путем електронских уређаја; електронски пренос података и докумената путем рачунарских терминала и електронских уређаја; електронски пренос података и докумената путем рачунарских терминала; електронски пренос порука; електронски пренос порука и података; електронски пренос поште и порука; електронски пренос рачунарских програма путем интернета; електронски пренос слика; електронски пренос слика и фотографија путем глобалне рачунарске мреже; електронски пренос слика, фотографија, графичких слика и илустрација путем глобалне рачунарске мреже; електронски пренос телефакса и података за кодирање и декодирање; електронски пренос фотографија; електронски пренос шифрованих података; електронски трансфер података; електронско чување и прослеђивање порука; емитовање аудио-визуелних и мултимедијалних садржаја путем интернета; емитовање аудио-визуелних садржаја путем интернета; емитовање видео записа путем интернета и других комуникацијских мрежа; емитовање видео и аудио програма путем интернета; емитовање видео и аудио садржаја путем интернета; емитовање и пренос програма кабловске телевизије; емитовање и пренос радијских програма; емитовање и пренос телевизијских програма; емитовање и пренос телевизијских програма који се плаћају по гледању; емитовање мултимедијалних садржаја путем интернета; емитовање података; емитовање програма кабловске телевизије; емитовање програма путем глобалне рачунарске мреже; емитовање програма путем интернета; емитовање путем глобалне рачунарске мреже; емитовање путем интернет

протокола; емитовање радијских и телевизијских програма; емитовање радио и телевизијских програма; емитовање радио и телевизијских програма путем кабловских или бежичних мрежа; емитовање радио и телевизијских програма путем сателита; емитовање радио програма; емитовање телевизијских програма који се плаћају по гледању; емитовање телевизијских програма коришћењем телевизијских услуга видеа на захтев и плаћања по гледању; емитовање телевизијских програма путем интернета; емитовање телевизијских програма, филмова, и осталих аудио-визуелних и мултимедијалних садржаја; емитовање телевизијских програма, филмова, и осталих аудио-визуелних и мултимедијалних садржаја путем интернет протокола и комуникацијских мрежа; емитовање телешопинг програма; емитовање филмова и телевизијских програма путем услуге видео садржаја на захтев; изнајмљивање апарата и инструмената за телеобработку и рачунарску комуникацију; изнајмљивање времена приступа информацијама на рачунарским мрежама; изнајмљивање времена приступа рачунарским базама података; изнајмљивање времена приступа серверима база података; изнајмљивање капацитета за сателитски пренос; изнајмљивање мобилних телефона; изнајмљивање објеката за радијско и телевизијско емитовање; изнајмљивање опреме за видео конференције; изнајмљивање опреме за емитовање; изнајмљивање опреме за емитовање радио и телевизијских садржаја; изнајмљивање опреме за радијско емитовање; изнајмљивање опреме за телевизијско емитовање; изнајмљивање средстава за видео конференције; изнајмљивање телекомуникацијске опреме, укључујући телефонске и факс уређаје; изнајмљивање телекомуникацијских линија; изнајмљивање телекомуникацијских објеката; изнајмљивање телекомуникацијских уређаја и инсталација; изнајмљивање телекомуникацијских уређаја и опреме која омогућава повезивање на мреже; изнајмљивање телефонских апарата; изнајмљивање телефонских говорница; изнајмљивање телефонских сетова, факса и остале опреме за комуникацију; изнајмљивање уређаја за пренос слика; изнајмљивање уређаја и инструмената за комуникацију; изнајмљивање уређаја и инструмената за рачунарску комуникацију; интегрисане услуге дигиталне мреже [ISDN]; инстант размена порука; интерактивна испорука видео записа путем дигиталних мрежа; интерактивни пренос видео записа путем дигиталних мрежа; интернет комуникација; интерактивно емитовање; интернетска испорука докумената путем глобалне рачунарске мреже; информације о емитовању кабловске телевизије; информације о телевизијском емитовању; информације у вези са радијским

емитовањем; испорука дигиталне музике електронским преносом; испорука персонализованих честитки другима путем електронске поште; истовремено телевизијско емитовање путем глобалних комуникацијских мрежа, интернета и бежичних мрежа; кабловски пренос; кабловски пренос звукова, слика, сигнала и података; кабловски пренос информација; кабловски пренос података; кабловски радио пренос; кабловско емитовање радио и телевизијских програма; кабловско радијско емитовање; компјутерски потпомогнут пренос података; компјутерски потпомогнут пренос порука, података и слика; комуникација путем виртуелне приватне мреже [VPN]; комуникација путем интерактивних говорних аутомата [IVR]; комуникација путем радија; комуникација путем радио, телеграфског, телефонског и телевизијског преноса; комуникација путем рачунарских терминала, дигиталним преносом или путем сателита; комуникација путем система електронске поште; комуникација путем факса; комуникације путем аналогних и дигиталних рачунарских терминала; комуникације путем електронских средстава; комуникације путем или између рачунара и рачунарских терминала; комуникације путем мултинационалних телекомуникацијских мрежа; комуникације путем рачунара; комуникацијске услуге које се пружају путем интернета; комуникацијске услуге путем рачунарских мрежа; консултантске услуге за телекомуникације; консултантске услуге које се односе на пренос података; консултантске услуге на пољу електронских комуникација; консултантске услуге на пољу телекомуникација; консултантске услуге у вези са телевизијским емитовањем; коришћење опреме за емитовање телевизијског садржаја; локалне и међународне телефонске услуге; локалне телефонске услуге; међународне телефонске комуникацијске услуге; међународне телефонске услуге; мобилне медијске услуге у виду електронског преноса забавних медијских садржаја; мобилне радијске комуникације; мрежни пренос звукова, слика, сигнала и података; мултимедијално емитовање путем интернета; мултимедијско емитовање путем интернета и других комуникацијских мрежа; новинске агенције; нумеричко слање порука; омогућавање бежичног приступа интернету за више корисника; омогућавање брзог приступа подручним мрежама и глобалној рачунарској информационој мрежи; омогућавање брзог приступа рачунарским и комуникацијским мрежама; омогућавање веза електронске комуникације; омогућавање даљинског приступа интернету; омогућавање електронског преноса података о трансакцијама на кредитним картицама и о електронском плаћању путем глобалне рачунарске

мреже; омогућавање интерактивног онлајн форума за људе оболеле од рака; омогућавање интернет приступа базама података; омогућавање корисничког приступа глобалним рачунарским мрежама и интернет страницама које садрже информације о широком распону тема; омогућавање корисничког приступа информацијама и информационим услугама које су доступне на интернету и на другим рачунарским мрежама; омогућавање корисничког приступа интернету [пружаоци услуга]; омогућавање корисничког приступа информацијама на интернету; омогућавање корисничког приступа платформама на интернету; омогућавање корисничког приступа порталима на интернету; омогућавање корисничког приступа претраживачима; омогућавање корисничког приступа рачунарским програмима на мрежама података; омогућавање приватних и безбедних електронских комуникација у реалном времену путем рачунарске мреже; омогућавање приступа базама података и информација путем глобалних рачунарских мрежа; омогућавање приступа базама података на интернету; омогућавање приступа базама података на рачунарским мрежама; омогућавање приступа већег броја корисника глобалним рачунарским информационим мрежама за пренос и ширење широке палете информација; омогућавање приступа глобалној рачунарској информационој мрежи за више корисника; омогућавање приступа глобалној рачунарској мрежи; омогућавање приступа глобалној рачунарској мрежи за више корисника; омогућавање приступа електронским информацијама, комуникацијама и платформама за трансакције на интернету; омогућавање приступа електронским комуникацијским мрежама; омогућавање приступа електронским комуникацијским мрежама, интернету и екстранетима; омогућавање приступа електронским продавницама [телекомуникације]; омогућавање приступа електронским публикацијама; омогућавање приступа електронском тржишту [порталу] на рачунарским мрежама; омогућавање приступа електронским страницама; омогућавање приступа и изнајмљивање времена за приступ рачунарској бази података; омогућавање приступа интернет порталима који нуде програме видео програма на захтев; омогућавање приступа интернет страницама за расправе на интернету; омогућавање приступа интернет страницама на интернету или било којој другој комуникацијској мрежи; омогућавање приступа интернет страницама, пошти и информативним порталима; омогућавање приступа интернет страницама са дигиталном музиком; омогућавање приступа интернету; омогућавање приступа интернету и другим комуникацијским мрежама; омогућавање приступа интернету путем бежичних широкопојасних мрежа; омогућавање



приступа интернету путем фибер оптичких широкопојасних мрежа; омогућавање приступа информацијама на интернету; омогућавање приступа информацијама на рачунарским мрежама; омогућавање приступа информацијама путем интернета; омогућавање приступа информацијама путем мрежа за размену података; омогућавање приступа линијама за ћаскање на интернету; омогућавање приступа линијама за ћаскање, причаоницама и форумима на интернету, укључујући мобилни интернет; омогућавање приступа линијама за ћаскање, причаоницама и форумима преко интернета; омогућавање приступа мултимедијалним садржајима на интернету; омогућавање приступа на захтев рачунарским програмима на мрежама података; омогућавање приступа платформама за електронску трговину на интернету; омогућавање приступа платформама и порталима на интернету; омогућавање приступа платформама на интернету; омогућавање приступа подацима или документима који се чувају електронски у централним датотекама за консултације на даљину; омогућавање приступа платформама на интернету, као и на мобилном интернету; омогућавање приступа подацима на комуникацијским мрежама; омогућавање приступа подацима на рачунарским мрежама; омогућавање приступа подацима путем интернета; омогућавање приступа порталима за дељење видео садржаја; омогућавање приступа порталима на интернету; омогућавање приступа причаоницама на интернету; омогућавање приступа рачунарским мрежама; омогућавање приступа рачунарским програмима на мрежама за размену података; омогућавање приступа телекомуникацијским каналима за услуге телешопинга : омогућавање приступа телекомуникацијским мрежама; омогућавање приступа телекомуникацијској инфраструктури за друге кориснике; омогућавање телекомуникацијских повезивања на базе података; омогућавање приступа форумима на интернету; омогућавање телекомуникацијских повезивања на интернет или базе података; омогућавање телекомуникацијског повезивања на глобалне комуникацијске мреже или базе података; омогућавање телекомуникацијског приступа аудио садржајима који се пружају путем интернета; омогућавање телекомуникацијског приступа видео садржајима који се пружају путем интернета; омогућавање телекомуникацијског приступа телевизијским програмима који се пружају путем услуге видеа на захтев; омогућавање телекомуникацијског приступа филмским и телевизијским програмима који се пружају путем услуге видеа на захтев; пејџинг услуге; онлајн пренос података; пренос аудио, видео садржаја и података путем кабловске мреже, сателита, рачунарских мрежа, телефонских линија и ISDN

линија; пренос аудио и видео садржаја кабловским путем; пренос аудио и видео садржаја путем ISDN линија; пренос аудио и видео садржаја путем интернета; пренос аудио и видео садржаја путем рачунарских мрежа; пренос аудио и видео садржаја путем сателита; пренос аудио података; пренос аудио података путем интернета; пренос аудио садржаја; пренос аудио садржаја путем интернета; пренос берзанских информација путем телекомуникацијских медија; пренос вести и информација о тренутним догађајима; пренос вести; пренос видео података; пренос видео података путем интернета; пренос видео порука; пренос видео садржаја; пренос дигиталних информација; пренос електронских података; пренос електронских порука; пренос, емитовање и пријем аудио садржаја, видео садржаја, непокретних и покретних слика, текста и података; пренос, емитовање и пријем аудио садржаја, видео садржаја, непокретних и покретних слика, текста и података у реалном времену; пренос звука, видео записа и информација; пренос звука и визуелних записа путем мрежа; пренос звука и слика између мобилних телекомуникационих уређаја; пренос звука и слика путем интерактивних мултимедијалних мрежа; пренос звука и слике путем сателита; пренос звука и слике путем сателита или интерактивних мултимедијских мрежа; пренос звука, слике и података путем интернета; пренос звука, слике и података у виду сигнала; пренос звучних сигнала; пренос и дистрибуција података или аудио-визуелних слика путем глобалне рачунарске мреже или интернета; пренос и дистрибуција података путем глобалне рачунарске мреже; пренос инстант порука; пренос информација; пренос информација базе података путем телекомуникацијских мрежа; пренос информација и података путем интернета; пренос информација и података путем компјутерских мрежа; пренос информација и података путем онлајн услуга; пренос информација и података путем онлајн услуга и интернета; пренос информација и података путем рачунарских мрежа и интернета; пренос информација и слика које се односе на фармацеутске, медицинске и хигијенске производе; пренос информација на аудио-визуелном пољу; пренос информација о широком опсегу тема; пренос информација о широком опсегу тема, укључујући онлајн и преко глобалне рачунарске мреже; пренос информација путем бежичних кабловских мрежа; пренос информација путем бежичних мрежа; пренос информација путем дигиталних мрежа; пренос информација путем електронских комуникацијских мрежа; пренос информација путем интернета; пренос информација путем кабловске мреже; пренос информација путем компјутерских мрежа; пренос информација путем националних и међународних мрежа; пренос информација путем онлајн услуга;

пренос информација путем оптичких телекомуникацијских мрежа; пренос информација путем радија; пренос информација путем рачунара који су повезани на исту телематску мрежу; пренос информација путем рачунарских мрежа; пренос информација путем саопштавања података ради подршке у доношењу одлука; пренос информација путем телематских мрежа; пренос информација путем телефона; пренос информација, укључујући интернет странице, рачунарске програме и било које друге податке; пренос и пријем информација базе података путем телекомуникацијских мрежа; пренос и ширење информација и података путем рачунарских мрежа и интернета; пренос кабловске телевизије; пренос кодираних порука; пренос компјутеризованих података; пренос кратких порука; пренос кратких порука [SMS] између мобилних телекомуникационих уређаја; пренос мултимедијалног садржаја путем интернета; пренос података; пренос података, аудио, видео и мултимедијалних датотека; пренос података, аудио, видео и мултимедијалних датотека, укључујући датотеке које се могу преузимати и датотеке које се преносе стримингом преко глобалне рачунарске мреже; пренос података електронским путем; пренос података електронском поштом; пренос података, звука и слике; пренос података и гласовних датотека путем електронске поште; пренос података између умрежених компјутерских система; пренос података и информација помоћу рачунара и средстава електронске комуникације; пренос података и информација путем компјутера; пренос података кроз системе за видео комуникацију; пренос података помоћу телепринтера; пренос података, порука и информација; пренос података путем ISDN линија; пренос података путем интернета; пренос података путем компјутера; пренос података путем компјутерских мрежа; пренос података путем онлајн услуга; пренос података путем рачунарских мрежа; пренос података путем телекомуникација; пренос података путем телекомуникационих мрежа; пренос података путем телефонских линија; пренос порука и слика; пренос порука и слика између мобилних телекомуникационих уређаја; пренос порука и слика помоћу рачунара; пренос порука и слика путем компјутерских мрежа; пренос порука и слика путем мобилног телефона; пренос порука, података и садржаја путем интернета и других комуникацијских мрежа; пренос порука, података и садржаја путем интернета и других рачунарских и комуникацијских мрежа; пренос порука помоћу рачунара; пренос порука путем електронских медија; пренос порука путем интернета; пренос порука путем компјутерских мрежа; пренос порука путем телеграма; пренос порука путем телепринтера;

пренос порука путем телефакса; пренос порука путем телефона; пренос порука путем телефона и факса; пренос, пријем и обрада кодираних и сигнала за хитне случајеве; пренос програма кабловске телевизије; пренос радијских и телевизијских програма путем сателита; пренос радијских програма; пренос рачунарских података; пренос садржаја који су створили корисници путем интернета; пренос слика између мобилних телекомуникационих уређаја; пренос сигнала у виду података; пренос слика путем рачунара; пренос сликовног и говорног садржаја путем интернета; пренос сликовног садржаја путем интернета; пренос стримованог звука и аудиовизуелних снимака путем интернета; пренос текста; пренос текста путем интернета; пренос телевизијских програма; пренос телевизијских програма који се плаћају по гледању; пренос телевизијског садржаја; пренос текста; пренос филмова; пренос филмова путем интернета; пренос хитних сигнала; пренос шифрираних комуникација; преношење вести агенцијама за објављивање вести; преношење текстуалног садржаја дигиталним путем; прикупљање и пренос електронских порука; припејд локалне и међуградске телефонске услуге; припејд локалне телефонске услуге; приступ и комуникацијске услуге на интернету и путем интранета; приступ комуникацијским интернет везама помоћу којих се корисник пребацује са једне интернет странице на друге локалне и глобалне интернет странице; прослеђивање порука свих врста на интернет адресе [web messaging]; пружање "frame relay" услуга повезивања ради преноса података; пружање брзог приступа глобалној рачунарској информацијској мрежи; пружање брзог приступа интернету; пружање брзог приступа рачунарским мрежама; пружање вишекорисничког приступа власничкој збирци информација путем глобалних рачунарских информацијских мрежа; пружање интерактивног онлајн форума за потребе пружања емоционалне подршке пацијентима оболелим од рака и њиховим породицама; пружање интернет лист сервера за пренос порука међу рачунарским корисницима; пружање информација о бежичним комуникацијама; пружање информација о емитовању кабловске телевизије; пружање информација о радијском емитовању; пружање информација о телевизијском емитовању; пружање информација о телевизијском емитовању путем интернет странице; пружање корисничког приступа онлајн страницама које садрже информације о широком спектру тема; пружање међународних телекомуникацијских услуга; пружање обавештења путем електронске поруке везано за измене процена које могу утицати на финансијски портфолио; пружање онлајн платформи за интеракцију са осталим рачунарским

корисницима у реалном времену; пружање онлајн приступа подацима; пружање онлајн услуга причаоница за пренос порука међу корисницима рачунара; пружање онлајн услуга причаоница и дискусија; пружање онлајн услуга причаоница и електронских огласних табли за пренос порука међу корисницима у области од општег интереса; пружање приступа базама података на интернету; пружање приступа глобалној компјутерској мрежи; пружање приступа електронским базама података; пружање приступа мобилним интернет порталима; пружање приступа огласним таблама; пружање приступа онлајн причаоницама; пружање приступа онлајн форумима; пружање приступа подацима и информацијама на интернету; пружање приступа порталима на интернету, као и на интернету на мобилном телефону; пружање приступа причаоницама; пружање приступа путем мреже података софтверу за приступ интернету; пружање приступа услугама блогова, причаоница, огласних табли и дискусија; пружање средстава и опреме за одржавање видео конференција; пружање средстава и опреме за одржавање телеконференција; пружање телекомуникацијских веза за телефонске линије за помоћ и позивне центре; пружање телекомуникацијских веза за телефонске линије за ћаскање; пружање телекомуникацијских услуга за платформе електронске трговине на интернету и другим електронским медијима; пружање телекомуникационог приступа видео и аудио садржају; пружање услуга бирања везе и наменског прикључка интернету за више корисника; пружање услуга гласовне комуникације путем интернета; пружање услуга гласовних причаоница; пружање услуга електронске поште; пружање услуга електронске поште и слања инстант порука; пружање услуга електронских интернет огласних табли за пренос порука међу рачунарским корисницима; пружање услуга за одржавање видео конференција; пружање услуга интернет форума; пружање услуга интернет форума за пренос порука, коментара и мултимедијалних садржаја међу корисницима; пружање услуга интернет форума за пренос порука међу рачунарским корисницима; пружање услуга комуникације путем радија и мобилних телефона; пружање услуга комуникације путем радија и мобилних телефона у добротворне сврхе; пружање услуга кратких гласовних порука [VSMS]; пружање услуга линија за ћаскање на интернету; пружање услуга онлајн дискусије; пружање услуга онлајн преноса путем факса; пружање услуга онлајн причаоница; пружање услуга преноса текстуалног садржаја у реалном времену; пружање услуга приватних телефонских централа [PBX]; пружање услуга причаоница за пренос порука, коментара и мултимедијалних садржаја међу корисницима;

пружање услуга причаоница и форума на интернету; пружање услуга причаоница на интернету за повезивање на друштвеним мрежама; пружање услуга причаоница на интернету и електронских огласних табли за пренос порука међу рачунарским корисницима; пружање услуга слања факса путем електронске поште; пружање услуга телефонских конференција; радијске телекомуникације; радијски пренос; радијско емитовање информација и осталих програма; радијско емитовање путем интернета; рачунарска међукомуникација; рачунарске комуникацијске услуге; рачунарски подржан података и слика; рачунарски подржан пренос података; рачунарски подржан пренос порука; рачунарски подржан пренос слика; рачунарски пренос информација; саветовање у вези са радијским емитовањем; саветодавне и консултантске услуге које се односе на бежичне комуникације; саветодавне и консултантске услуге које се односе на бежичне комуникације и опрему за бежичне комуникације; саопштавање информација путем рачунара; саопштавање података путем електронске поште; сателитске комуникације; сателитски, кабловски и мрежни пренос звука, слике, сигнала и података; сателитски пренос звукова и слика; сателитски пренос звукова, слика, сигнала и података; сателитски пренос информација; сателитски пренос података; сателитски пренос података, звука и слике; сателитски пренос порука; сателитски пренос порука и података; сателитски пренос порука и података за навигацију у ваздуху; сателитски пренос сигнала; сателитско телевизијско емитовање; слање електронских порука; слање електронских порука путем интернет страница; слање и примање електронских порука; слање порука путем вебсајта; слање, примање и прослеђивање електронских порука; слање телеграма; стриминг аудио, визуелног и аудио-визуелног материјала путем глобалне рачунарске мреже; стриминг аудио садржаја; стриминг видео садржаја; стриминг [проток] аудио и видео материјала на интернету; стриминг [проток] аудио материјала на интернету; стриминг [проток] видео материјала на интернету; телевизијски пренос; телевизијско емитовање уз претплату; телеграфске комуникације; телекомуникације; телекомуникацијске и комуникацијске услуге; телекомуникацијске услуге које се пружају путем интернета, интранета и екстранета; телекомуникацијске услуге које се пружају путем интернет платформи и портала; телекомуникацијске услуге које се пружају путем оптичких, бежичних и кабловских мрежа; телекомуникацијске услуге које се пружају путем платформи и портала на интернету и других медија; телекомуникацијске услуге омогућавања приступа глобалној рачунарској мрежи

за већи број корисника; телематска комуникација путем рачунарских терминала; телематске комуникационе услуге; телематске услуге; телефонске телекомуникацијске услуге које се пружају преко припејд телефонских позивних картица; трансфер електронских података; унапред плаћене међународне телефонске услуге; управљање опремом за радио емитовање; управљање телекомуникацијском опремом; услуге аудио и видео емитовања садржаја путем интернета; услуге аудио-телеконференција; услуге аутоматске телефонске гласовне поруке; услуге бежичне гласовне поште; услуге бежичне мобилне телефоније; услуге бежичне широкопојасне комуникације; услуге бежичног дигиталног преноса порука; услуге брзог преноса података за оператере телекомуникацијских мрежа; услуге веб конференција; услуге видео, аудио и телевизијског стриминга; услуге видеотекста; услуге видеофона; услуге гласовног бирања; услуге видео стриминга независних филмова и кинематографских филмова путем интернета; услуге дигиталне мрежне телекомуникације; услуге дигиталног преноса; услуге дигиталног преноса аудио и видео података; услуге електронске комуникације; услуге електронске поште; услуге електронске поште и преноса путем факсимила; услуге електронске поште и сандучета; услуге електронске поште и слања порука; услуге електронске размене података [EDI]; услуге електронског преноса порука; услуге емитовања; услуге емитовања и омогућавање телекомуникацијског приступа видео и аудио садржаја пружањем услуга видео садржаја на захтев путем интернета; услуге емитовања и омогућавање телекомуникацијског приступа филмовима и телевизијским програмима пружањем услуга видео садржаја на захтев; услуге забране позива; услуге завршетка телефонских позива за клијенте сервисних информација; услуге интерактивне комуникације; услуге интерактивног видеотекста; услуге интерактивног телетекста; услуге интернета и дигиталног преноса за аудио, видео или графичке податке; услуге интернетског емитовања; услуге интернетског слања порука; услуге интернет телефоније; услуге кабловске телевизије; услуге комутационих система; услуге консултација, информисања и саветовања на пољу телекомуникација; услуге мултимедијских порука [MMS]; услуге мобилних телефона; услуге мобилне комуникације; услуге мобилне телефоније; услуге мобилне радио телефоније; услуге међународне телефоније; услуге обавештавања о долазним позивима; услуге обавештавања о пропуштеним позивима; услуге одржавања мрежних конференција; услуге подкастинга; услуге позивања преко пејџера; услуге преноса видео садржаја на захтев које се

пружају путем интернета; услуге преноса гласа; услуге преноса гласа путем интернет протокола [VoIP]; услуге преноса и враћања телефакса; услуге преноса и комуникације видео и аудио записа; услуге преноса и пријема података путем средстава за телекомуникацију; услуге преноса података и телекомуникације; услуге преноса података путем електронске мреже; услуге преноса телевизије путем интернета [IPTV]; услуге преноса телевизијских програма по наруџби; услуге приватних телефонских централа [PBX]; услуге приступања рачунарској мрежи коришћењем метро етернет технологије; услуге причаоница за друштвене мреже; услуге прослеђивања електронске поште; услуге прослеђивања преноса; услуге пружања интернетских услуга [ISP]; услуге пружања података о позивима; услуге пружаоца интернет услуга; услуге радијске, телефонске и телеграфске комуникације; услуге радијског дојављивања; услуге радијског, телевизијског и кабловског емитовања; услуге размене веб порука; услуге размењивања текстуалних и нумеричких дигиталних порука; услуге рачунарске комуникације за пренос информација; услуге рачунарске телефоније; услуге сигурне електронске поште; услуге слања кратких порука [SMS]; услуге снимања позива; услуге стриминга телевизијских садржаја; услуге текстуалних порука; услуге телевизијског емитовања за мобилне телефоне; услуге телекомуникацијског портала; услуге телекомуникацијског приступа; услуге телеконференција и видеоконференција; услуге телепринтера; услуге телеприсутности на конференцијама; услуге телетекста и интерактивног емитовања; услуге телефонирања преко приватних телефонских централа; услуге телефонске комуникације које се пружају за линије за помоћ и позивне центре; услуге телефонских гласовних порука; услуге телефонских централа; услуге фиксне и мобилне телефоније; услуге фокусираног емитовања видео садржаја; хостоване услуга приватних телефонских централа [PBX]; широкопојасна радијска комуникација; шифровани електронски пренос и испорука сачуваних података. 42 ажурирање рачунарског софтвера; анализа воде; анализа рукописа [графологија]; анализе за експлоатацију нафтних поља; анализе рачунарских система; архитектонске услуге; бактериолошка испитивања; биолошка истраживања; вођење студија техничког пројектовања; временска прогноза; геодетско мерење; геолошка испитивања терена; геолошка истраживања; геолошке експертизе; грађевинско пројектовање; графички дизајн; графички дизајн промотивног материјала; дигитализација докумената [скенирање]; дизајн ентеријера [уређење унутрашњег простора]; дизајнирање визит карти; дизајнирање одеће;

дизајнирање рачунарских система; дизајнирање рачунарског софтвера; електронско надгледање коришћења кредитних картица ради откривања интернет преваре; електронско надгледање података о заштити личности ради откривања крађе идентитета путем интернета; електронско похрањивање података; енергетска ревизија; засејавање облака; заштита од рачунарских вируса; изнајмљивање веб сер вера; изнајмљивање мерача потрошње електричне енергије; изнајмљивање рачунара; изнајмљивање рачунарског софтвера; израда и одржавање веб страница за друге; инжењерске услуге; инсталирање рачунарског софтвера; испитивање материјала; испитивање нафтних извора; испитивање нафтних поља; истраживања из области козметике; истраживања из области механике; истраживања из области физике; истраживања у области грађевинских конструкција; истраживања у области заваривања; истраживања у области технологије телекомуникација; истраживање и развој нових производа за друге; истраживање нафте; истраживање у области заштите животне средине; калибрација [мерење]; картографске услуге; клиничка испитивања; конвертовање података или докумената са физичких на електронске носаче; конвертовање рачунарских података и програма, осим физичког конвертовања; консултације о безбедности интернета; консултације о сигурности података; контрола квалитета; креирање и дизајнирање за друге индекса информација заснованих на интернету [услуге информационе технологије]; медицинска истраживања; мерење земљишта; надгледање рачунарских система ради откривања неовлашћеног приступа или повреде података; надгледање рачунарских система ради откривања кварова; научна истраживања; научна и технолошка истраживања у области природних катастрофа; научна и технолошка истраживања у вези са мапирањем патената; обезбеђивање алата за претраживање [претраживача] на интернету; одржавање рачунарског софтвера; откључавање [декодирање] мобилних телефона; оцењивање квалитета непосеченог дрвета; писање текстова о техници; платформа као услуга [PaaS]; подводна истраживања; поновно успостављање рачунарских података; праћење рачунарских система даљинским приступом; процењивање квалитета вуне; пружање информација у вези са рачунарским технологијама и програмирањем путем веб-сајта; пружање корисничких услуга аутентификације коришћењем технологије јединствене пријаве за мрежне софтверске апликације; пружање научних информација, савета и консултација које се односе на смањење емисије угљеника: развој рачунарских платформи; развој софтвера у оквиру издавања софтвера; рачунарско програмирање; рачунарство у

облаку; саветовање из области архитектуре; саветовање о изради веб сајтова; саветовање о сигурности рачунара; саветовање у вези информационих технологија; саветовање у вези са штедњом енергије; саветовање у области дизајна и развоја рачунарског хардвера; саветовање у области рачунарског софтвера; саветодавне услуге из области компјутерске технологије; саветодавне услуге из области телекомуникационе технологије; саветодавне услуге из области технологије; сервер хостинг; софтвер у виду сервиса [SaaS]; стилизација [индустријски дизајн]; тестирање исправности возила; тестирање текстила; технолошка истраживања; умножавање рачунарских програма; унутрашњи дизајн; урбанистичко планирање; услуге дизајнирања паковања: услуге из области хемије; услуге индустријског дизајна; услуге информационих технологија које се пружају на бази аутсорсинга; услуге истраживања у области нафтне, гасне и рударске индустрије; услуге кодирања податка; услуге научних лабораторија; услуге провере аутентичности корисника технологијом за трансакције е-трговања: утврђивање аутентичности уметничких дела; хемијска испитивања; хемијске анализе; хостинг рачунарских сајтова [веб сајтова]; чување резервне копије података ван мреже; администрација сер вера; ажурирање веб сајтова; администрација корисничких права у рачунарским мрежама; ажурирање и одржавање рачунарског софтвера; ажурирање почетних страница за друге; ажурирање рачунарских програма; ажурирање почетних страница за рачунарске мреже; ажурирање рачунарског софтвера које се односи на заштиту и превенцију ризика код рачунара; ажурирање софтвера за комуникационе системе; ажурирање софтвера за обраду података; ажурирање софтвера за паметне телефоне; ажурирање софтверских база података; анализа техничких података; анализа телекомуникационих сигнала; анализа развоја производа; анализа података; анализе у области молекуларне биологије; анализе у области тражења нафте; анализирање минерала; анализирање минерала и нафте; анализирање нафте; аналитичке лабораторијске услуге; археолошка истраживања; археолошке претраге; археолошко истраживање и трагање; архитектонске и инжењерске услуге; архитектонска истраживања; дешифровање података; декодирање података; даљинско управљање серверима; графички дизајн посредством рачунара; дигитализација звука и слике; дигитална ком пресија рачунарских података; дизајн анимација; дизајн веб сајтова; дизајн графичке илустрације; дизајн декора ентеријера за продавнице; дизајн ентеријера за трговине; дизајн ентеријера и екстеријера зграда; дизајн и анализа рачунарских система; дизајн и графички дизајн за израду веб сајтова; дизајн и

графички дизајн за израду веб страница на интернету; дизајн и израда почетних страница и веб сајтова; дизајн и имплементација веб сајтова за друге; дизајн и имплементација веб страница за друге; дизајн и креирање веб сајтова; дизајн и креирање почетних страница и веб сајтова; дизајн и креирање почетних страница и веб страница; дизајн и креирање почетних страница и Интернет страница; дизајн индустријских производа; дизајн и одржавање веб сајтова за друге; дизајн и одржавање почетних страница на Интернету; дизајн и развој апарата за бежични пренос података; дизајн и пројектовање телефонских система, система кабловске телевизије и оптичких влакана по наруџби; дизајн и одржавање рачунарских страница за трећа лица; дизајн и развој архитектуре рачунарског софтвера; дизајн и развој архитектуре рачунарског хардвера; дизајн и развој веб станица; дизајн и развој дијагностичких апарата; дизајн и развој електронске базе података; дизајн и развој електронских речника; дизајн и развој електронских речника и база података за превођење; дизајн и развој електронских система за заштиту података; дизајн и развој електронских честитки [е-честитке]; дизајн и развој ендопротеза; дизајн и развој индустријских производа; дизајн и развој инжењерских производа; дизајн и развој информационе и комуникационе технологије; дизајн и развој оперативног софтвера за рачунарске мреже и сер вере; дизајн и развој оперативног софтвера за приступ и коришћење мреже рачунарства у облаку; дизајн и развој носилаца дигиталног звука и слике; дизајн и развој почетних страница и веб сајтова; дизајн и развој програма за безбедност на Интернету; дизајн и развој производа; дизајн и развој рачунара и рачунарског софтвера; дизајн и развој рачунарских база података; дизајн и развој рачунарских периферних уређаја а; дизајн и развој рачунарског софтвера; дизајн и развој рачунарског софтвера за контролу процеса; дизајн и развој рачунарског софтвера за коришћење у медицинској технологији; дизајн и развој рачунарског софтвера за логистику; дизајн и развој рачунарског софтвера за логистику, управљање ланцем снабдевања и портал електронског пословања; дизајн и развој рачунарског софтвера за обраду текста; дизајн и развој рачунарског софтвера за оцењивање и израчунавање података; дизајн и развој рачунарског софтвера за управљање базом података; дизајн и развој рачунарског софтвера за управљање ланцем снабдевања; дизајн и развој рачунарског софтвера за читање, пренос и организацију података; дизајн и развој рачунарског хардвера; дизајн и развој рачунарског хардвера за произвођачку индустрију; дизајн и развој рачунарског хардвера и софтвера за индустријску примену; дизајн и развој рачунарског хардвера и софтвера за коришћење на пољу

медицине; дизајн и развој рачунарског хардвера, софтвера и базе података; дизајн и развој система за излаз података; дизајн и развој система за навигацију; дизајн и развој система за навигацију и софтвера за планирање путних праваца; дизајн и развој система за обраду података; дизајн и развој система за приказ података; дизајн и развој система за производњу енергије из обновљивих извора; дизајн и развој система за складиштење података; дизајн и развој система за унос, излаз, обраду, приказ и складиштење података; дизајн и развој система за унос података; дизајн и развој софтвера виртуелне реалности; дизајн и развој софтвера за електронске базе података; дизајн и развој софтвера за електронске водиче телевизијског програма; дизајн и развој софтвера за инстант слање порука; дизајн и развој софтвера за контролу, регулисање и праћење система соларне енергије; дизајн и развој софтвера за планирање рута; дизајн и развој софтвера за рачунарске игре; дизајн и развој софтвера за рачунарске игре и софтвера за виртуелну реалност; дизајн и развој софтвера за увоз и управљање подацима; дизајн и развој софтвера за управљање енергијом; дизајн и развој софтвера за управљање инвентаром; дизајн и развој софтвера из области мобилних апликација; дизајн и развој софтвера и хардвера за ком пресију и декомпресију мултимедијског садржаја; дизајн и развој софтвера и хардвера за обраду дигиталног сигнала; дизајн и развој софтвера и хардвера за обраду и дистрибуцију мултимедијског садржаја; дизајн и развој софтвера и хардвера за оператере звука и видео записа; дизајн и развој софтвера и хардвера за појачавање и пренос сигнала; дизајн и развој софтвера и хардвера за претварање података и мултимедијских садржаја из и у различите протоколе; дизајн и развој софтвера и хардвера за производњу, снимање и обраду дигиталних и аналогних сигнала; дизајн и развој фотонапонских система; дизајнирање, ажурирање и изнајмљивање рачунарског софтвера; дизајнирање анимација и специјалних ефеката за друге; дизајнирање, програмирање и одржавање рачунарског софтвера; дизајнирање протеза; дизајнирање почетних страница, рачунарског софтвера и веб сајтова; дизајнирање почетних страница и Интернет страница; дизајнирање почетних страница и веб страница; дизајнирање, развој, одржавање и ажурирање рачунарског софтвера за контролу процеса; дизајнирање, развој, одржавање и ажурирање рачунарског софтвера; дизајнирање, развој и програмирање рачунарског софтвера; дизајнирање, развој, инсталирање и одржавање рачунарског софтвера; дизајнирање, развој и имплементација софтвера; дизајнирање, развој, одржавање и ажурирање рачунарског софтвера за обраду текста; дизајнирање, развој,

одржавање и ажурирање рачунарског софтвера за обраду текста, обраду података и контролу процеса; дизајнирање рачунара; дизајнирање рачунарских база података; дизајнирање рачунарских програма; дизајнирање рачунарских програма и софтвера који се односе на летелице; дизајнирање рачунарског софтвера за контролисање самоуслужних терминала; дизајнирање рачунарског софтвера за обраду текста; дизајнирање рачунарског софтвера, рачунарског фирмвера, рачунарског хардвера и рачунарских система; дизајнирање рачунарског фирмвера; дизајнирање рачунарског хардвера и софтвера; дизајнирање рачунарског хардвера и софтвера за комерцијалну анализу и извештавање; дизајнирање рачунарског хардвера, софтвера и периферних рачунарских уређаја: дизајнирање сатова; дизајнирање сета за позоришне трупе; дизајнирање система за обраду података; дизајнирање система за складиштење података; дизајнирање софтвера за обраду слике; дизајнирање софтвера за рачунарске игре; дизајнирање софтвера за употребу у штампарским машинама; дизајнирање телекомуникационих апарата и опреме; дизајнирање шешира; дизајнирање одеће; дизајн и хостинг веб портала; дизајн материјала за паковање и умотавање; дизајн пејзажне расвете; дизајн позоришних кулиса; дизајн посредством рачунара; дизајн потрошачких производа; дизајн производа; дизајн расвете; дизајн рачунарске графике; дизајн рачунарских мрежа; дизајн софтвера за паметне телефоне; дизајн специјалних ефеката; дизајн сценографије за телевизијске емисије; дизајн сценске расвете; дизајн уметничких дела; дизајн филмске сценографије; дизајнирање и писање рачунарског софтвера; днк тестирање за потребе научног истраживања; евалуација хемијских анализа; евалуација хемијских синтеза; едитовање рачунарских програма; електронско складиштење архивираних имејл порука; електронско складиштење аудио фајлова; електронско складиштење видео садржаја; електронско складиштење датотека и докумената; електронско складиштење дигиталне музике; електронско складиштење дигиталних аудио фајлова; електронско складиштење дигиталних видео садржаја; електронско складиштење дигиталних видео фајлова; електронско складиштење дигиталних слика; електронско складиштење дигиталних фотографија; електронско складиштење докумената; електронско складиштење докумената и архивираних електронске поште; електронско складиштење забавног медијског садржаја; електронско складиштење музичких записа; електронско складиштење слика; електронско складиштење фотографија; електротехничке услуге; извођење научних експеримената; изнајмљивање апликативног

софтвера; изнајмљивање електронског простора за складиштење [веб простора] на интернету; изнајмљивање рачунара за обраду података; изнајмљивање рачунара и рачунарске опреме; изнајмљивање рачунара и рачунарског софтвера; изнајмљивање рачунарског софтвера за финансијско управљање; изнајмљивање рачунарског софтвера и програма; изнајмљивање рачунарског софтвера који се односи на путовања; изнајмљивање рачунарског хардвера; изнајмљивање рачунарског хардвера и периферних рачунарских уређаја; изнајмљивање рачунарског хардвера и софтвера; изнајмљивање сервера са базом података трећим лицима; изнајмљивање софтвера за обраду података; изнајмљивање софтвера за приступ Интернету; изнајмљивање софтвера за развој веб сајтова; изнајмљивање софтвера за рачунарске базе података; изнајмљивање софтвера за увоз и управљање базама података; изнајмљивање софтвера за управљање инвентаром; израда грађевинских планова за објекте за рекреацију; израда грађевинских планова и саветовање у вези с тим; израда дигиталног воденог жига; израда, дизајн и одржавање веб сајтова; израда, дизајн, развој, и одржавање веб сајтова; израда електронских страница; израда и дизајн веб страница за друге; израда и одржавање веб сајтова; израда и одржавање веб сајтова за мобилне телефоне; израда и одржавање веб страница; инжењерске услуге за индустрију гаса; инжењерске услуге за насипе; инжењерске услуге које се односе на системе за превоз и снабдевање гасом; инжењерске услуге које се односе на системе снабдевања енергијом; инжењерске услуге у области грађевинске технологије; инжењерске услуге у области еколошке технологије; инжењерске услуге у области енергетске технологије; инжењерске услуге у области погонске енергије; инжењерске услуге у области технологије комуникације; инжењерски дизајн; инжењерско истраживање; инжењерско мерење; инсталација и одржавање рачунарске базе података; инсталација и одржавање рачунарског софтвера; инсталација и одржавање софтвера за приступ Интернету; инсталација, одржавање, ажурирање и надоградња рачунарског софтвера; инсталација, одржавање и ажурирање рачунарског софтвера; инсталација, одржавање и ажурирање софтвера за базе података; инсталација, одржавање и поправка софтвера за рачунарске системе; инсталација, поправка и одржавање рачунарског софтвера; инсталација рачунарских програма; инсталација софтвера за базе података; инсталација софтвера за приступ Интернету; инсталација софтвера за рачунарске системе; интеграција рачунарских система и мрежа; интерактивне хостинг

услуге које дозвољавају корисницима да деле своје садржаје и слике на интернету; испитивања животне средине; испитивање, анализа и праћење навигационих сигнала; испитивање, анализа и праћење системских алгоритама за добијање телекомуникационих и навигационих података; испитивање, анализа и праћење системских алгоритама за обраду телекомуникационих и навигационих података; испитивање, анализа и праћење телекомуникационих и навигационих сигнала; испитивање, анализа и праћење телекомуникационих и навигационих сигнала; испитивање, анализа и праћење телекомуникационих сигнала; испитивање, анализа и праћење телекомуникационих сигнала; испитивање, анализа и процена производа других за потребе сертификације; испитивање, анализа и процена производа и услуга других за потребе сертификације; испитивање, анализа и процена услуга других за потребе сертификације; испитивање апарата у области електротехнике; испитивање апарата у области електротехнике за потребе сертификације; испитивање безбедности потрошачких производа; испитивање и анализа материјала; испитивање и процена материјала; испитивање квалитета; испитивање квалитета производа; испитивање квалитета производа за потребе сертификације; испитивање нафтних лежишта и поља; испитивање нафтних налага; истраживања у области климатских промена; истраживања у области комуникационе технологије; истраживања у области науке о материјалима; истраживања у области очувања животне средине; истраживања у области очувања и заштите животне средине; истраживања у области пољопривреде; истраживања у области рачунарских програма и софтвера; истраживања у области рачунарског хардвера; истраживања у области рачунарског хардвера и софтвера; истраживања у области технологије обраде података; истраживање гаса; истраживање из области електричне безбедности; истраживање и консултантске услуге које се односе на рачунарски софтвер; истраживање и консултације у области зоологије; истраживање у области информационе технологије; истраживање у области машинства; истраживање у области науке о материјалима и електротехнике; истраживање у области рачунарске технологије коришћењем база података и Интернета; истраживање у области технологије обраде полупроводника; калибрација инструмената; калибрација електронских апарата; калибрација електронске опреме; калибрација детектора; калибрација аналитичких апарата; калибрација рачунарског софтвера; компилација рачунарских програма; компјутеризовано складиштење пословних информација; компресија података за електронско похрањивање; конвертовање података у виду докумената са једног компјутерског формата на други; консултантске и информативне услуге које се односе на архитектуру

и инфраструктуру информационе технологије; консултантске и информативне услуге које се односе на дизајн, програмирање и одржавање рачунарског софтвера; консултантске и информативне услуге које се односе на дизајн софтвера; консултантске и информативне услуге које се односе на изнајмљивање рачунарског софтвера; консултантске и информативне услуге које се односе на интеграцију рачунарског система; консултантске и информативне услуге које се односе на информационе технологије; консултантске и информативне услуге које се односе на одржавање рачунарског софтвера; консултантске и информативне услуге које се односе на рачунарско програмирање; консултантске услуге и услуге истраживања у области науке, инжењеринга и информационе технологије; консултантске услуге које се односе на ажурирање рачунарског софтвера; консултантске услуге које се односе на геолошка истраживања; консултантске услуге које се односе на дизајн веб страница; консултантске услуге које се односе на дизајн и развој информационе и комуникационе технологије; консултантске услуге које се односе на дизајн и развој рачунарских софтвер програма; консултантске услуге које се односе на дизајн и развој рачунарског софтвера и архитектуре хардвера; консултантске услуге које се односе на дизајн почетних страница и Интернет сајтова; консултантске услуге које се односе на дизајн почетних страница и Интернет страница; консултантске услуге које се односе на дизајн, програмирање и одржавање рачунарског софтвера; консултантске услуге које се односе на дизајн, развој и коришћење рачунарског хардвера и софтвера; консултантске услуге које се односе на истраживање и развој у области лекова; консултантске услуге које се односе на истраживање у области заштите животне средине; консултантске услуге које се односе на креирање и дизајн веб сајтова за електронску трговину; консултантске услуге које се односе на креирање почетних страница и Интернет страница; консултантске услуге које се односе на одржавање рачунарског софтвера; консултантске услуге које се односе на планирање и дизајн туристичких агенција; консултантске услуге у области мрежа и апликација рачунарства у облаку; консултантске услуге у области науке, инжењеринга и информационе технологије; консултантске услуге у области научног и индустријског истраживања; консултантске услуге у области научног истраживања; консултантске услуге у области програмирања и развоја портала електронског пословања; консултантске услуге у области рачунарског програмирања; консултантске услуге у области софтвера за безбедност; консултантске услуге у области телекомуникацијског инжењеринга; консултантске услуге у области технолошког



дизајна; консултантске услуге у области технолошког истраживања; консултовање и саветовање из области пројектовања и развоја компјутерског хардвера и софтвера; конфигурација, инсталација, дијагноза кварова, поправка, надоградња и ажурирање рачунарског софтвера; конфигурација рачунарских мрежа; конфигурација рачунарских мрежа путем софтвера; конфигурација рачунарских система и мрежа; конфигурација рачунарског софтвера; конфигурација рачунарског хардвера путем софтвера; копирање рачунарских програма; креирање почетних страница за рачунарске мреже; креирање софтвера; међуплатформска конверзија дигиталног садржаја у друге облике дигиталног садржаја; мерење емисије гасова стаклене баште; надоградња и одржавање рачунарског софтвера; надоградња рачунарског софтвера; научна анализа посредством рачун ара; научна и индустријска истраживања; научна испитивања уз помоћ рачунара; научна истраживања која се спроводе уз помоћ база података; научна истраживања на пољу генетике; научна истраживања на пољу генетичког инжењеринга; научна истраживања у области обновљиве енергије; научне анализе; научне истраживање и анализе; научне и технолошке услуге; научне и технолошке услуге и истраживање и развој у вези са тим; научне и технолошке услуге, као и услуге истраживања и пројектовања у вези са њима; научне услуге које се односе на изолацију и култивацију људског ткива и ћелија; научно и индустријско истраживање у области фотонапонских и соларних колектора; научно истраживање коришћењем база података и Интернета; научно истраживање посредством рачунара; научно истраживање у области генетике и генетског инжењеринга; научно истраживање у области препарата за негу косе; нискоградња; обављање иницијалних процена на пољу нових фармацеутских производа; обезбеђивање електронског простора за складиштење [веб простора] на интернету; обезбеђивање претраживача за прибављање података на глобалној рачунарској мрежи; обезбеђивање претраживача за прибављање података путем комуникационих мрежа; обезбеђивање рачунарских програма креираних према спецификацијама других; обезбеђивање рачунарских програма на мрежама за пренос података; обликовање нових производа; одржавање веб сајтова; одржавање и ажурирање софтвера за комуникационе системе; одржавање и поправка рачунарског софтвера; одржавање рачунарских програма; одржавање рачунарских страница; одржавање рачунарског софтвера за обраду података; одржавање рачунарског софтвера који се користи за управљање апаратима и машинама за пуњење; одржавање рачунарског софтвера који се

односи на безбедност и превенцију ризика код рачунара; одржавање софтвера за базе података; одржавање софтвера за приступ Интернету; одржавање софтвера за рачунарске системе; одржавање софтвера за системе комуникације; одржавање софтвера који се користи у е-трговини; омогућавање онлајн приступа мрежно заснованих апликација које се не могу преузети са интернета; омогућавање привременог коришћења апликација које се заснивају на вебу; омогућавање привременог коришћења онлајн алатки за развој софтвера који се не могу преузети са интернета; омогућавање привременог коришћења онлајн апликација и програмских алата; омогућавање привременог коришћења онлајн оперативног софтвера који се не може преузети за приступ и коришћење мреже засноване на рачунарству у облаку; омогућавање привременог коришћења онлајн оперативног софтвера који се не може преузети за рачунарске мреже и сервере; омогућавање привременог коришћења онлајн рачунарског софтвера за превођење, који се не може преузети; омогућавање привременог коришћења онлајн рачунарског софтвера који се не може преузети за коришћење у апликацијама за праћење емитовања; омогућавање привременог коришћења онлајн софтвера за инвестирање који се не може преузети; омогућавање привременог коришћења онлајн софтвера који се не може преузети; омогућавање привременог коришћења онлајн софтвера који се не може преузети за развој веб сајтова; омогућавање привременог коришћења онлајн софтвера који се не може преузети за увоз и управљање подацима; омогућавање привременог коришћења онлајн софтвера који се не може преузети за управљање базом података; омогућавање привременог коришћења онлајн софтвера који се не може преузети за управљање инвентаром; омогућавање привременог коришћења пословног софтвера који се не може преузети; омогућавање привременог коришћења софтвера који се заснива на вебу; повраћај података са паметних телефона; поправка рачунарских програма; поправка рачунарског софтвера; поправљање софтвера за рачунарске системе; праћење ерозије и седиментације; праћење квалитета воде; праћење комерцијалних и индустријских постројења ради откривања испарљивих и неиспарљивих органских једињења; праћење процеса ради осигурања квалитета; праћење телекомуникационих сигнала; преглед зграда ради утврђивања присуства буђи; преглед робе ради контроле квалитета; претварање података електронских информација; претварање података из рачунарских програма или информисање [осим физичког претварања]; претварање рачунарских кодова за друге; претварање слика из физичких у

електронске медије; претварање текстова у дигитални формат; привремено електронско складиштење информација и података; прилагођавање рачунарског софтвера; прилагођено дизајнирање рачунарског хардвера и софтвера; припрема извештаја у вези са рачунарима; програмирање видео игара; програмирање оперативног софтвера за рачунарске мреже и сервере; програмирање рачунарских игара; програмирање рачунарских анимација; програмирање програма за обраду података; програмирање рачунарског софтвера за електронске речнике за превођење и базе података; програмирање рачунарског софтвера за процену и израчунавање података; програмирање рачунарског софтвера за читање, пренос и организовање података; програмирање софтвера за видео игрице; програмирање софтвера за електронску обраду података [EOP]; програмирање софтвера за Интернет платформе; програмирање софтвера за Интернет портале, причаонице, линије за ћаскање и Интернет форуме; програмирање софтвера за информационе платформе на Интернету; програмирање софтвера за платформе електронске трговине; програмирање софтвера за развој веб сајтова; програмирање софтвера за увоз и управљање подацима; програмирање софтвера за управљање базом података; програмирање софтвера за управљање енергијом; програмирање софтвера за управљање инвентаром; програмирање телекомуникационих софтвера; пројектовање алата; пројектовање екстеријера зграда; пројектовање ентеријера зграда; пројектовање и коришћење системског софтвера; пројектовање индустријског дизајна; пројектовање и одржавање интернет страница; пројектовање и развој оперативног системског софтвера; пројектовање и развој програма за обраду података; пројектовање и развој програма за рачунарске базе података; пројектовање и развој рачунарских програма; пројектовање и развој рачунарских система; пројектовање и развој рачунарског софтвера за обраду података; пројектовање и развој рачунарског хардвера и софтвера; пројектовање и развој софтвера за видео игрице; пројектовање и развој софтвера за обраду слика; пројектовање и развој софтвера за проналажење података; пројектовање и развој софтвера за рачунарске базе података; пројектовање и развој телекомуникационих мрежа; пројектовање и развој уграђених рачунарских програма [фирмвера]; пројектовање и развој управљачких софтвера [драјвера]; пројектовање и развој уређаја за обраду података; пројектовање машина, апарата и инструмената; пројектовање механичких, електромеханичких и оптоелектронских апарата и инструмената; пројектовање механичких и микромеханичких компоненти; пројектовање

механичких компоненти; пројектовање оперативног системског софтвера; пројектовање оптичких и микрооптичких компоненти; пројектовање рачунарског хардвера по захтеву корисника; пројектовање рачунарског хардвера; пројектовање рачунарског софтвера по захтеву корисника; пројектовање рачунарског софтвера за обраду података; пројектовање расветних система; пројектовање рачунарске мреже за друге; пројектовање телекомуникационе опреме; пројектовање софтвера за рачунарску базу података; пројектовање уређаја за обраду података; процена дрвне грађе; процена квалитета; процена и испитивање некретнина на присуство опасних материјала; процена фармацеутских производа; процењивање драгог камења; пружање информација о изради и развоју рачунарског софтвера, система и мрежа; пружање информација у области дизајна рачунарског софтвера; пружање информација у области развоја рачунарског софтвера; пружање компјутерских капацитета за електронско складиштење дигиталних података; пружање онлајн софтвера за употребу у управљању базом података, који није могуће преузети; пружање онлајн софтвера за употребу у управљању ланцима снабдевања, који није могуће преузети; пружање привремене употребе онлајн софтвера за обраду текста, који није могуће преузети; пружање привремене употребе онлајн софтвера за потребе издаваштва и штампе, онлајн non-downloadable; пружање техничких савета у вези са рачунарима; пружање техничких информација у вези са рачунарима; пружање техничких информација о рачунарима, рачунарском софтверу и рачунарским мрежама; пружање услуга осигурања квалитета у области рачунарског софтвера; развој алгоритама и метода израчунавања за обраду телекомуникационих и навигационих података; развој алгоритама и метода израчунавања за обраду телекомуникационих и навигационих сигнала; развој и испитивање метода израчунавања, алгоритама и софтвера; развој и испитивање метода израчунавања, алгоритама и софтвера за добијање телекомуникационих и навигационих података; развој и испитивање метода израчунавања, алгоритама и софтвера за обраду телекомуникационих и навигационих сигнала; развој и примена софтвера за испоруку мултимедијалних садржаја; развој и тестирање рачунарског софтвера; развој нових технологија за друге; развој, програмирање и изнајмљивање програма за обраду података; развој рачунара; развој производа; развој рачунарских база података; развој рачунарских програма; развој рачунарских програма за симулацију лабораторијских експеримената; развој рачунарских програма за системе електронских каса; развој рачунарских програма и софтвера за

рачунарске игре; развој рачунарских система; развој рачунарских софтвера за рачунарски потпомогнуто пројектовање/рачунарски потпомогнуто индустријску производњу [CAD/CAM]; развој рачунарских фирмвера: развој рачунарског софтвера; развој рачунарског софтвера за израду електронских водича за телевизијске програме; развој рачунарског софтвера за коришћење код рачунарски-управљаних система за комуникацију; развој рачунарског софтвера за коришћење код управљача које се могу програмирати; развој рачунарског софтвера за обраду података; развој рачунарског софтвера за обраду текста; развој рачунарског софтвера за портале логистике, управљања ланцем снабдевања и електронског пословања; развој рачунарског хардвера; развој рачунарског хардвера за рачунарске игре; развој рачунарског хардвера и софтвера; развој решења за примену рачунарског софтвера; развој система за обраду података; развој система за пренос података; развој система за складиштење података; развој система управљања енергијом и електричном енергијом; развој софтвера за безбедан рад у оквиру мреже; развој софтвера за видео игрице; развој софтвера за комуникационе системе; развој софтвера за обраду слика; развој софтвера за рачунарске игре; развој управљачких програма [драјвера]; развој управљачких програма и софтвера за оперативне системе; развој уређаја за обраду података; развој фармацеутских препарата; развој фармацеутских препарата и лекова; рачунарске и технолошке услуге за обезбеђивање личних и финансијских информација; рачунарске и технолошке услуге за уочавање неовлашћеног приступа подацима и информацијама; рачунарске и технолошке услуге које се односе на обезбеђивање компјутерских података; рачунарске услуге, наиме, стварање компјутерских мрежно заснованих индекса информација, интернет страница и ресурса; рачунарске услуге у вези са електронским похрањивањем података; рачунарски дизајн веб страница; рачунарски инжењеринг; рачунарски потпомогнуте услуге техничког пројектовања и цртања; рачунарски потпомогнуто техничко пројектовање; рачунарско програмирање за енергетску индустрију; рачунарско програмирање за медицински сектор; рачунарско програмирање за обраду података; рачунарско програмирање за системе обраде података и системе комуникације; рачунарско програмирање и дизајнирање рачунарског софтвера; реконструисање базе података за друге; решавање проблема у виду дијагностике проблема код потрошачке електронике; савети у вези дизајнирања рачунарског хардвера; савети у вези са дизајном рачунарских система; савети у вези са дизајном рачунарског софтвера; саветовање из области рачунарске и интернет безбедности и услуге

шифровања података; саветовање о дизајну и развоју рачунарског софтвера; саветовање о контроли квалитета; саветовање о пројектовању и развоју програма за рачунарске базе података; саветовање о пројектовању и развоју рачунарских програма; саветовање о тестирању безбедности производа за потрошаче; саветовање у вези истраживања у области фармакогенетике; саветовање у вези са архитектонским планирањем; саветовање у вези са осигурањем квалитета; саветовање у вези са пољопривредном хемијом; саветовање у вези са фармацеутским истраживањем и развојем; саветовање у вези са дизајном; саветовање у области архитектонског дизајна; саветовање у области бактериологије; саветовање у области бактериолошког истраживања; саветовање у области биологије; саветовање у области биохемије; саветодавне и информативне услуге које се односе на рачунарски софтвер; саветодавне и консултантске услуге које се односе на рачунарски софтвер; саветодавне услуге из области технолошког развоја; саветодавне услуге које се односе на дизајн ентеријера; саветодавне услуге које се односе на истраживање у области генске терапије; саветодавне услуге које се односе на пројектовање [1763] Онутрашњег декора; саветодавне услуге у вези са рачунарским софтвером; саветодавне услуге у вези са тестирањем материјала; саветодавне услуге у области развоја и унапређења квалитета софтверских производа; сертификација дијаманата; скенирање слика [претварање из физичких у електронске медије]; софтверски инжењеринг: спровођење испитивања у сврху контроле квалитета роба и услуга; спровођење истраживања и техничких пројектних студија које се односе на коришћење природне енергије; спровођење клиничких испитивања за друге [научна истраживања]; спровођење клиничких испитивања у области терапије акупунктуре; спровођење тестирања ради контроле квалитета; спровођење техничких пројектних студија за грађевинске пројекте; спровођење хемијских анализа; телекомуникациони инжењеринг: студије техничке изводљивости; студије инжењерске изводљивости; студије научне изводљивости; технички развој структурних елемената, уређаја и система за соларне колекторе и фотонапонске централе; техничко истраживање у области аеронаутике; техничко истраживање у области смањивања емисије угљеника; техничко мерење; техничко планирање и консултације у области лаке индустрије; техничко пројектовање и планирање електрана; техничко пројектовање и планирање телекомуникационих мрежа; техничко пројектовање и планирање телекомуникационе опреме; техничко саветовање које се односи на руковање рачунарима; техничко саветовање у вези са употребом рачунарског хардвера; умножавање рачунарског софтвера; управљање серверима за електронску пошту; управљање рачунарским пројектима у области

електронске обраде података [ЕОП]; услуге закупа времена коришћења рачунара; услуге електронског складиштења за архивирање електронских података; услуге индустријског дизајна, истраживања, испитивања и анализе посредством рачунара; услуге индустријског дизајна уз помоћ рачунара; услуге индустријског истраживања, испитивања и анализе; услуге индустријског развоја; услуге инжењерског истраживања и услуге дизајна на пољу технологије бушења; услуге инжењерског саветовања; услуге интеграције рачунарских система; услуге информационе безбедности у виду заштите и опоравка рачунарских података; услуге испитивања за потврђивање квалитета или стандарда; услуге испитивања и истраживања у вези са машинама, уређајима и инструментима; услуге испитивања и истраживања у области грађевинарства; услуге испитивања и истраживања у области спречавања загађења; услуге испитивања и истраживања у области електричне енергије; услуге испитивања и контроле животне средине; услуге испитивања, надзора и истраживања у области пољопривреде, узгајања стоке и одгаивачница риба; услуге испитивања, надзора и истраживања у области фармације, козметике и прехранбених намирница; услуге испитивања оптерећења интернет странице; услуге испитивања посредством рачунара; услуге испитивања ради контроле квалитета за индустријске машине; услуге испитивања ради контроле квалитета за опрему за хортикултуру; услуге испитивања ради контроле квалитета за пољопривредне машине; услуге испитивања ради контроле квалитета за шумарску опрему; услуге испитивања рачунарског хардвера и софтвера; услуге испитивања рачунарског хардвера и софтвера који се користе код система узбуњивања и праћења; услуге испитивања употребљивости веб сајтова; услуге испитивања система узбуњивања и праћења; услуге истраживања за развој нових производа; услуге истраживања и дизајна; услуге истраживања и развоја за фармацеутску индустрију; услуге истраживања и развоја које се односе на аутомобилске гуме; услуге истраживања и развоја које се односе на вакцине; услуге истраживања и развоја које се односе на вакцине и лекове; услуге истраживања и развоја које се односе на вештачка ђубрива; услуге истраживања и развоја које се односе на мерну и регулациону технологију; услуге истраживања и развоја које се односе на рачунарски софтвер; услуге истраживања и развоја које се односе на рачунарски хардвер; услуге истраживања и развоја које се односе на рачунарски хардвер и софтвер; услуге истраживања и развоја које се односе на соларне ћелије и производњу електричне енергије; услуге истраживања и развоја у вези са медицином; услуге истраживања и развоја у области антитела; услуге истраживања и развоја у области бактериологије;

услуге истраживања и развоја у области биотехнологије; услуге истраживања и развоја у области биохемије; услуге истраживања и развоја у области дијагностичких препарата; услуге истраживања и развоја у области имунологије; услуге истраживања и развоја у области имунохистологије; услуге истраживања и развоја у области инжењеринга; услуге истраживања и развоја у области микроорганизама и ћелија; услуге истраживања и развоја у области система експресије гена; услуге истраживања и развоја у области технологије антитела; услуге истраживања и развоја у области физике; услуге истраживања и развоја у области хемије; услуге истраживања и развоја у области цитологије; услуге истраживања, испитивања и анализе; услуге истраживања ради лоцирања нафте и гаса; услуге истраживања у области протеина, антитела, микроорганизама и ћелија; услуге компјутерског програмирања за потребе заштите софтвера; услуге контроле квалитета воде; услуге контроле квалитета за потребе сертификације; услуге контроле квалитета и аутентификације; услуге кућне инспекције и мерења ради утврђивања стања некретнине; услуге лабораторија за оптичка истраживања; услуге лабораторија за стоматолошка истраживања; услуге лабораторијских биолошких истраживања; услуге лабораторијских хемијских истраживања; услуге машинства и електротехнике; услуге миграције података; услуге одржавања и саветовања које се односе на софтвер који се користи у области електронске трговине; услуге обезбеђивања рачун ара ради заштите од нелегалног приступа мрежи; услуге откривања радона; услуге откривања лекова; услуге оцене стања животне средине; услуге планирања и дизајнирања изгледа стерилних окружења; услуге подршке за рачунарски софтвер; услуге поморског геодетског надзирања; услуге праћења животне средине; услуге прегледа нових и половних возила за лица која купују или продају своја возила; услуге проверавања аутентичности дијаманата и сертификације; услуге програмирања у области информационих технологија; услуге пројектовања из области грађевинарства које се односе на наводњавање; услуге пројектовања и планирања изградње и консултације које се односе на то; услуге пројектовања у вези са архитектуром уз помоћ рачунара; услуге пројектовања у вези са грађевинарством; услуге пројектовања у вези са грађевинским пројектима уз помоћ рачунара; услуге пројектовања у области бродоградње; услуге развоја видео игрица; услуге развоја базе података; услуге развоја у области рачунарског софтвера и саветодавне услуге у вези са тим; услуге рачунарског програмирања за електронску заштиту података; услуге рачунарског програмирања за комерцијалну анализу и извештавање; услуге рачунарског програмирања за складиштење података;

услуге рачунарског програмирања које се односе на мултимедијске и интерактивне апликације; услуге саветовања и информисања о пројектовању и развоју периферних уређаја прилагођених за употребу с рачунарима; услуге саветовања и информисања о пројектовању и развоју рачунарског хардвера; услуге саветовања и истраживања у области информационих технологија; услуге саветовања о пројектовању и развоју рачунарског хардвера; услуге саветовања у вези са софтвером који се користи у е-трговини; услуге сигурносних копија на даљину; услуге складиштења електронских података и услуге чувања резервне копије података; услуге софтверског инжењеринга за програме обраде података; услуге техничке подршке за рачунарски софтвер; услуге техничких консултација које се односе на дизајн рачунарског хардвера, софтвера и периферних рачунарских уређаја; услуге техничких консултација које се односе на инсталацију и одржавање рачунарског софтвера; услуге техничких консултација које се односе на примену и коришћење рачунарског софтвера; услуге техничких консултација које се односе на услуге истраживања исхране и додатака исхрани; услуге техничких консултација које се односе на развој производа; услуге техничких консултација у области екологије; услуге техничког дизајна; услуге техничког испитивања и контроле квалитета; услуге техничког мерења; услуге техничког мерења и испитивања; услуге техничког пројектовања које се односе на водоводне инсталације; утврђивање проблема код рачунарског софтвера [техничка подршка]; утврђивање проблема са рачунарским софтвером; утврђивање проблема са рачунарским хардвером коришћењем софтвера; фармацеутско истраживање и развој; фармацеутско истраживање; фотограметријске услуге.

(210) Ж- 2020-1994 (220) 17.11.2020.  
(442) 26.02.2021.  
(731) **NRK INZENJERING DOO BEOGRAD**,  
Ванђела Томе 19, 11000, Београд-Вождовац, RS  
(740) Ивана Кекић, Чингријина 11/5а, 11000,  
Beograd-Zvezdara  
(540)



(531) 01.13.15; 01.15.09; 02.09.25; 24.17.23; 26.04.14;  
26.04.18; 26.04.19; 26.04.24; 29.01.14  
(591) тамно црвена, светло црвена, светло плава,  
тамно плава, бела и црна

(511) 3 немедицинска козметика и тоалетни препарати; средства за бељење и друге супстанце за употребу у перионицама; препарати за чишћење, полирање, рибање и абразивни препарати. 5 фармацеутски, медицински и ветеринарски препарати, санитарни препарати за употребу у медицини, дезинфекциона средства. 44 медицинске услуге, ветеринарске услуге, хигијенска заштита и нега лепоте за људе или животиње.

(210) Ж- 2020-2001 (220) 17.11.2020.  
(442) 26.02.2021.  
(731) **Слободан Вучићевић**, Палмира Тољатија  
62/20, 11070, Нови Београд, RS  
(740) Живорад Иконовић, адвокат, Драгослава  
Јовановића 7, Београд  
(540)



(531) 26.04.04; 26.04.18; 27.01.25; 27.05.04; 27.05.17;  
29.01.02; 29.01.04  
(591) светло плава, тамно плава, неон жута.  
(511) 35 оглашавање; вођење послова; пословно  
управљање; канцеларијски послови.

(210) Ж- 2020-2025 (220) 19.11.2020.  
(442) 26.02.2021.  
(731) **ADAKTAR d.o.o.**, Крунска 90, Београд, RS  
(540)



(531) 26.04.03; 26.11.11; 26.13.25; 27.05.01  
(511) 2 мастило за кожу; боје за кожу; фарбе;  
пигменти.

3 лепак за причвршћивање перике; сапун; козметички препарати за купање; ружеви за усне; козметичке маске; креме за избелјивање коже; препарати за шминкање; лосиони за косу; боје за косу; препарати за коврцање косе; вештачке трепавице; козметички препарати за трепавице; препарати за заштиту коже; козметички сетови; козметика; козметичке оловке; козметичке креме; препарати за уклањање шминке; препарати за уклањање боје; миришљаве воде; етарске есенције; етарска уља; екстракти цвећа (парфеме); шминка; хидроген пероксид за козметичку употребу; уља за козметичку употребу; уља за парфеме и мирисе; ружино уље; тоалетна уља; лосиони за козметичку употребу; козметика за обрве; шампони; парфеме; препарати за негу ноктију; козметички препарати за негу коже; пудер за шминкање; оловке за извлачење обрва; козметичке боје; ароматична уља (етарска уља); козметички препарати; препарати за уклањање боје; препарати за белјење (скидање боје) за козметичку употребу; лакови за косу; маскаре; гелови за масажу, који нису за медицинску употребу; сјајеви за усне; балзами, осим за медицинске сврхе; шампони за суво прање; кана (козметичка боја); балзами за косу; производи за исправљање косе; средства за испирање очију, не за медицинске намене.

5 анестетици; средства за испирање очију; раствори за употребу са контактним сочивима; раствори за контактна сочива; помаде за медицинску употребу; серуми; препарати за чишћење контактних сочива; медицински препарати за раст косе; препарати за туширање за медицинску намену; медицински препарати за испирање очију; препарати за третман акни; антибактеријски сапун и; антибактеријска средства за прање руку; медицински лосиони за после бријања; медицински шампони; медицинска средства за хигијену; медицински лосиони за косу; медицински шампони за кућне љубимце; дезинфекциони сапуни; медицински сапун и; свеће за масажу за терапеутске намене.

8 прибор за маникирање; уређаји за депилацију, електрични и неелектрични; апарати за тетовирање; игле за тетовирање; апарати за плетење косе, електрични; стерилни инструменти за пирсинг тела; апарати за ласерско уклањање длачица, осим за медицинску употребу; маказе; ручне справе за увијање косе; маказице за заноктице; пинцете за уклањање длака.

10 ласери за медицинску употребу; апарати за масажу.

26 вештачка коса; праменови косе; плетена коса; перике; продужеци косе; људска коса.

41 академије (образовне); настава, обука; образовне услуге; услуге пружања обуке; пружање услуга у области образовања; електронско издаваштво; професионално усмеравање (саветовање у вези са образовањем или обуком); пренос знања и искуства (обучавање); истраживања из области козметике.

44 услуге салона лепоте; услуге фризерских салона; оптичарске услуге; маникирање; пластична хирургија; тетовирање-услуге тетоваже; услуге здравствених центара; пирсинг тела.

(210) Ж- 2020-2060

(220) 26.11.2020.

(442) 26.02.2021.

(731) **Предузетник Петар Самац : PETAR SAMAC PR UGOSTITELJSKA RADNJA Blues Beers & Wings BEOGRAD**, Војводе Степе 107, 11000 , Београд, RS (740) Адвокат Јован Г. Црногорчевић, Ламартинова 40, 11000, Београд (540)



(531) 03.07.17; 11.03.02; 24.01.12; 24.01.17; 24.05.01; 24.09.11; 24.17.25; 25.01.06; 27.05.03

(511) 29 месо, живина која није жива, чипс од кромпира, нискокалорични чипс од кромпира, крокети, сир.

30 сосови за месо [умаци], сосови [додаци храни], зачински додаци.

43 услуге ресторана, услуге ресторана за самопослуживање.

(210) Ж- 2020-2122

(220) 03.12.2020.

(442) 26.02.2021.

(731) **Guizhou MOS Instrument Co., Ltd.**, Room 19-6, Management Service Center Building, Anchang Town, Economic Development Zone, Zheng'an County, Zunyi City, Guizhou, CN (740) Живко Мијатовић & Партнерс доо Београд, Студентски трг 4, 11000, Београд (540)



(531) 27.05.11; 27.05.13

(511) 15 хармоника; кларинет; мандолине; синтисајзери; постолоља за музичке инструменте; клавири; музички инструменти; жичани музички инструменти; рогови [музички инструменти]; гитаре;



електронски музички инструменти; бубњеве, музички инструменти; там-там; виолине; саксофони; жице за музичке инструменте; футроле за музичке инструменте; трзалице; музички пултови; каишеви за музичке инструменте.

(210) Ж- 2020-2123 (220) 03.12.2020.  
(442) 26.02.2021.  
(731) **MAGAT Tech d.o.o. Beograd**, Ослобођења 1,  
11090, Београд, RS  
(540)



(531) 26.01.10; 26.03.06; 26.07.03; 27.05.03; 29.01.04; 29.01.06  
(591) бела, сива, плава.  
(511) 9 апарати и инструменти за научна испитивања у метролошким лабораторијама; мерни инструменти за мерење димензионих величина (апарати за мерење раздаљина и удаљености, апарати за мерење нагиба и углова, компаратори и микрометарски завртњи за оптичке инструменте). инструменти за контролу индустријских производа.  
37 услуге постављања и поправљања, изнајмљивања апарата и уређаја за мерење дужина, уређаја за мерење нагиба и углова, храпавости, цилиндричности и равности; услуге рестаурације (обнављање истрошених или делимично уништених мерних апарата и уређаја); поправљања апарата и уређаја за мерење; услуге инсталирања уређаја за мерење и мерних инструмената; додатне услуге пројектовања, као и надзирање изградње метролошких лабораторија за еталонирање (калибрисање) мерне опреме.  
42 научне и технолошке услуге као и услуге истраживања и пројектовања у вези услуга еталонирања (калибрисања) мерила; услуге индустријских анализа и истраживања метролошких метода; услуге инжењера у смислу планирања, истраживања и извештавања у научној области метрологије; услуге контроле квалитета коришћења мерне опреме и увођења система квалитета. саветодавне услуге из области калибрације (мерења). услуге испитивања квалитета и поузданости мерила.

(210) Ж- 2020-2124 (220) 03.12.2020.  
(442) 26.02.2021.  
(731) **DIGIMAX DOO**, Матије Корвина 22А лок 2,  
24000, Суботица, RS

(740) Тања Вуков, Еугена Кумичића 17/11,  
24000, Суботица  
(540)



(531) 02.03.02; 03.13.01; 04.02.20; 26.04.14; 26.04.15;  
26.04.22; 26.04.24; 27.05.10; 27.05.24; 29.01.13  
(591) црна, бела, зута.  
(511) 3 гел лакови за нокте; заштитни слојеви лака за нокте; лак за нокте; лакови за нокте за козметичке потребе; лакови за нокте и скидачи лака за нокте; одстрањивачи лака; подлоге за лак за нокте; средства за одстрањивање лака за нокте; средства за уклањање лака за нокте; вештачки нокти; декоративне налепнице за нокте; завршни премази за обликовање ноктију [козметика]; козметичка средства за сушење лака за нокте; креме за заноктице; креме за нокте; креме за нокте за козметичке потребе; лепак за вештачке нокте; лепак за вештачке нокте или трепавице; лосиони за јачање ноктију; прајмер за нокте [козметика]; препарати за обнављање ноктију; препарати за уклањање заноктица; препарати за уклањање надоградње за нокте; учвршћивачи за нокте; шљокице за нокте; препарати за уклањање заноктица за козметичке потребе; средства за сушење лака за нокте у козметици.  
8 електричне турпије за нокте; неелектричне турпије за нокте; турпије за нокте; турпије за стопала [средства за педикир]; електрични и неелектрични уређаји за маникир; прибор за маникир; штапићи од наранџиног дрвета [прибори за маникир]; електрични и неелектрични уређаји за педикир; прибор за педикир.  
11 ЛЕД лампе; лампе са ултра-љубичастим зрацима, који нису за медицинску употребу.

(210) Ж- 2020-2127 (220) 04.12.2020.  
(442) 26.02.2021.  
(731) **LoveBrands & Events doo**, Studentski trg 15,  
11000 Beograd, RS  
(740) АОД МСА ИП – Милојевић Секулић адвокати,  
Карађорђева 65, 11000, Београд  
(540)



(531) 11.01.06; 11.03.07; 26.01.16; 27.01.13; 27.05.10;  
27.05.17; 29.01.01; 29.01.06

(591) бела, наранџаста.

(511) 29 месо, риба, живина и дивљач; месни екстракти; конзервисано, замрзнуто, сушено и кувано воће и поврће; желеи, џемови, компоти; јаја; млеко, сир, путер, јогурт и други млечни производи; уља и масти за исхрану.

30 кафа, чај, какао и замена кафе; пиринач, тестенина и резанци; тапиока и саго; брашно и производи од житарица; хлеб, пецива и кондиторски производи; чоколада; сладоледи, сорбеи и други јестиви лед; шећер, мед, меласа; квасац, прашак за пециво; со, додаци јелима, зачини, конзервисано зачинско биље; сирће, сосови и други додаци јелу; лед.

32 пиво; безалкохолни напаци; минералне и содне воде; воћни напаци и воћни сокови; сирупи и други безалкохолни препарати за прављење напитака.

33 алкохолна пића изузев пива; алкохолни препарати за прављење напитака.

43 услуге обезбеђивања хране и пића.

(210) Ж- 2020-2128

(220) 04.12.2020.

(442) 26.02.2021.

(731) **Sunfly Smart Heating System d.o.o. Beograd**,

Сурчинска 92а, Београд, RS

(740) Срећко Копиловић, Кнегиње Зорке 11а,

11000, Београд

(540)



(531) 26.02.05; 26.02.12; 26.11.12; 27.05.01; 27.05.21;  
29.01.01; 29.01.04

(591) црвена, плава.

(511) 3 козметичке маске.

9 респираторне маске, које нису за вештачко дисање; филтери за респираторне маске; заштитне маске.

10 маске за анестезију; хирушки, медицински, зубарски и ветеринарски апарати и инструменти; вештачки удови, очи и зуби; респираторне маске за вештачко дисање; ортопедски артикли; хирушки материјали за зашивање; хирушки стерилни прекривачи; терапеутске маске за лице; маске које користи медицинско особље; санитарне маске за медицинске сврхе; бандажери (потпорни завоји); компресиона одећа.

(210) Ж- 2020-2256

(220) 21.12.2020.

(442) 26.02.2021.

(731) **PHOENIX Pharmahandel GmbH & Co KG**,

Pfingstweidstr. 10-12, 68199 Manhajm, DE

(740) Андреа Чиивтелић, адвокат, Курсулина 13,  
Београд

(540)

## BENU Plus Loyalty program

(511) 3 сапуни, парфимерија, етерична уља, козметички производи (осим шминке, сенки за очи, ружева, маскара, лакова за нокте, лосиона за постизање тамнијег тена без сунчања), лосиони за косу; препарати за негу зуба; вата за употребу у козметичке сврхе.

5 стоматолошки абразиви, аконитин, лепкови за протезе, препарати за пречишћавање ваздуха, албумински додаци храни за медицинску употребу, албумински препарати за медицинску употребу, медицински алкохол, алдехиди за фармацеутску употребу, легуе племенитих метала за употребу у стоматологији, зубарски амалгами, скроб за дијететске или фармацеутске потребе, анестетици, уље коморача за медицинску употребу, фластери, ангостурска кора за медицинске сврхе, препарати за уништавање животињских штеточина, чај за асматицаре, мелем против промрзлина за фармацеутске сврхе, препарати за хемороиде, препарати за уништавање сувих трулих гљива, препарати за заштиту од мољаца, антипаразитски препарати, антисептици, антисептички памук, вата, анти-уринарни препарати, оловка против брадавица, асептични памук, папир за хватање мува, подлоге за бактериолошке културе, средине за бактериолошке културе, средина за бактериолошке културе, бактериолошки препарати за медицинску и ветеринарску употребу, бакл еријски отрови, бактеријски препарати за употребу у медицини и ветерини, прстенови за жуљеве на ногама, препарати за купање за медицинске сврхе, соли за купке од минералне воде, купке од кисеоника, морска вода за медицинске купке, терапеутски препарати за купање, препарати за балсамовање за медицинску употребу, завоји за превијање, мелеми за медицинску употребу, купке за стоку [инсектициди], биоциди, бизмутски препарати за фармацеутску употребу, голард вода, оловна, оловна вода, инсектициди, дрвени угаљ за фармацеутску употребу, бонбоне, медицинске, медицинско блато, медицински талог [блато], блато за купање, препарати за лечење опекотина, бомбоне за освежавање даха за употребу у фармацији, препарати против жуљева, живин хлорид [фунгицид], прашак од кантариде, гума за зубарску употребу, сирупи за фармацеутску употребу, капсуле за лекове, фармацеутски препарати, кашне облоге, појасеви за хигијенске улошке, вата за медицинску употребу, газа за медицинску употребу, фармацеутски препарати на бази креча, купке за псе [инсектициди], репеленти за псе, хемијско-



фармацеутски препарати, хидрирани хлор за фармацеутску употребу, хлороформ, цигарете без дувана за медицинску употребу, зубарски цемент, цемент за животињска копита, стоматолошки восак за моделирање, штапићи за кађење, пастиле за кађење, кокаин, антипаразитске огрлице за животиње, средства за испирање очију, компресе [завоји], витамински препарати\*, хемијски проводници за електрокардиографске електроде, кора биљке кондуранго за медицинску употребу, лекови за ублажавање стомачног затвора, раствори за контактна сочива, раствори за употребу са контактним сочивима, хемијска контрацептивна средства, радиолошке контрастне супстанце за медицинску употребу, лекови за курје очи, памук за медицинску употребу, фармацеутски препарати за лечење опекотина од сунца, каустичне оловке, препарати за промрзLINE, хемостатичке оловке, кора кротона, кураре, вакцине, детерџенти за медицинску употребу, декокти, увари за фармацеутску употребу, материјал за пуњење зуба, материјали за узимање отисака зуба, зубарски лак, зубарска мастика, завоји, медицински, порцелан за зубне протезе, препарати за олакшање раста зуба, лаксативи, дезинфекциона средства за хигијенске сврхе, дезодоранси, који нису за људе и животиње, препарати за уништавање мишева, хлеб за дијабетичаре прилагођен за медицинску употребу, средства за варење за медицинску употребу, дигиталин, аналгетици, лекови за медицинску употребу, торбе са лековима, преносиве, напуњене [приручне апотеке], магнезијум за фармацеутску употребу, вода матичњака за фармацеутску употребу, минералне воде за медицинску употребу, соли минералне воде, термална вода, кора дрвета за фармацеутску употребу, еликсири [фармацеутски препарати], раствори за одстрањивање фластера, антикриптогамни препарати, сунђер и за ране, соли за медицинску употребу, естри за фармацеутску употребу, етри за фармацеутску употребу, хируршки завоји, еукалиптол за фармацеутску употребу, еукмиптус за фармацеутску употребу, пургативи [средства за чишћење], средства за чишћење, лаксативи, брашно за фармацеутску употребу, млеко у праху за бебе, лекови против грознице, коморач за медицинску употребу, медицинске инфузије, медицински чај, уље из јетре бакалара, фунгициди, лекови за нерве, гвајакол за фармацеутску употребу, средства за одстрањивање цревних глиста, против цревних глиста, газа за превијање, лаксативи, желатин за медицинску употребу, горчица за фармацеутску употребу, гермициди, глицерофосфати, гума за медицинске сврхе, семе лана за медицинску употребу, ланено семе за фармацеутске намене, масти за медицинску употребу, масти за ветеринарску употребу, млечне

масти, хемијски препарати за утврђивање трудноће, медицинска уља, хематогени, хематоген, хемоглобин, лековите биљке, хормони за медицинску употребу, уље слачице за медицинску употребу, хидрастин, хидрастинин, упијајућа вата, упијајући памук, семе за вештачку опподњу, репеленти за инсекте, тинктура јода, пептони за фармацеутску употребу, јодоформ, ирска маховина за медицинску употребу, јалапа, јојоба, лековита, сладић за фармацеутску употребу, екстракти дувана [инсектициди], млечни ферменти за фармацеутску употребу, пића од млечног слада за медицинску употребу, купке за животиње [инсектициди], брашно од семена лана за фармацеутске намене, брашно од семена лан а за фармацеутску употребу, лосиони за фармацеутске намене, млечни шећер за фармацеутске намене, лактоза за фармацеутске намене, препарати за уништавање ларви, квасац за фармацеутску употребу, препарати за уништавање пужева, линименти [мелеми за масажу], лупулин за фармацеутску употребу, жвакаћа гума за употребу у медицини, кора мангровог дрвета за фармацеутску употребу, хигијенске, дубоке гаће, боксернице, хигијенске гаће, менструалне гаће, хигијенске гаћице, нана за фармацеутску употребу, хемијски препарати за третирање буђи, слад за фармацеутску употребу, препарати за уништавање корова, препарати за уништавање штетних биљака, хербициди, сумпорни штапићи [дезинфекциона средства], помаде за медицинску употребу, тинктуре за употребу у медицини, серуми, ментол, живи на маст, хранљиве супстанце за микроорганизме, културе микроорганизма за медицинску или ветеринарску употребу, пастиле за фармацеутску употребу, отров за пацове, лепак за муве, препарати за уништавање мува, слачица за фармацеутску употребу, лосиони за ветеринарску употребу, кора миробалана за фармацеутску употребу, хемијска препарати против житног кукоља, хемијски препарати за лечење пшенице, наркотици, миришљаве соли, помаде за фармацеутску употребу, опијати, опиум, оподелдок, опотерапијски препарат, органотерапијски препарати, зубни амалгами од злата, пектин за фармацеутску употребу, тампони за менструацију, хигијенски тампони, менструални завоји, санитарни улошци, хигијенски улошци, менструални улошци, фенол за фармацеутску употребу, папир за облоге од слачице, паразитициди, фармацеутски препарати за негу коже, биљни чајеви за медицинске сврхе, фармацеутски препарати за лечење перути, пепсин за фармацеутску употребу, капсуле за фармацеутску употребу, кутије за прву помоћ, напуњене, фосфати за фармацеутску употребу, хемијски препарати за лечење филоксере, лекови против знојења ногу, крвна плазма, отрови, калијумове соли за медицинску употребу, пиретрум

прах, квебрако за медицинску употребу, квасија за медицинску употребу, кинин за медицинску употребу, кининова кора за медицинску употребу, кинин за медицинске намене, чинолин за медицинску употребу, радиоактивне супстанце за медицинску употребу, радијум за медицинску употребу, медицинско корење, корен рабарбаре за фармацеутску употребу, медицински тоници, субнитрати бизмута за фармацеутску употребу, биљка сарсапарила за медицинску употребу, крв за медицинску употребу, пијавице за медицинску употребу, рамени повези за хируршке намене, седативи, ергот за фармацеутску употребу, серотерапијски лекови, облоге од слачице, мелеми од слачице, препарати за стерилизацију земље, успављујућа средства, натријумове соли за медицинску употребу, препарати за стерилизацију, препарати за заустављање крварења, шећер за медицинску употребу, сулфонамиди [лекови], чепићи, тартар за фармацеутску употребу, терпентин за фармацеутску употребу, терпентинско уље за фармацеутску употребу, тимол за фармацеутску употребу, лекови против знојења, папир за заштиту од мољаца, ветеринарски препарати, хемикалије за лечење болести винове лозе, препарати за уништавање штеточина, везиканти, ацетати за употребу у фармацији, ациди за фармацеутске потребе, лепљиве врпце за медицинску употребу, лепљиве траке за медицинску употребу, алкалоиди за медицинску употребу, дијететска храна прилагођена за медицинске намене, храна за бебе, алуминијум ацетат за фармацеутску употребу, бадемово млеко за фармацеутску употребу, масти против опекотина од сунца, соли за купање за медицинску употребу, штапићи сладића за фармацеутску употребу, сода бикарбона за фармацеутску употребу, биолошки препарати за употребу у медицини, бромин за фармацеутску употребу, дијететски напаци прилагођени за медицинску употребу, камфорово уље за медицинску употребу, камфор за медицинску употребу, слаткиши за медицинску употребу, карболинеум [паразитицид], алгициди, лецитин за медицинску употребу, гасови за медицинску употребу, хигијенски улошци за сваки дан, матични млеч за медицинску употребу, медицински препарати за мршављење, целулозни естри за фармацеутску употребу, каустици за фармацеутску употребу, целулозни етри за фармацеутску употребу, остаци од обраде житарица за дијететску или медицинску намену, хемијски препарати за фармацеутску употребу, колодион за фармацеутску употребу, тартар крем, за фармацеутску употребу, креозот за фармацеутску употребу, лекови за употребу у стоматологији, лекови за људску употребу, лекови за ветеринарску употребу, дијагностички препарати за медицинску употребу,

глицерин за медицинску употребу, медицинска пића, ферменти за фармацеутску употребу, сумпор у праху за фармацеутску употребу, форм-алдехид за фармацеутску употребу, трава за пушење за медицинску употребу, препарати за кађење за медицинску употребу, галска киселина за фармацеутску употребу, нафтни желе [вазелин] за медицинску употребу, за медицинску употребу, гумигут за фармацеутску употребу, гурјун [гурјон, гурјан] балзам за медицинску употребу, екстракти хмеља за фармацеутску употребу, рцинусово уље за медицинску употребу, хидроген пероксид за медицинску употребу, јод за фармацеутску употребу, јодиди за фармацеутску употребу, алкални јодиди за фармацеутску употребу, изотопи за медицинску употребу, дијететске супстанце прилагођене за медицинску употребу, пелене за инконтиненцију, биолошки препарати за употребу у ветерини, хемијски препарати за медицинску употребу, хемијски препарати за ветеринарску употребу, хемијски реагенси за медицинску или ветеринарску употребу, препарати за чишћење контактних сочива, дијастазе за медицинску употребу, биљна влакна, дијететска, ензими за медицинску употребу, ензими за ветеринарску употребу, препарати за медицинску употребу, ензимски препарати за ветеринарску употребу, гаћице, упијајуће, за инконтиненцију, сикативи [средства за сушење] за медицинску употребу, марамице натопљене фармацеутским лосионима, препарати микроелемената за људску и животињску употребу, аминокиселине за медицинску употребу, аминокиселине за ветеринарску употребу, грудни улошци за дојење, кедровина за употребу у одбијању инсеката, дезинфекциона средства за хемијске тоалете, рибгъз брашно за фармацеутску употребу, додаци за минералну храну, средства за испирање уста за медицинске намене, додаци исхрани, коштани цемент за хируршке и ортопедске сврхе, коштани цемент за хируршке и ортопедске сврхе, тамјан за одбијање, акарициди [средства против гриња], антибиотици, средства за смањење апетита за медицинске сврхе, препарати за бронходилатацију, јастучићи за чукљеве, молескин за медицинске сврхе, средства за вагинално испирање за медицинске сврхе, медицински препарати за раст косе, стероиди, ађуванти за медицинске потребе, хируршки имплантати од живих ткива, штитници за очи за медицинске потребе, кисеоник за медицинске сврхе, дезодоранси за одећу и текстил, препарати за дезодорисање ваздуха, препарати за туширање за медицинску намену, матичне ћелије за медицинске намене, матичне ћелије за ветеринарске намене, културе биолошких ткива за медицинске намене, културе биолошких ткива за ветеринарске намене, расхладни спрејеви за медицинске намене,

лубриканти за личну сексуалну потребу, алое вера препарати за фармацеутске намене, бисерни прах за медицинску намену, препарати за смањење сексуалне активности, пелене за бебе [непромочиве гаћице], непромочиве пелене за бебе, гаћице за бебе [пелене], непромочиве, непромочиве пелене за бебе, непромочиве гаћице за бебе, медицински препарати за испирање очију, таблете за смањење апетита, таблете за мршављење, таблете за тамњење коже, таблете антиоксиданти, дијететски додаци за животиње, беланчевине као дијететски додаци, семе лана као додаток исхрани, ланено семе као додаток исхрани, уље од семена лана као додаток исхрани, уље од ланеног семена као додаток исхрани, пшеничне кли~е као додаток исхрани, квасац као додаток исхрани, матични млеч као додаток исхрани, прополис за фармацеутску употребу, прополис као додаток исхрани, полен као додаток исхрани, ензими као додаток исхрани, глукоза као додаток исхрани, лецитин као дијететски додатак, алгинати као дијететски додаци, алгинати за фармацеутске намене, казеин као додаток исхрани, протеини као додаток исхрани, протеински додаци исхрани за животиње, реагенсни папир за медицинску намену, алкохол за фармацеутске намене, пестициди, пелене за кућне љубимце, дезинфекциона средства, хируршки лепкови, дијагностички реагенсни биомаркери за медицинску употребу, препарати за третман акни, медицинска храна за животиње, дијагностички препарати за ветеринарску употребу, памучни штапићи за медицинску употребу, млечне формуле за бебе, млеко у праху за бебе, трансплантати [жива ткива], за употребу у медицини, биљни екстракти за фармацеутске намене, препарати, препарати од микроорганизама за медицинску или ветеринарску употребу, фитотерапеутски препарати за медицинске намене, биљни екстракти за медицинске намене, гелови за сексуалну стимулацију, имуностимулатори, нутрацеутски препарати за терапеутске или медицинске намене, замрзнута-сушена храна прилагођена за медицинске сврхе, лиофилизована храна прилагођена за медицинске сврхе, дехидрисана храна прилагођена за медицинске сврхе, хомогенизована храна прилагођена за медицинске сврхе, хомогенизована храна прилагођена за медицинске сврхе, унапред напуњени шприцеви за медицинске намене, замрзнуто-сушено месо прилагођено за медицинске намене, лиофилизовано месо прилагођено за медицинске намене, дехидрисано месо прилагођено за медицинске намене, реагенсни папир за ветеринарску намену, адстрингенти за медицинске намене, медицинска средства за чишћење зуба, средства за уклањање вашки [педикупициди], шампони за уклањање вашки, инсектицидни шампони за животиње, инсектицидне ветеринарске купке, антибактеријски сапуни, антибактеријска средства за прање руку, медицински лосиони за после бријања,

медицински шампони, медицинска средства за хигијену, медицински лосиони за косу, медицински шампони за суво прање, медицински шампони за кућне љубимце, дезинфекциони сапуни, медицински сапуни. 35 услуге продаје на мало у вези са сапун има, парфимеријом, етеричним уљима, козметичким производима, лосионима за косу, препаратима за негу ~'ба, ватом за употребу у козметичке сврхе, фармацеутски м производима, хигијенским производима за употребу у медицини, дијететским производима за употребу у медицини, храном за бебе, хранљивим додацима за употребу у медицини, витаминским препаратима, минералним додацима исхрани, ватом за употребу у медицини, фластерима, материјалима за превијање, дезинфекционим средствима, препаратима за уништавање гамади, фунгицидима, хируршким, медицинским и зубарским апаратима и инструментима, ортопедским помагалима, материјалима за ушивање рана. 40 услуге производње у вези са хемијским и фармацеутским производима; израда хемијских и фармацеутских производа по наруџбини; информативне, саветодавне и саветодавне услуге у вези са свим горе наведеним услугама. 41 образовне услуге; услуге подучавања и обуке; образовне услуге које се односе на медицину; организовање и одржавање семинара и конвенција из области медицине; информативне, саветодавне и услуге консалтинга у вези са свим горе наведеним. 42 научне и технолошке услуге и истраживање и дизајн повезани са њима: хемијска анализа; хемијска истраживања; услуге истраживања и развоја; истраживање и развој на пољу фармацеутских производа; консултантске услуге у вези фармацеутских истраживања и развоја; спровођење клиничких испитивања у области фармацеутских производа; пружање медицинских и научноистраживачких информација У области фармацеутских производа и клиничких испитивања; информативне, саветодавне и услуге консалтинга у вези са свим горе наведеним услугама. 44 медицинске услуге; фармацеутске услуге у вези са производима који се издају на рецепт; пружање фармацеутских савета; услуге У вези са хигијеном и негом лепоте за људе, усалона лепоте, услуге медицинских клиника, кiroprактика, услуге центара за рехабилитацију, болничке услуге, здравствена нега, масажа, медицинска помоћ, оптичарске услуге, физикална терапија, физиотерапија, зубарске услуге, услуге кућне неге, услуге банке крви, услуге установа за тешко оболеле, услуге бабица, услуге неговања болесника, фармацеутски савети, пластична хирургија, имплантација косе, услуге психолога, услуге ароматерапије, услуге вештачке оплодње, рехабилитација пацијената за болести зависности, услуге телемедицине, терапеутске услуге, изнајмљивање

медицинске опреме, услуге здравствених центара, услуге алтернативне медицине, говорна терапија, услуге саветовања о здрављу, ортодонтске услуге, медицински савети за особе са инвалидитетом, палиативна нега, услуге центара за опоравак, услуге терапије уз помоћ животиња, услуге медицинских анализа за потребе дијагностике и лечења које пружају медицинске лабораторије, медицински скрининг, услуге медицинских клиника, болничарске услуге, здравствена нега, медицинска помоћ, оптичарске услуге, зубарске услуге, услуге банке крви, имплементација косе, услуге телемедицине.

(210) Ж- 2020-2257 (220) 21.12.2020.  
(442) 26.02.2021.

(731) **Концерн за производњу и промет кондиторских производа "Бамби" а.д. Пожаревац**, Ђуре Ђаковића бб, Пожаревац, RS  
(740) Тодоровић Иван, Господар Јевремова 23, 11000, Београд  
(540)



(531) 27.01.16; 27.05.09; 27.05.10; 27.05.17; 29.01.04  
(591) плава, светло плава.  
(511) 30 интегрални кекс.

(210) Ж- 2020-2258 (220) 21.12.2020.  
(442) 26.02.2021.

(731) **Концерн за производњу и промет кондиторских производа "Бамби" а.д. Пожаревац**, Ђуре Ђаковића бб, Пожаревац, RS  
(740) Тодоровић Иван, Господар Јевремова 23, 11000, Београд  
(540)



(531) 27.01.16; 27.05.09; 27.05.10; 27.05.17; 29.01.04  
(591) плава, светло плава.  
(511) 30 интегрални кекс.

(210) Ж- 2020-2261 (220) 21.12.2020.  
(442) 26.02.2021.

(731) **LIFE PHARMA DOO BEOGRAD**,  
Beogradskog bataljona 4, Beograd, RS  
(740) Бранко Јовичић, Таковска 13, 11000, Београд  
(540)

## USIUM

(511) 5 фармацеутски, медицински и ветеринарски препарати; дијететска храна и супстанце прилагођене за употребу у медицини или ветеринарску употребу; дијететски додаци (додаци исхрани) за људе и животиње.

35 обезбеђивање онлајн тржишта за купце и продавце роба и услуга; услуге велепродаје фармацеутских, ветеринарских и хигијенских препарата и медицинског материјала; услуге посредовања у трговини.

(210) Ж- 2020-2268 (220) 22.12.2020.  
(442) 26.02.2021.

(731) **YIWU RASHEL TRADING CO., LTD**, Room 3110, 3111 & 3112, 31st Floor, Global Building, No.168 Finance 6th Street, Financial Commerce District, Futian Street, Yiwu City, Zhejiang Province, CN  
(740) Живко Мијатовић & Партнерс доо Београд, Студентски трг 4, 11000, Београд  
(540)

## DR·RASHEL

(531) 24.17.02; 27.05.01

(511) 3 козметика; козметички препарати за негу коже; козметичке маске; пудер за шминкање; козметика за обрве; козметичке оловке; ружеви за усне; маскаре; парфеми; лак за нокте; лакови за косу; креме за избелјивање коже; депилатори; комади тоалетног сапуна; шампони; ароматична уља [етарска уља]; средства за чишћење зуба; козметика за животиње; препарати за чишћење.

(210) Ж- 2020-2269 (220) 22.12.2020.  
(442) 26.02.2021.

(731) **Mars, Incorporated**, 6885 Elm Street, McLean, VA 22101, US

(740) Петошевић доо Београд, Булевар ослобођења  
87, 11040, Београд  
(540)

## BEN'S ORIGINAL

(511) 29 месо; риба (која није жива); живина; дивљач (која није жива); месни екстракти; сухомеснати производи; замене за месо; замрзнуто поврће; конзервисано поврће; сушено поврће; кувано поврће; конзервисано воће; сушено воће; кувано воће; прерађено воће, гљиве и поврће (укључујући орашасте плодове и махунарке); прерађено поврће; прерађене махунарке; сочиво; прерађене леблебије; прерађени пасуљ; печени пасуљ; пасуљ у сосу; соја, прерађена, за ишрану; тофу; парадајз пире; пире од поврћа; сок од парадајза за кување; парадајз у конзерви; сокови од поврћа за кување; кисели краставац; састојци за припремање супе; супе; темљац за супу; састојци за припремање бујона; бујон; кокосово млеко; кокосово уље; кокосова маст; биљне масти за храну; умаци; прерађени орашаста плодови; намази на бази орашастих плодова; семенке, припремљене; грицкалице на бази воћа; грицкалице на бази махунарки; грицкалице на бази орашастих плодова; грицкалице на бази поврћа; претходно скуван паприкаш од карија; вегетаријански чили; чили са месом; припремљена јела која се састоје углавном од меса; припремљене салате; припремљена вегетаријанска јела; припремљени оброци који се састоје углавном од меса; припремљени оброци који се састоје углавном од замена за месо; припремљени оброци који се састоје углавном од живине; припремљени оброци који се састоје углавном од поврћа; припремљени оброци који се састоје углавном од рибе; замрзнути оброци који се састоје углавном од поврћа; замрзнути оброци који се састоје углавном од меса; замрзнути оброци који се састоје углавном од замена за месо; замрзнути оброци који се састоје углавном од рибе; замрзнути оброци који се састоје углавном од живине; спремни кувани оброци који се састоје углавном од меса; спремни кувани оброци који се састоје углавном од замена за месо; спремни кувани оброци који се састоје углавном од живине; спремни кувани оброци који се састоје углавном од поврћа; спремни кувани оброци који се састоје углавном од рибе.

30 пиринач; тапиока; саго; тестенина; резанци; кнедле; вермићели; кус-кус (гриз); препарати од житарица; прерађено зрнење; прерађене житарице; пиринач од целог зрна; пиринач дугог зрна; дивљи пиринач; браон пиринач; басмати пиринач; прокувани пиринач; рижото; мешавине пиринча; мешавине пиринча са поврћем, пилећим екстрактима, месним екстрактима, сиром, пасуљем, махунаркама, зачинима, аромама, зачинским биљем, зачинским додацима; паковане мешавине оброка које

се састоје углавном од пиринча; обрађена киноа; пице; пите; додаци храни; сосови; сосови за кување; препарати за прављење сосова; кари сосови; сосови за тестенину; сосови за печену тестенину; чили сос; соја сос; љути сос; слатки и кисели сос; зачињени сосови; слани сосови; сосови за пиринач; сосови у праху; мешавине за припрему сосова; ароме у облику концентрисаних сосова; припремљене намирнице у облику сосова; маринаде; преливи за салату; чатни; тесто (храна од брашна); релиш; умак; згушњивачи за кување хране; песто (сос); сенф; сирће; со; зачини; зачински додаци; кулинарско биље; прерађени бели лук за употребу као зачин; прерађени ђумбир за употребу као зачин; млевени ђумбир; зачинске пасте; бибер; чили зачин; чили паста за употребу као зачин; ароматични препарати за храну; ароме за храну; екстракти који се користе као ароме (не есенцијална уља); мешавине зачина; зачини за утрљавање; мешавине карија; готови оброци на бази тестенина; готови оброци на бази пиринча; готови оброци на бази резанаца; инстант резанци; инстант пиринач; грицкалице (на бази житарица); грицкалице (на бази пиринча); грицкалице које се састоје углавном од тестенина; грицкалице које се састоје углавном од пиринча; оброци који се састоје углавном од тестенина; оброци који се састоје углавном од пиринча; оброци који се састоје углавном од прерађеног зрнења; оброци који се састоје углавном од прерађених житарица; оброци који се састоје углавном од киноа и прерађених житарица; оброци који се састоје углавном од резанаца; замрзнути оброци који се састоје углавном од тестенина; замрзнути оброци који се састоје углавном од пиринча; замрзнути оброци који се састоје углавном од прерађеног зрнења; замрзнути оброци који се састоје углавном од прерађених житарица; замрзнути оброци који се састоје углавном од резанаца; суви и течни оброци спремни за сервирање, који се састоје углавном од пиринча; суви и течни оброци спремни за сервирање, који се састоје углавном од тестенине; суви и течни оброци спремни за сервирање, који се састоје углавном од резанаца; прерађено зрнење комбиновано у истом паковању са зачинима и аромама; прерађене житарице комбиноване у истом паковању са зачинима и аромама; прерађена киноа и житарице комбиноване у истом паковању са зачинима и аромама; пиринач комбинован у истом паковању са зачинима и аромама; прерађено зрнење комбиновано у истом паковању са јестивим семенкама, махунама, махунаркама или поврћем; прерађене житарице комбиноване у истом паковању са јестивим семенкама, махунама, махунаркама или поврћем; прерађена киноа комбинована у истом паковању са јестивим семенкама, махунама, махунаркама или поврћем; пиринач комбинован у

истом паковању са јестивим семенкама, махунама, махунаркама или поврћем; тестенине комбиноване у истом паковању са јестивим семенкама, махунама, махунаркама или поврћем; резанци комбиновани у истом паковању са јестивим семенкама, махунама, махунаркама или поврћем.

(210) Ж- 2020-2270 (220) 22.12.2020.  
(442) 26.02.2021.

(731) **Љубомир Милановић; Слободан Герић; Петар Ивановић and Срђан Сретеновић**, Адмирала Гепрата 13/4/7, 11000, Београд, RS; Јована Рајића 5Д/7/26, 11000, Београд, RS; Добрачина 50, 11000, Београд, RS i Војводе Симе Поповића 8/36, 11000, Београд, RS  
(740) Мирољуб Белић, Париска 20, 11000, Београд (540)

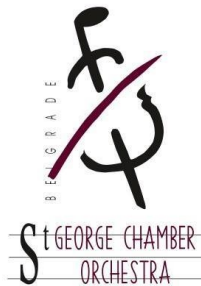

(531) 22.01.15; 24.17.13; 27.05.01; 27.05.12; 29.01.12  
(591) црна, бордо.

(511) 41 услуге у вези културне активности, извођење концерата уметничке музике, извођење музичких пројеката, услуге уметничких ансамбала, оркестара.

(210) Ж- 2020-2301 (220) 24.12.2020.  
(442) 26.02.2021.

(731) **POWER PATH DOO NOVI SAD**, Петра Драпшина 36, 21000, Нови Сад, RS (540)



(531) 07.11.10; 24.17.08; 27.05.17; 29.01.03  
(591) светло зелена HEX#e6f59f; rgb (230,245,249), зелена HEX #1ea9a0 rgb (30, 169, 160)

(511) 9 рачунарски програми и софтвер; рачунарски програми, који се могу преузимати; рачунарски програми [софтвер].

42 дизајнирање и ажурирање рачунарског софтвера; дизајнирање и изнајмљивање софтвера; дизајнирање, одржавање и ажурирање рачунарског софтвера;

дизајнирање, одржавање, изнајмљивање и ажурирање рачунарског софтвера; дизајнирање рачунарског софтвера; инсталација и одржавање рачунарског софтвера; инсталација, одржавање, ажурирање и надоградња рачунарског софтвера; инсталација, одржавање и ажурирање рачунарског софтвера. 45 лиценцирање рачунарских програма [правне услуге].

(210) Ж- 2020-2319 (220) 29.12.2020.  
(442) 26.02.2021.

(731) **ADAMA Agan Ltd.**, P.O. Box 262, Northern Industrial Zone, Ashdod 7710201, IL  
(740) Живко Мијатовић & Партнерс доо Београд, Студентски трг 4, 11000, Београд (540)

## ZOOMER

(511) 5 пестициди, инсектициди, фунгициди и хербициди.

(210) Ж- 2020-2324 (220) 30.12.2020.  
(442) 26.02.2021.

(731) **SYNGENTA CROP PROTECTION AG**, Rosentalstrasse 67, 4058 Basel, CH  
(740) АОД МСА ИП – Милојевић Секулић адвокати, Карађорђева 65, 11000, Београд (540)

## CENASTA

(511) 1 хемикалије за употребу у пољопривреди, хортикултури и шумарству, биостимулатори за биљке, препарати за јачање биљака, хемијски и/или биолошки препарати за контролisaње стреса у биљкама, препарати за регулацију раста биљака, хемијски препарати за обраду семена, помоћна средства [ађуванти] који нису за медицинску или ветеринарску употребу.

5 Препарати за уништавање животињских штеточина, инсектициди, фунгициди, хербициди.

(210) Ж- 2020-2325 (220) 30.12.2020.  
(442) 26.02.2021.

(731) **LG ELECTRONICS INC.**, 128, Yeoui-daero, Yeongdeungpo-gu, Seoul, 150-721, KR  
(740) Петошевић доо Београд, Булевар ослобођења 87, 11040, Београд (540)

## PuriCare

(511) 9 трака за маску као заштита за уши; футрола за маску; унутрашња навлака за маску; штитник за лице за маску; траке за маску; траке за маску које се стављају око врата; гас маске; респиратори за филтрирање ваздуха; маске за заштиту од прашине;

заштитне маске; филтери за респираторне маске [немедицински]; маске за респираторну заштиту од загађења; маске за дисање; филтери за респираторне маске; маске за респираторну заштиту од прашине. 10 трака за маску као заштита за уши за медицинску употребу; футрола за маску за медицинску употребу; унутрашња навлака за маску за медицинску употребу; штитник за лице за маску за медицинску употребу; траке за маску за медицинску употребу; траке за маску које се стављају око врата за медицинску употребу; заштитне маске које користе особе које раде у области медицине; масе за лице за медицинску употребу за заштиту од токсичних супстанци; заштитне маске за дисање које су направљене од нетканих материјала за примену у медицини; маске за лице за медицинску употребу; санитарне маске за медицинску употребу; маске за лице за медицинску употребу за антибактеријску заштиту; оралне маске за медицинску употребу; заштитне маске за уста за медицинску употребу; заштитне маске за лице за медицинску употребу; санитарне маске које се користе за изолацију жуте прашине; санитарне маске које се користе за изолацију ситне прашине; санитарне маске које се користе за изолацију изразито ситне прашине. 11 клима уређаји; уређаји са топлим ваздухом; овлаживачи ваздуха; електрични одвлаживач за употребу у домаћинству; електрични шпорети; пречистачи воде за употребу у домаћинству; јонизатори воде за употребу у домаћинству; мембрански уређаји за пречишћавање воде; соларни топлотни колектори (грејање); пречистачи ваздуха; вентилациони (климатизациони) уређаји за грејање; ЛЕД диоде за осветљење; шпорети на гас; електричне кухињске рерне; уређаји или инсталације за кување; електрични фрижидери; електрични сушачи одеће; машине за организовање одеће за сушење (електричне) за употребу у домаћинству; електричне машине за организовање одеће које имају функције дезодорирања, стерилизације и парења одеће за употребу у домаћинству; електричне машине за сушење одеће са функцијама стерилизације, дезодоризације и третмана отпорности на гужвање одеће за употребу у домаћинству; судопере; трака за преносиве пречистаче ваздуха као заштита за уши; футрола за преносиве пречистаче ваздуха; унутрашња навлака за преносиве пречистаче ваздуха; штитник за лице за преносиве пречистаче ваздуха; стерилизатор за маску; ултраљубичасти стелизатори за маску; траке за преносиве пречистаче ваздуха; траке за преносиве пречистаче ваздуха које се носе око врата; преносиви пречистачи ваздуха; носиви пречистачи ваздуха; преносиви пречистачи ваздуха који су подесни за ношење; преносиви пречистачи ваздуха у облику маске; филтери за пречистач ваздуха за употребу у домаћинству; филтери за преносиве пречистаче ваздуха.

(210) Ж-2020-2327  
(442) 26.02.2021.

(220) 30.12.2020.

(731) **TEHNOMEDIA CENTAR DOO ZAJEČAR**,  
Генерала Гамбете 44, 19000, Зајечар, RS  
(740) Адвокат Марија Цвјетићанин, Јурија Гагарина  
127/91, 11070, Београд (Нови Београд)  
(540)

## TEHNOMEDIA

(511) 7 центрифугалне машине за сушење веша [без грејања], центрифугалне машине, штампарски цилиндри, машине за минерализацију пијаће воде, машине за сецкање меса, штампарске машине за штампање на металним листовима, штампарске плоче, штампарске машине, штампарске пресе, машине за прање судова, апарати за прање, машине за прање веша, машине за цеђење веша, пресе за пеглање, кухињске дробилице, електричне, машине за млевање, машине за кошење и везивање снопља, машине и апарати за чишћење, машине за усисавање за индустријску употребу, отварачи за конзерве, електрични, машине за сечење хлеба, електричне ручне бушилице, машине за закивање, мешалице, електричне, за кућну употребу, кухињске машине, електричне, наставци за усисаваче за распршивање парфема и дезинфекционих средстава, црева за усисиваче, усисивачи за прашину, кесе за усисиваче, четке за усисиваче, соковници, електрични, командне ручице [цојстици] као делови машина, изузев за машине за играње.

9 кућишта за батерије, кутије за батерије, дискови за снимање звука, машине за рачунање, батерије за осветљавање, антене, алармна звона, електрична, магнетопони, кутије за звучнике, фотокопир апарати [фотографски, електростатички, термички], фотографска камера, звучници, грамофони, телефонски пријемници, пуњачи батерија, радио апарати, аудио и видео пријемници, рачунарска меморија, уређаји, микрофони, навигациони инструменти, батерије, електричне, рачунари, ауто-радио, телефонски апарати, апарати за пренос звука, апарати за снимање звука, апарати за репродуковање звука, звучни апарати и машине, видео рекордери, тастатуре за рачунаре, компакт дискови [аудио-видео], оптички компакт дискови [ЦДром], компјутерске периферне јединице, модеми, монитори [компјутерска опрема], монитори [компјутерски програми], миш [рачунарска периферна опрема], штампачи за рачунаре\*, скенери [опрема за обраду података], касетофони, компакт диск плејери, ноутбук рачунари, видео касете, касете за видео игре, видео екрани, видео телефони, бежични телефони, подлоге за "мишеве", вокмен, ослонци за ручни зглоб за рад са рачунарима, коаксијални каблови, каблови са оптичким влакнима,



слушалице, ДВД плејери, опрема за телефонирање слободних руку [хендс фри], УСБ прикључци, уређаји за глобално позиционирајући систем [ГПС], лаптоп рачунари, торбе за лаптопове, навлаке за лаптопове, смартфонски [паметни телефони], тонер кертриџи, празни, за штампаче и фотокопире, меморијске картице за машине за видео игре, компјутерски, хардвер, мобилни телефони, пуњачи за електронске цигарете, навлаке за паметне телефоне, футроле за паметне телефоне, селфи штапови [ручни моноподи], командне ручице [џојстици] за употребу са рачунаром, осим за видео игре, паметни сатови, футроле за таблет рачунаре, еквилајзери [аудио апарати], ниско фреквентни звучници [сабвуфери], заштитне фолије прилагођене за смартфонске, батерије за електронске цигарете, носиви рачунари, носиви монитори са видео дисплејем, кертриџи за мастило, празни, за штампаче и фотокопир апарате, мишеви са куглицом за управљање [компјутерски периферни уређаји]. 11 вентилатори [за климатизацију], апарати за грејање, фенови за косу, уређаји за сушење, клима уређаји, кухињске справе, електричне, шпорети, штедњаци, апарати и инсталације за кување, уређаји за исушивање, радијатори, електрични, апарати и машине за хладење, коморе за хлађење, преносни фриџидери, електрични, рингле, тостери, тостери за хлеб, грилови [кухињски уређај], роштиљи [кухињски уређај], апарати за печење, радијатори, [грејни], апарати и машине за пречишћавање воде, апарати и машине за пречишћавање ваздуха, инсталације и машине за хлађење, рингле за кување, регулациони уређаји за водене или гасне апарате и цеви, сигурносни уређаји за водене или гасне апарате и цеви, уређаји за кување под притиском, електрични, фриџидери, судопере, термофори, чајници, електрични, посуде за загревање, електрични фенови, за личну употребу, сушачи веша, електрични, микроталасне пећи [уређаји за кување], расхладне витрине, електричне плоче за кување, кувала-термоси за воду, електрични, 35 онлајн рекламирање на рачунарској мрежи, презентација производа путем средстава комуникације, у сврху продаје на мало, обавештења о пословима, рекламирање преко плаката, дистрибуција рекламног материјала, презентација робе, ажурирање огласних материјала, дистрибуција узорака, истраживање тржишта, пословне процене, пословна испитивања, изнајмљивање огласних материјала, објављивање рекламних текстова, оглашавање, рекламирање, уређивање излога, маркетиншка истраживања, компјутерско управљање подацима, организовање изложби за привредне или рекламне потребе, пружање пословних информација, испитивање јавног мњења, изнајмљивање огласног простора, прикупљање информација у компјутерске

базе података, системација информација у компјутерским базама података, пружање комерцијалних савета и информација потрошачима при избору роба и услуга, административна обрада наруџбеница за куповину, комерцијална администрација за лиценце роба и услуга трећих лица, фактурисање, писање рекламних текстова, прикупљање статистичких података, производња рекламних филмова, маркетинг, пружање комерцијалних и пословних контакт информација, оптимизација претраживача за промоцију продаје, оптимизација саобраћаја са Интернет странице, оглашавање плаћањем по клику [пау пер цлик оглашавање], ажурирање и одржавање податка у рачунарским базама података, пружање пословних информација путем Интернет странице, обезбеђивање онлајн тржишта за купце и продавце роба и услуга, развој концепта оглашавања, изнајмљивање билборда [паноа за рекламирање], индексирање интернет сајтова за комерцијалне намене или намене оглашавања, управљање програмима лојалности потрошача, ажурирање и одржавање информација у регистрима, састављање пописа информација за комерцијалне и рекламне сврхе, промоција робе и услуга кроз спонзорисање спорских догађаја, услуге праћења конкуренције, услуге праћења тржишта, циљни маркетинг, оглашавање на отвореном, услуге односа са медијима, услуге корпоративне комуникације.

(210) Ж- 2020-2328

(220) 30.12.2020.

(442) 26.02.2021.

(731) **TEHNOMEDIA CENTAR DOO ZAJEČAR,**

Генерала Гамбете 44, 19000, Зајечар, RS

(740) Адвокат Марија Цвјетићанин, Јурија Гагарина 127/91, 11070, Београд (Нови Београд)

(540)

*Tehnimedia* 

(531) 04.05.02; 16.01.05; 27.05.13; 29.01.01

(591) пинк, бела.

(511) 7 центрифугалне машине за сушење веша [без грејања], центрифугалне машине, штампарски цилиндри, машине за минерализацију пијаће воде, машине за сецкање меса, штампарске машине за штампање на металним листовима, штампарске плоче, штампарске машине, штампарске пресе, машине за прање судова, апарати за прање, машине за прање веша, машине за цеђење веша, пресе за пеглање, кухињске дробилице, електричне, машине за млевење, машине за кошење и везивање снопља, машине и апарати за чишћење, машине за усисавање



за индустријску употребу, отварачи за конзерве, електрични, машине за сечење хлеба, електричне ручне бушилице, машине за закивање, мешалице, електричне, за кућну употребу, кухињске машине, електричне, наставци за усисаваче за распршивање парфема и дезинфекционих средстава, црева за усисиваче, усисивачи за прашину, кесе за усисиваче, четке за усисиваче, соковници, електрични, командне ручице [дојстици] као делови машина, изузев за машине за играње.

9 кућишта за батерије, кутије за батерије, дискови за снимање звука, машине за рачунање, батерије за осветљавање, антене, алармна звона, електрична, магнетофони, кутије за звучнике, фотокопир апарати [фотографски, електростатички, термички], фотографска камера, звучници, грамофони, телефонски пријемници, пуњачи батерија, радио апарати, аудио и видео пријемници, рачунарска меморија, уређаји, микрофони, навигациони инструменти, батерије, електричне, рачунари, ауто-радио, телефонски апарати, апарати за пренос звука, апарати за снимање звука, апарати за репродуковање звука, звучни апарати и машине, видео рекордери, тастатуре за рачунаре, компакт дискови [аудио-видео], оптички компакт дискови [ЦДром], компјутерске периферне јединице, модеми, монитори [компјутерска опрема], монитори [компјутерски програми], миш [рачунарска периферна опрема], штампачи за рачунаре\*, скенери [опрема за обраду података], касетофони, компакт диск плејери, ноутбук рачунари, видео касете, касете за видео игре, видео екрани, видео телефони, бежични телефони, подлоге за "мишеве", вокмен, ослонци за ручни зглоб за рад са рачунарима, коаксијални каблови, каблови са оптичким влакнима, слушалице, ДВД плејери, опрема за телефонирање слободних руку [хендс фри], УСБ прикључци, уређаји за глобално позиционирајући систем [ГПС], лаптоп рачунари, торбе за лаптопове, навлаке за лаптопове, смартфонски [паметни телефони], тонер кертриџи, празни, за штампаче и фотокопире, меморијске картице за машине за видео игре, компјутерски, хардвер, мобилни телефони, пуњачи за електронске цигарете, навлаке за паметне телефоне, футроле за паметне телефоне, селфи штапови [ручни моноподи], командне ручице [дојстици] за употребу са рачунаром, осим за видео игре, паметни сатови, футроле за таблет рачунаре, еквилајзери [аудио апарати], ниско фреквентни звучници [сабвуфери], заштитне фолије прилагођене за смартфоне, батерије за електронске цигарете, носиви рачунари, носиви монитори са видео дисплејем, кертриџи за мастило, празни, за штампаче и фотокопир апарате, мишеви са кулицом за управљање [компјутерски периферни уређаји]. 11 вентилатори [за климатизацију], апарати за

грејање, фенови за косу, уређаји за сушење, клима уређаји, кухињске справе, електричне, шпорети, штедњаци, апарати и инсталације за кување, уређаји за исушивање, радијатори, електрични, апарати и машине за хладење, коморе за хлађење, преносни фрижидери, електрични, рингле, тостери, тостери за хлеб, грилови [кухињски уређај], роштиљи [кухињски уређај], апарати за печење, радијатори, [грејни], апарати и машине за пречишћавање воде, апарати и машине за пречишћавање ваздуха, инсталације и машине за хлађење, рингле за кување, регулациони уређаји за водене или гасне апарате и цеви, сигурносни уређаји за водене или гасне апарате и цеви, уређаји за кување под притиском, електрични, фрижидери, судопере, термофори, чајници, електрични, посуде за загревање, електрични фенови, за личну употребу, сушачи веша, електрични, микроталасне пећи [уређаји за кување], расхладне витрине, електричне плоче за кување, кувала-термоси за воду, електрични, 35 онлајн рекламирање на рачунаској мрежи, презентација производа путем средстава комуникације, у сврху продаје на мало, обавештења о пословима, рекламирање преко плаката, дистрибуција рекламног материјала, презентација робе, ажурирање огласних материјала, дистрибуција узорака, истраживање тржишта, пословне процене, пословна испитивања, изнајмљивање огласних материјала, објављивање рекламних текстова, оглашавање, рекламирање, уређивање излога, маркетиншка истраживања, компјутерско управљање подацима, организовање изложби за привредне или рекламне потребе, пружање пословних информација, испитивање јавног мњења, изнајмљивање огласног простора, прикупљање информација у компјутерске базе података, системација информација у компјутерским базама података, пружање комерцијалних савета и информација потрошачима при избору роба и услуга, административна обрада наруџбеница за куповину, комерцијална администрација за лиценце роба и услуга трећих лица, фактурисање, писање рекламних текстова, прикупљање статистичких података, производња рекламних филмова, маркетинг, пружање комерцијалних и пословних контакт информација, оптимизација претраживача за промоцију продаје, оптимизација саобраћаја са Интернет странице, оглашавање плаћањем по клику [пау пер клик оглашавање], ажурирање и одржавање податка у рачунарским базама података, пружање пословних информација путем Интернет странице, обезбеђивање онлајн тржишта за купце и продавце роба и услуга, развој концепта оглашавања, изнајмљивање билборда [панона за рекламирање], индексирање интернет сајтова за комерцијалне намене или намене оглашавања, управљање

програмима лојалности потрошача, ажурирање и одржавање информација у регистрима, састављање пописа информација за комерцијалне и рекламне сврхе, промоција робе и услуга кроз спонзорисање спорских догађаја, услуге праћења конкуренције, услуге праћења тржишта, циљни маркетинг, оглашавање на отвореном, услуге односа са медијима, услуге корпоративне комуникације.

(210) Ж- 2020-2329 (220) 28.12.2020.  
(442) 26.02.2021.  
(731) Доо **ОБУЋА МЕТРО**, Лазе Костића б.б.,  
21460, Врбас, RS  
(540)



(531) 09.01.07; 18.04.02  
(511) 18 имитација коже; кишобрани; кожни каишеви; козметичке торбице, празне; кофери; кофери и путне торбе; путне торбе; путне торбе за одећу; путни комплекти (кожна роба); ранци; руксаци; ручне торбице; спортске торбе; торбе; торбе за куповину; торбе (коверте, кесе) од коже за паковање; футроле за кључеве; џепни новчаници; школске торбе.  
25 одећа; обућа; покривала за главу.  
35 услуге малопродаје и велепродаје за обућу и одећу; услуге рекламирања преко интернета.

(210) Ж- 2020-2336 (220) 31.12.2020.  
(442) 26.02.2021.  
(731) **Preduzeće za izdavačku delatnost LAGUNA**  
**DOO Beograd**, Ресавска 33, Београд, RS  
(540)

Laguna

(531) 27.05.01; 29.01.01  
(591) црвена.  
(511) 9 електронске књиге које се могу преузети; дигиталне књиге које се могу преузети; аудио књиге.  
16 књиге; папир; огласни панои од папира или картона; бележнице, нотеси; документација

(канцеларијска); слике (урамљене или неурамљене); оловке; периодичне публикације; улазнице; писане или цртане књиге; нотеси; каталози; књиге са песмама или нотама; папир за паковање; магацини (периодични).

25 обућа; капе; панталоне; доњи веш; чарапе; одећа; комплекти (одевни); сукње.

35 лепљење огласа; лепљење огласа (плаката); ширење рекламног садржаја; презентација робе; испорука узорака; издавање рекламних текстова; оглашавање; оглашавање (рекламирање) путем радија; телевизијске рекламе; уређивање излога; организовање изложби за привредне или рекламне поребе; презентација производа у свим медијима (средствима комуникације) у сврху продаје на мало; савети за потрошаче (пружање комерцијалних савета и информација потрошачима); спонзори (тражење спонзора); маркетинг.

41 издавање и уређивање књига; издавање аудио књига; издавање електронских књига и онлајн часописа; издавање часописа; забава, разонода; услуге забављача, уметника; организовање забавних или васпитних такмичења; разонода, забава преко радија; публикација књига; издавање, објављивање књига; електронско издаваштво.

(210) Ж- 2020-2337 (220) 31.12.2020.  
(442) 26.02.2021.  
(731) **Preduzeće za izdavačku delatnost LAGUNA**  
**DOO Beograd**, Ресавска 33, Београд, RS  
(540)



(531) 01.15.24; 24.17.12; 26.01.16; 26.11.13; 27.05.01; 27.05.09; 29.01.01; 29.01.08

(591) црвена, бела, црна.

(511) 16 књиге; папир; огласни панои од папира или картона; бележнице, нотеси; документација (канцеларијска); слике (урамљене или неурамљене); оловке; периодичне публикације; улазнице; писане или цртане књиге; нотеси; каталози; књиге са песмама или нотама; папир за паковање; магацини (периодични).

25 обућа; капе; панталоне; доњи веш; чарапе; одећа; комплекти (одевни); сукње.

35 лепљење огласа; лепљење огласа (плаката); ширење рекламног садржаја; презентација робе; испорука узорака; издавање рекламних текстова; оглашавање; оглашавање (рекламирање) путем радија; телевизијске рекламе; уређивање излога; организовање изложби за привредне или рекламне

поребе; презентација производа у свим медијима (средствима комуникације) у сврху продаје на мало; савети за потрошаче (пружање комерцијалних савета и информација потрошачима); спонзори (тражење спонзора); маркетинг.

41 пружање дигиталне музике која се не може преузети са интернета; забава, разонода; услуге забављача, уметника; организовање забавних или васпитних такмичења; разонода, забава преко радија.

(210) Ж- 2020-2338 (220) 31.12.2020.  
(442) 26.02.2021.

(731) **DELFI KNJIŽARE DOO Beograd**, Ресавска 33, Београд, RS  
(540)



(531) 26.04.06; 26.04.22; 27.05.10; 27.05.24; 29.01.04; 29.01.06  
(591) плава, бела.

(511) 9 електронске књиге које се могу преузети; дигиталне књиге које се могу преузети; аудио књиге. 16 књиге; папир; огласни памои од папира или картона; бележнице, нотеси; документација (канцеларијска); слике (урамљене или неурамљене); оловке; периодичне публикације; улазнице; писане или цртане књиге; нотеси; каталози; књиге са песмама или нотама; папир за паковање; магацини (периодични).

25 обућа; капе; панталоне; доњи веш; чарапе; одећа; комплети (одевни); сукње.

35 услуге малопродаје пружене од стране продавница поклона; услуге малопродаје везане за канцеларијски прибор; услуге малопродаје игара; услуге малопродаје везане за играчке; услуге малопродаје торби; услуге малопродаје пружене од стране онлајн продавница поклона; услуге онлајн малопродаје канцеларијског прибора; услуге онлајн малопродаје игара; услуге онлајн малопродаје везане за играчке; услуге онлајн малопродаје торби; лепљење огласа; лепљење огласа (плаката); ширење рекламног садржаја; презентација робе; испорука узорака; издавање рекламних текстова; оглашавање; оглашавање (рекламирање) путем радија; телевизијске рекламе; уређивање излога; организовање изложби за привредне или рекламне потребе; презентација производа у свим медијима (средствима комуникације) у сврху продаје на мало; савети за потрошаче (пружање комерцијалних савета и информација потрошачима); спонзори (тражење спонзора) маркетинг.

41 забава, разонода; услуге забављача, уметника; организовање забавних или васпитних такмичења; разонода, забава преко радија; публикација књига; издавање, објављивање књига; електронско издаваштво.

(210) Ж- 2020-2345 (220) 31.12.2020.  
(442) 26.02.2021.

(731) **LIFE PHARMA DOO BEOGRAD**, Београдског батаљона 4, Београд, RS  
(740) Бранко Јовичић, Таковска 13, 11000, Београд  
(540)

## RELIDON

(511) 5 фармацеутски, медицински и ветеринарски препарати; дијететска храна и супстанце прилагођене за употребу у медицини или ветеринарску употребу; дијететски додаци (додаци исхрани) за људе и животиње.

(210) Ж- 2020-2346 (220) 31.12.2020.  
(442) 26.02.2021.

(731) **LIFE PHARMA DOO BEOGRAD**, Београдског батаљона 4, Београд, RS  
(740) Бранко Јовичић, Таковска 13, 11000, Београд  
(540)

## LIFOPOL

(511) 5 фармацеутски, медицински и ветеринарски препарати; дијететска храна и супстанце прилагођене за употребу у медицини или ветеринарску употребу; дијететски додаци (додаци исхрани) за људе и животиње.

(210) Ж- 2021-6 (220) 04.01.2021.  
(442) 26.02.2021.

(731) **Privredno društvo za promet, marketing i posredovanje Inpharm Co. d.o.o.**, Батајнички друм 23, 11080, Београд-Земун, RS  
(540)

## AretIN

(511) 5 фармацеутски, медицински и ветеринарски препарати; дијететска храна и супстанце прилагођене за употребу у медицини или ветеринарску употребу, храна за бебе; дијететски додаци (додаци исхрани) за људе и животиње.

(210) Ж- 2021-8 (220) 05.01.2021.  
(442) 26.02.2021.

(731) **Novus International, Inc.**, 20 Research Park Drive, St. Charles, Missouri 63304, US

(740) Богдановић Дејан и ост., Влајковићева 28,  
11000, Београд  
(540)

## CIBENZA

(511) 1 хемијске супстанце за употребу у сточној храни или храни за стоку или животиње; састојци за сточну храну за животиње; састојци за храну за животиње; хемијски конзерванси за употребу у сточној храни или храни за животиње. 5 дијететски и прехранбени додаци за животиње; додаци за сточну храну.

31 суплементи за сточну храну који нису за медицинске сврхе; додаци сточној храни који нису за медицинске сврхе.

(210) Ж- 2021-9 (220) 29.12.2020.  
(442) 26.02.2021.

(731) **Veterinarski zavod SUBOTICA d.o.o. proizvodnja farmaceutskih preparata, pesticida i sredstava za DDD Subotica**, Београдски пут 123, Суботица, RS

(740) Богдан Иванишевић БДК Адвокати, Булевар краља Александра 28, 11000, Београд  
(540)

## BUVITOX

(531) 27.05.01; 27.05.17

(511) 5 ветеринарски препарат.

(210) Ж- 2021-10 (220) 29.12.2020.  
(442) 26.02.2021.

(731) **Veterinarski zavod SUBOTICA d.o.o. proizvodnja farmaceutskih preparata, pesticida i sredstava za DDD Subotica**, Београдски пут 123, Суботица, RS

(740) Богдан Иванишевић БДК Адвокати, Булевар краља Александра 28, 11000, Београд  
(540)

(531) 27.05.01; 27.05.17

(511) 5 дезинфекциона средства.

(210) Ж- 2021-16  
(442) 26.02.2021.

(220) 08.01.2021.

(731) **Laboratory Corporation of America Holdings**, 531 South Spring Street, Burlington, North Carolina 27215, US

(740) Петошевић доо Београд, Булевар ослобођења 87, 11040, Београд  
(540)

## LABCORP

(511) 10 комплети за дијагностичке тестове за медицинску употребу; уређај за имунолошки тест који садржи реагенсе за клиничку употребу; опрема за медицинску дијагностику; опрема за медицинску анализу; комплети за прикупљање медицинских узорака; комплети за прикупљање ДНК; опрема и апарати за медицинска испитивања; лабораторијски апарати и инструменти за медицинска истраживања; научни апарати за лабораторијске сврхе (медицинска дијагностика); научни апарати за лабораторијску употребу (медицинска дијагностика); медицински апарати и инструменти за дијагностичку употребу; апарати за дијагностички имунолошки тест за медицинску употребу; комплети за испитивање који се састоје првенствено од хемијских реагенса и уређаја за испитивање.

35 професионалне пословне консултације; пословна администрација; консултације у пословном управљању; саветодавне услуге у вези са пословном стратегијом; пословно управљање и организационо саветовање; маркетиншке студије; маркетиншке услуге; пословне консултације, саветовање везано за пословну стратегију и маркетиншке услуге за компаније у областима фармације, медицинских уређаја, хране и здравствене неге; услуге пословних консултација, услуге саветовања у вези са пословном стратегијом и маркетиншке услуге у вези са развојем, формулисањем и тестирањем фармацеутских производа, биотехнолошких производа и медицинских уређаја; услуге пословних консултација, услуге саветовања у вези са пословном стратегијом и маркетиншке услуге у вези са спровођењем клиничких испитивања; услуге пословних консултација, услуге саветовања у вези са пословном стратегијом и маркетиншке услуге у вези са комерцијализацијом фармацеутских производа, биотехнолошких производа и медицинских уређаја; услуге пословних консултација, услуге саветовања у вези са пословном стратегијом и маркетиншке услуге у вези са оптимизацијом лекова помоћу водећег једињења; услуге пословног саветовања, услуге пословних консултације, анализа пословних података, услуге пословних информација, консултације у пословном управљању, услуге пословне стратегије, услуге праћење тржишта,

истраживања тржишта, маркетинга, прикупљање података, подношење података, управљање базама података и услуге управљања пословним пројектима, све у областима медицинских испитивања, испитивања за форензичке сврхе, испитивања у сврху контроле квалитета, генетског испитивања, клиничких и аналитичких испитивања, болести, медицинске неге, здравствене неге, фармацеутских прозивода, медицинских уређаја, биохемијских прозивода и биотехнологије; пословно управљање; стручне услуге о пословној ефикасности; саветодавне услуге у пословном управљању; услуге малопродаје или велепродаје фармацеутских, ветеринарских и хигијенских препарата и медицинског материјала; пословна помоћ у вези са услугама предвиђања снабдевања лековима за клиничка испитивања, саветовања трећих лица које спроводе клиничка испитивања лекова о обиму и временском оквиру за лекове који ће им требати у спровођењу тих клиничких испитивања; проналажење особља; администрирање програма корисничких услуга за друге; услуге управљања пројектима у областима клиничких и неклиничких програма, клиничких и неклиничких развојних и истраживачких студија о лековима, клиничких и неклиничких испитивања или испитивања за доказивање концепата; истраживање тржишта; израда и развој стратегија за приступ тржишту; спровођење стратегија за приступ тржишту и процеса у име других; економске прогнозе; анализа података и извештавање, преглед и анализа медицинских/клиничких података за трећа лица и пружање извештаја о значењу таквих података трећим лицима; пословна помоћ у вези са услугама одобравања продаје лекова; управљање подношењем прописа, наиме, помагање другима у припреми и подношењу захтева пред државним регулаторним телима за одобрење нових лекова и медицинских уређаја; економске прогнозе и анализе; комерцијална администрација за лиценце роба и услуга трећих лица; прикупљање информација у компјутерске базе података; систематизација информација у компјутерске базе података; услуге пословних информација које се пружају онлајн из компјутерске базе података или са интернета; прикупљање података у вези са клиничким и неклиничким испитивањима; предвиђање снабдевања лековима за клиничка испитивања; регрутовање пацијената и добровољаца за клиничка испитивања; пословна администрација за програме надокнада за пацијенте; управљање, администрација и пружање информација везано за надокнаде и покривеност осигурањем за пацијенте за фарамцеутске производе и медицинске уређаје; услуге које се односе на прибављање, прикупљање информација о клиничким и неклиничким студијама; генерисање статистичких

података за клиничке и неклиничке развојне студије о фармацеутским прозиводима и медицинским уређајима, клиничка испитивања, надокнаде и покривеност осигурањем за пацијенте за фармацеутске производе и медицинске уређаје; информативне и саветодавне услуге везане за све наведено.

42 научне и технолошке услуге; истраживачке и развојне услуге; услуге научног, технолошког, биохемијског, фарамцеутског, биофарамцеутског, медицинског и биотехнолошког истраживања, дизајнирања и развоја; услуге развоја фарамцеутских лекова; истраживање и развој фармацеутских производа, медицинских уређаја, биотехнологије и биохемијских производа; медицинска и научна истраживања, наиме, дизајнирање, организовање, спровођење, праћење и управљање клиничким и неклиничким испитивањима и студијама о фарамцеутским прозиводима и медицинским уређајима за друге; истраживање и развој за друге; хемијска истраживања; биолошка истраживања; дизајнирање и развој компјутерског софтвера и хардвера; пружање информација о медицинским и научним истраживањима; спровођење клиничких и неклиничких испитивања; спровођење испитивања о фарамцеутским и медицинским уређајима; организовање, праћење, управљање и подршка клиничким испитивањима за друге; научне саветодавне услуге за друге у области клиничких и неклиничких испитивања и студија о фармацеутским прозиводима и медицинским уређајима; прикупљање, калибрација, анализа и извештавање о медицинским и научним истраживачким подацима у вези са клиничким и неклиничким испитивањима и студијама о фармацеутским прозиводима и медицинским уређајима; услуге пружања информација о клиничким и неклиничким испитивањима и истраживањима које се добијају из компјутерске базе података или са интернета; услуге хостовање онлајн компјутерских база података у области клиничких и неклиничких испитивања, развоја и истраживања; клиничка испитивања за трећа лица која се спроводе помоћу пацијената и добровољаца; услуге испитивања на животињама у лабораторијске и истраживачке сврхе; испитивање лабораторијских животиња у сврху научног истраживања; лабораторијске услуге; услуге научне лабораторије, наиме, формулација и биолошка обрада фармацеутских прозивода; изнајмљивање лабораторијских апарата и инструмената; услуге лабораторијског истраживања; услуге аналитичке лабораторије; услуге лабораторијског испитивања; калибрација, анализа и извештавање о подацима везаним за клиничка и неклиничка испитивања; дизајнирање и развој клиничких и неклиничких испитивања; услуге генетског профилисања; услуге

клиничке фармакологије; услуге подршке клиничком и неклиничком развоју лекова; услуге архивирања и биорепозиторијума; развој фармацеутских прозивода и медицинских уређаја уз консултације са саветодавним групама; анализа биомаркера; услуге геномског и протеомског истраживања и анализе; управљање и одржавање биорепозиторијума у сврхе медицинских и научних истраживања; научна истраживања и анализе у областима биоинформатике, биомаркера, геномике, протеомике, генотипизације и генетског профилисања; услуге формулације лекова; фармацеутска биолошка обрада; услуге из области хемије; развој и валидација тестова; пружање рачунарске биологије и биоинформатике у вези са рударењем података, проценом квалитета, анализом података и мрежа и тумачењем биолошких података; услуге везане за складиштење, анализу информација о клиничким и неклиничким студијама; услуге израде и одржавање база података за друге у областима научних, технолошких, биохемијских, фармацеутских, биофармацеутских, медицинских и биотехнолошких истраживања, испитивања и развоја; израда и одржавање веб сајтова за друге; конвертовање података рачунарских програма и података [није физичко конвертовање]; праћење, надгледање, анализа и генерисање извештаја, информација за клиничке и неклиничке развојне студије о фармацеутским и медицинским уређајима и клиничким испитивањима; дизајнирање и развој алата за истраживања на животињама и биолошка истраживања за неклиничке развојне студије о фармацеутским и медицинским уређајима; услуге фармаколошке безбедности; услуге испитивања и анализе хране; микробиолошка испитивања, испитивање загађења, испитивање рока трајања и постојаности хране; испитивање амбалаже и паковања хране; научна истраживања и анализе у областима безбедности хране, паковања хране и прехранбене хемије; испитивање валидације етикета на храни; процена квалитета; услуге научне анализе биомаркера; услуге научног саветовања у вези са избором биомаркера; научне и технолошке саветодавне услуге у вези са избором модела за истраживања на животињама и биолошка истраживања; услуге везане за безбедност хране; услуге тестирања биофармацеутских и медицинских уређаја, услуге развоја биофармацеутских и медицинских уређаја; услуге биолошке обраде и производње, услуге биомедицинске науке о животињама и услуге саветовања у области здравствене индустрије; прилагођени дизајн и развој хемијских реагенса и биохемијских тестова; услуге медицинске лабораторије у области патологије; дизајнирање и развој софтвера за употребу у спровођењу истраживања на животињама и

биолошких истраживања у неклиничким студијама о фармацеутским и медицинским уређајима и развоју; пружање онлајн компјутерских база података у областима истраживања и развоја фармацеутских прозивода, медицинских уређаја, биотехнологије и биохемијских прозивода; обезбеђивање веб сајтова који садрже технологију која омогућава кориницима да са удаљености прате, надгледају, анализирају и генеришу извештаје са информацијама и статистичким подацима из клиничких и неклиничких испитивања и студија о фармацеутским прозиводима и медицинским уређајима; научна истраживања и анализе у области фармакологије; фармаколошке консултантске услуге; саветодавне услуге везане за фармакологију; саветодавне услуге у области развоја фармацеутских лекова, наиме, избор модела за истраживања на животињама и биолошка истраживања за употребу у испитивању лекова; саветодавне услуге у области развоја фармацеутских лекова, наиме, избор биомаркера за употребу у испитивању лекова; услуге оптимизације лекова помоћу водећег једињења, наиме, научна истраживања у области идентификовање једињења за развој лекова; пружање научних информација у областима биохемије, фармацеутских производа и клиничких испитивања; пружање онлајн софтвера који се не може преузимати за праћење, надгледање, анализу, генерисање и извештавање о информацијама и статистичким подацима везаним за надокнаде и покривеност осигурањем за пацијенте за фармацеутске производе и медицинске уређаје; пружање апликацијских услуга које садрже софтвер за употребу у управљању базама података и записницима у областима медицинских испитивања, испитивања за форензичке сврхе, испитивање у сврху контроле квалитета, генетских испитивања, клиничких и аналитичких испитивања, болести, медицинске неге, здравствене неге, фармацеутских производа, медицинских уређаја, биохемијских производа и биотехнологије; пружање портала заснованог на интернету у области услуга управљања медицинским информацијама, наиме, пружање софтвера за прикупљање, организовање и извештавање о медицинским информацијама, медицинским записницима и записницима о дијагностичким испитивањима; хостовање портала заснованог на интернету у областима медицинских испитивања, испитивања за форензичке сврхе, испитивања у сврху контроле квалитета, генетских испитивања, клиничких и аналитичких испитивања, болести, медицинске неге, здравствене неге, фармацеутских производа, медицинских уређаја, биохемијских прозивода и биотехнологије; обезбеђивање привремене употребе онлајн софтвера који се не може преузимати за чување, враћање, приступ, приказивање, управљање, анализу и



преглед информација и података у областима медицинских испитивања, испитивања за форензичке сврхе, испитивања у сврху контроле квалитета, генетских испитивања, клиничких и аналитичких испитивања, болести, медицинске неге, здравствене неге, фармацеутских производа, медицинских уређаја, биохемијских производа и биотехнологије; услуге научних, лабораторијских, клиничких, медицинских и технолошких истраживања и анализа у областима анализе нуклеинске киселине, пренаталне дијагностике и генетике; генетска, пренатална и дијагностичка испитивања у истраживачке сврхе; испитивања заснована на нуклеинској киселини у истраживачке сврхе; консултантске, информативне и саветодавне услуге у вези са свим наведеним. 44 услуге анатомске и клиничке патологије; фармацеутски савети; услуге медицинског и психолошког саветовања; медицинска помоћ; услуге консултација у клиничким испитивањима за пацијенте и добровољце у клиничким испитивањима; саветовање о здрављу; прехранбена хемија; саветовање о нутриционим вредносима хране; управљање програмима за помоћ пацијентима, надгледање благостања пацијента и пружање личне подршке када је потребно током клиничких испитивања; имунолошке услуге; медицинске услуге у областима патологије, фармакологије и имунологије; медицинска испитивања у сврхе дијагностике, лечења или скрининга; медицинска испитивања за форензичке сврхе; медицинска испитивања у сврху контроле квалитета; генетска испитивања; клиничка и аналитичка испитивања; саветодавне услуге у областима медицинских испитивања, испитивања за форензичке сврхе, испитивања у сврху контроле квалитета, генетских испитивања, клиничких и аналитичких испитивања, болести, медицинске неге, здравствене неге, збрињавања пацијената и управљања исходима и/или управљања здравственом негом и здравственим радњама; пружање информација из интеркативне или онлајн компјутерске базе података у областима медицинских испитивања, испитивања за форензичке сврхе, испитивања у сврху контроле квалитета, генетских испитивања, клиничких и аналитичких испитивања, болести, медицинске неге, здравствене неге, збрињавања пацијената и управљања исходима и/или управљања здравственом негом и здравственим радњама; пружање веб сајтова који садрже информације у областима медицинских испитивања, испитивања за форензичке сврхе, испитивања у сврху контроле квалитета, генетских испитивања, клиничких и аналитичких испитивања, болести, медицинске неге, здравствене неге, збрињавања пацијената и управљања исходима и/или

управљања здравственом негом и здравственим радњама; услуге испитивања фармацеутских лекова; пружање медицинских информација у областима биохемије, фармацеутских производа и клиничких испитивања; медицинске услуге; генетска, пренатална и дијагностичка испитивања у медицинске сврхе; испитивање на бази нуклеинске киселине у медицинске сврхе; медицинске услуге у областима анализе нуклеинске киселине и пренаталне дијагностике и генетике, испитивања неплодности и испитивања производа зачећа; дијагностиковање и праћење пацијената коришћењем анализе нуклеинске киселине; услуге медицинског праћења и извештавања; услуге пружања онлајн медицинских записника; услуге медицинског дијагностичког испитивања у области анализе нуклеинске киселине; консултантске, информативне и саветодавне услуге у вези са свим наведеним.

(210) Ж- 2021-19 (220) 08.01.2021.  
(442) 26.02.2021.  
(731) **JAFFA DOO CRVENKA**, Маршала Тита 245,  
Црвенка, RS  
(540)

## TRIKER

(511) 30 нацхос [тортиља чипс]; вон тон чипс; грицкалице на бази житарица; грицкалице на бази пиринча; грицкалице од екструдиране пшенице; грицкалице од екструдираног кукуруза; грицкалице од кукурузног брашна са укусом сира; кекс који се служи уз аперитив; кекс са укусом сира; кисело тесто; кокице; кокице из микроталасне пећнице; кокице преливене карамелом; кокице преливене шећером; кондиторски производи; крекери; крекери без глутена; крекери за сир; кукурузни флипс са укусом сира; кукурузни чипс; мешавине грицкалица које садрже крекере, перече или кокице; пекарски производи; перече; пецива; прерађене интегралне житарице; прерађене кокице; слана пецива; слани бисквити; слани колачићи; слани крекери; тортиља чипс; тортиља чипс од интегралног брашна; тортиља чипс од кукуруза; чипс на бази житарица; чипс [производ од житарица]; чипс са путером од кикирикија [кондиторски производи]; штапићи од хлеба; штапићи са сиром.

(210) Ж- 2021-20 (220) 08.01.2021.  
(442) 26.02.2021.  
(731) **BASF SE**, Carl-Bosch-Strasse 38, Ludwigshafen  
am Rhein, DE

(740) Андрија С. Поповић и Милена Бошњак  
адвокати и патентни заступници, Ресавска 34,  
11000, Београд  
(540)

## GEDIRO

(511) 1 хемикалије које се користе у пољопривреди, хортикултури и шумарству, нарочито препарати за јачање биљака, хемијски или биолошки препарати за контролу стреса код биљака, препарати за регулисање раста биљака, хемијски препарати за третирање семена, гени семена за пољопривредну производњу.

5 препарати за уништавање и сузбијање штеточина; инсектициди, фунгициди, хербициди, пестициди.



**ОБЈАВА УПИСАНИХ ПРОМЕНА У ПРИЈАВАМА ЖИГОВА** Publications of  
**Trademarks Applications**  
16.01.2021. - 15.02.2021. године

**Промена пренос права**

За пријаву жига бр. Ж- 2020/181 извршен је пренос на AD MEDELA VRBAS, Кулски пут бб, 21460 Врбас, RS;

За пријаву жига бр. Ж- 2020/185 извршен је пренос на AD MEDELA VRBAS, Кулски пут бб, 21460 Врбас, RS;

## РЕГИСТРОВАНИ ЖИГОВИ/ Registered Trademarks

(111) 79614 (181) 13.05.2030.  
(210) Ж- 2020-656 (220) 13.05.2020.  
(151) 18.01.2021.

(732) **MEGA CONCEPT DOO BEOGRAD-NOVI BEOGRAD**, Омладинских бригада 18/14, 11070, Нови Београд, RS

(740) Живко Мијатовић & Партнерс доо Београд, Студентски трг 4, 11000, Београд

(540)



(531) 26.04.22; 26.04.24; 27.05.01; 27.05.04; 27.05.21; 27.05.24; 29.01.02; 29.01.06; 29.01.08

(591) црна, златна, бела.

(511) Кл. 6: браварски производи, производи од обичних метала, нарочито мали метални грађевински производи, цевчице и цеви од метала, преносиве металне конструкције, металне цеви за завесе, металне гарнишне, алуминијумски профили, алуминијумски ланчићи, ситни делови од алуминијума и других метала, алуминијумски поклопци, прозорске ролетне од метала, ролетне од челика, ролетне од челика, метални граничници за заустављање врата, металне шарке за велика врата, шипке за металне ограде, прозорске ременице, резе за прозорске оквири, окови за прозоре, звекири за врата, метални, капци, затварачи, од метала, крилни прозори од метала, рамови за прозоре од метала, рамови за прозоре од метала, рамови, кућишта, за врата од метала, оквири врата од метала, делови од метала за намешта, делови од метала за кревете, делови за врата од метала, метални рукохвати за каду, метални граничници за прозорске оквири, метални граничници за врата, метални носачи за намештај, метални оквири камина [полице над камином].

Кл. 16: хартија, картон и производи од њих, нарочито штампане ствари, огласни панои од папира или картона, фасцикле за списе, блокови, свеске, папир за машине за снимање, бележнице, фасцикле, корице [канцеларијски материјал], летци, флајери, натписи од папира или картона.

Кл. 17: унутрашње прозорске ролетне од ПВЦ-а; гарнишне од ПВЦ-а; пластични ситни делови; пластични ланчићи; пластични поклопци.

Кл. 20: производи од дрвета, нарочито дрвене гарнишне и опрема за кревет, нарочито јастуци.

Кл. 22: спољне ролетне од текстила, надстрешнице, цираде од текстила, цираде, мреже за камуфлажу,

шатори, пресвлаке за возила, текстил на влакна, траке за увијање и везивање који нису од метала, надстрешнице, цираде од синтетичког материјала; једра за пловидбу; платно за једра.

Кл. 24: текстил и текстилни производи, нарочито завесе, надстолњаци који нису од папира, памучне тканине, јака памучна тканина за завесе, прекривачи за кревете, простирке за кревете, застирачи (за кревете), прекривачи за столове који нису од папира, чаршави (текстилни), штампане памучне тканине, постељине, пешкири, јастучнице, завесе од текстила, драперије, мрежасте завесе, тканине за текстилну употребу, плетене тканине, свилене тканине, подметачи од текстила, салвете од текстила, декоративна платна за постељину, тканине од вештачке свиле, текстилни прекривачи за намештај (непричвршћени), држачи завеса од текстилних материјала, тканине које се лепе топлотом, платна, рубље за купатило, изузев одеће, сомот, плиш, застори, завесе за врата, зидна таписерија од текстила, материјал за баршунасте ресе.

Кл. 26: чипка и вез; траке (пантљике) и гајтани; ресе; баршунасте ресе; кукице; копче; кићанке (галантерија); украсне кићанке (помпони); набори, украси (чипкани); розете (галантерија); еластичне траке ластиши узице и гајтани за обрубљивање; траке за причвршћивање; траке за завесе; апликације; апликације за украшавање текстилних производа које се лепе топлотом; декоративни привесци (осим за накит, прстенове за кључеве или привеске за кључеве).

Кл. 27: прекривачи за зидове (нетекстилни), нарочито тапете.

Кл. 35: велепродаја и малопродаја: браварским производима, малим металним грађевинским производима, цевчицама и цевима од метала, металним цевима за завесе, металним гарнишнама, алуминијумским профилима, алуминијумским ланчићима, ситним деловима од алуминијума и других метала, алуминијумским поклопцима, прозорским ролетнама од метала, унутрашњим прозорским ролетнама од ПВЦ-а, гарнишнама од ПВЦ-а, пластичним ситним деловима, пластичним ланчићима, пластичним поклопцима, текстилним ролетнама за прозоре, држачима за завесе од текстила, мебл штофовима, прекривачима за кревете, столњацима, постељинама, јастуцима, завесама, тапетама, теписима.

Кл. 42: услуге опремање ентеријера, наине услуге опремања: станова, кућа, ресторана, кафића, хотела.

(111) **79615** (181) **29.06.2030.**  
(210) Ж- 2020-1059 (220) 29.06.2020.  
(151) 18.01.2021.

(732) **The Coca-Cola Company**, One Coca-Cola Plaza ,  
Atlanta, Georgia 30313, US

(740) Живко Мијатовић & Партнерс доо Београд,  
Студентски трг 4, 11000, Београд  
(540)



(531) 05.03.13; 05.03.14; 26.05.01; 26.05.06; 26.05.22;  
26.05.24; 27.05.08; 29.01.13

(591) црна, бела, зелена.

(511) Кл. 5: фармацеутски, медицински и  
ветеринарски препарати; санитарни препарати за  
употребу у медицини; дијететска храна и супстанце  
прилагођене за употребу у медицини или  
ветеринарску употребу, храна за бебе; дијететски  
додаци (додаци исхрани) за људе и животиње;  
фластери, материјали за завијање; материјали за  
пломбирање зуба, зубарска смола; дезинфекциона  
средства; препарати за уништавање животињских  
штеточина; фунгициди, хербициди.  
Кл. 32: пива; безалкохолна пића; минералне и  
газиране воде; воћни напаци и воћни сокови; сирупи  
и други безалкохолни препарати за прављење  
напитака.

(111) **79616** (181) **26.06.2030.**  
(210) Ж- 2020-1056 (220) 26.06.2020.  
(151) 18.01.2021.

(732) **ADM Protexin Limited**, Lopen Head, Somerset,  
TA13 5JH, UK

(740) Живко Мијатовић & Партнерс доо Београд,  
Студентски трг 4, 11000, Београд  
(540)

## Migréa

(511) Кл. 5: фармацеутски и медицински препарати  
и супстанце; хранљиви и дијететски производи;  
витамини, минерали и минералне соли; нутритивни  
додаци, додаци исхрани и додаци здравој храни;  
микробски препарати, пробиотичке бактеријске  
формулације и суплементи.

(111) **79617** (181) **23.06.2030.**  
(210) Ж- 2020-1001 (220) 23.06.2020.  
(151) 18.01.2021.

(732) **SUPPLEMENT PEBUBLIC d.o.o. Beograd-  
Palilula**, Булевар Деспота Стефана 68ц, Београд-  
Палилула, RS

(740) Адвокат Драган Милић, Уроша Мартиновића  
8/41, 11070 Београд-Нови Београд  
(540)



(531) 21.03.13; 26.01.10; 26.01.16; 26.03.16; 26.07.03;  
27.05.01; 29.01.01; 29.01.06; 29.01.08

(591) црна, сива, црвена, бела

(511) Кл. 41: услуге личног тренера (фитнес  
тренинг); вођење часова фитнеса; услуге клубова  
здравља (здравствено и фитнес вежбање).

(111) **79618** (181) **15.06.2030.**  
(210) Ж- 2020-908 (220) 15.06.2020.  
(151) 18.01.2021.

(732) **Galenika a.d.**, Батајнички друм б.б., 11080,  
Београд, RS  
(540)

**PALOSTRA**

**ПАЛОСТРА**

(511) Кл. 5: фармацеутски препарати.

(111) **79619** (181) **15.06.2030.**  
(210) Ж- 2020-909 (220) 15.06.2020.  
(151) 18.01.2021.

(732) **Galenika a.d.**, Батајнички друм б.б., 11080,  
Београд, RS  
(540)

**OVASTRON**

**ОВАСТРОН**

(511) Кл. 5: фармацеутски препарати.

(111) **79620** (181) **12.06.2030.**  
(210) Ж- 2020-904 (220) 12.06.2020.  
(151) 18.01.2021.

(732) **Kavat d.o.o.**, Neobarje bb-industrijsko uslužna  
zona, 72290 Novi Travnik, BA  
(740) АОД МСА ИП-Милојевић Секулић Адвокати,  
Карађорђева 65, 11000, Београд  
(540)

**МІВН**

(511) Кл. 25: одећа, покривала за главу и обућа,  
нарочито ципеле.

(111) **79621** (181) **02.06.2030.**  
(210) Ж- 2020-830 (220) 02.06.2020.  
(151) 18.01.2021.  
(732) **Боба Маленковић**, Стевана Дукића 9, Београд, RS  
(740) Адвокат Радомир Лукач, Хиландарска 24/2,  
11000, Београд  
(540)



(531) 25.01.01; 25.01.05; 26.11.12; 27.05.02; 27.05.17;  
29.01.13  
(591) црна, бела, беж.  
(511) Кл. 43: кетеринг хране и пића; услуге кафеа;  
услуге кафетерија; услуге ресторана; услуге  
ресторана за самопослуживање; услуге снек-барова;  
услуге барова.

(111) **79622** (181) **11.06.2030.**  
(210) Ж- 2020-892 (220) 11.06.2020.  
(151) 18.01.2021.  
(300) 88/723,075 11.12.2019. US.  
(732) **Amgen Inc.**, One Amgen Center Drive, Thousand  
Oaks, 91320-1799, California, US  
(740) Адвокат Драгољуб Ћосовић, Андре Николића  
3, 11040, Београд  
(540)

## KINHARTO

(511) Кл. 5: фармацеутски препарати; фармацеутски  
препарати за третман кардиоваскуларних болести и  
поремећаја.

(111) **79623** (181) **18.02.2029.**  
(210) Ж- 2019-232 (220) 18.02.2019.  
(151) 18.01.2021.  
(732) **Tiffany and Company**, 727 Fifth Avenue, New  
York, New York 10022, US  
(740) Павловић Гордана, Павловић Миливоје,  
адвокати, Мајке Јевросиме бр. 53, 11000 Београд  
(540)

## TIFFANY & CO.

(511) Кл. 3: средства за бељење и друге супстанце за  
употребу за прање веша; средства за чишћење,  
полирање, рибање и нагривање; препарати за  
употребу на кожи, темену, коси или ноктима;

препарати за негу коже; препарати за чишћење зуба;  
препарати за негу зуба; немедицински препарати за  
негу зуба; сапуни; парфимеријски производи,  
колоњске воде, етерична уља, парфемии; лосиони за  
после бријања; благи парфемии; тоалетне воде;  
етарске есенције; препарати за парфимисање  
ваздуха; тамјан; козметички производи; лосиони за  
косу; креме (козметички производи); фарбе за косу;  
шампони; балзами за косу; лосиони за тело;  
дезодоранси; анти-перспиранти; немедицински  
козметички производи; немедицински тоалетни  
препарати; средства за чишћење кожных производа;  
кесице са мирисом за рубље; ароме (етерична уља);  
адстрингентна средства за козметичку употребу;  
балзами осим за медицинске сврхе; соли за купање  
које нису за медицинску употребу; козметички  
препарати за купање; козметичке маске; млеко за  
чишћење за тоалетну употребу; крпе намочене  
детерџентом за чишћење; козметички сетови;  
средства за бојење косе; спрејеви за косу; препарати  
за заштиту коже (полирање); препарати за полирање;  
восак за полирање; креме за полирање; шмиргле;  
папир за шмирглање; црвена смеша за  
полирање/јувелирска црвена; камење за полирање;  
папир за полирање; потпури (мириси); триполи  
камен за полирање; препарати за сјај (полири);  
препарати за бријање; сапуни за бријање; тоалетни  
производи; тоалетни производи који се продају у  
комплетима.

Кл. 4: индустријска уља и масти; средства за  
подмазивање; смесе за улијање, влажење и везивање  
прашине; горива (укључујући моторна течна горива)  
и материје за осветљавање; свеће, кандила и фитиљи;  
додачи, који нису хемикалије, за моторна горива;  
алкохол (гориво); пчелињи восак; танке воштане  
свеће; ридинусово уље за техничке потребе; дрвени  
угаљ (гориво); свећице за божићне јелке; угаљ; смесе  
за везивање прашине за чишћење; смесе за  
спречавање дизања прашине; препарати за уклањање  
прашине; потпаљивачи; огревно дрво; рибље уље,  
нејестиво; бензин; масти за чизме/масти за ципеле;  
масти за ремење; масти за производе од коже;  
восак за осветљавање; индустријски восак; индустријска  
маст; индустријска уља; фитиљи за лампе;  
минерална горива; моторна уља; ноћна расвета  
(свеће); препарати против проклизавања каишева,  
ремења; папирне траке за потпаљивање ватре;  
мирисне свеће; нафтни етар; петролеј, прерађен или  
непрерађен; желе од петролеја за индустријску  
употребу; препарати за заштиту коже (уља и масти);  
уља за текстил; мешавина испарљивих горива; восак  
(непрерађен).

Кл. 6: обични метали и њихове легуре; метални  
грађевински материјал; преносне металне грађевине;  
метални материјали за железничке пруге; не  
електрични метални каблови и жице од обичног

метала; гвозђарска роба, мали метални предмети; металне цеви и тубе; сефови; украсни предмети од обичног метала ; руде; обичан метал, прерађен или полупрерађен; материјал за лемљење ; непрерађени или полупрерађени ланци од метала; металне копче; металне (идентификацијске) наруквице за болнице; прстенови од метала; уметничка дела од обичних метала; уметничка дела или украсни производи од бронзе. Кл. 8: ручни алат и направе (на ручни погон); прибор за јело; жилети и бријачи, каишеви за оштрење бријача, кутије за жилете и бријаче, ножићи за бријаче; кашике, виљушке и ножеви за бебе; шишачи за браду; ручни алат за обележавање центара; алат за резање (ручни алат); резачи сира, не-електрични; прибор за маникир; прибор за педикир; картонске турпије за нокте и турпије за нокте; пинцете; резачи јаја, не-електрични; увијачи трепавица; производи за полирање ноктију, електрични или не електрични и производи за глачање ноктију, електрични или не електрични; пегле; баштенски алат, ручни; апарати за шишање за личну употребу, електрични или не електрични; шишачи за животиње (ручни); чекићи (ручни алат); мотике (ручни алат); шила за лед; пегле (не-електрични ручни алат); перорези; хваталке; секачи пице, не-електрични; клешта; баштенски закривљени ножеви, баштенске маказе и баштенске велике маказе; маказе; стругачи (ручни алат); шрафцигери, не-електрични; прибор за оштрење; прибор за бријање; маказе; хладно оружје, осим ватреног; лопатице (ручни алат); отварачи за конзерве, не електрични; вртларски алат; секачи поврћа. Кл. 9: апарати и инструменти научни, поморски, геодетски, фотографски, кинематографски, оптички, за вагање, за мерење, сигнализацију, контролу (инспекцију), спасавање и наставу; апарати и инструменти за провођење, прекидање, трансформисање, акумулирање, регулисање или контролу електричне енергије; апарати за снимање, пренос или репродуковање звука или слике; магнетски носиоци података, дискови за снимање; компакт дискови, ОВО дискови и други дигитални медији за снимање; механизми за апарате који се покрећу новцем или жетоном; регистар-касе, уређаји за рачунање, опрема за обраду података, компјутери; компјутерски софтвер; УСБ драјвови; апарати за гашење пожара; електронске поклон картице; магнетске кодирание поклон картице; држачи за магнетски кодирание поклон картице; наочаре; наочаре за сунце; рамови за наочаре, кутије за наочаре и за наочаре за сунце; ланчићи и узице за наочаре и наочаре за сунце; визири против заслепљивања; кутије за контактна сочива; увеличавајућа стакла; двогледи; монокли; компаси; камере; радио апарати; телефони и мобилни телефони; траке за мобилне телефоне, маске и

опрема за мобилне телефоне; пантљике за мерење; контролни сатови (уређаји за евиденцију времена); магнети; аудиовизуелни уређаји; аудиовизуелни записи; аудиовизуелни записи који се могу преузети; компјутери; таблет компјутери; кућишта, навлаке и опрема за електронске производе, преносне медија плејере, персоналне дигиталне асистенте, компјутере и таблет компјутере; софтверске апликације које се могу преузети за бежичне мобилне уређаје, компјутере и таблет компјутере за дистрибуцију мулти медијског садржаја који садржи текст, графику, слике, аудио и видео; електронске публикације, књиге, брошуре, каталози и књижице који се могу преузети; сигналне звиздаљке. Кл. 10: апарати и инструменти хируршки, медицински, зубарски и ветеринарски, вештачки удови, очи и зуби; ортопедска помагала; материјали за ушивање рана; колүтови или нанизане глодалице за олакшавање избијања зуба; цуцле и варалице за бебе; при чему сва роба припада овој класи. Кл. 11: лампе; светиљке за невреме; свећњаци. Кл. 14: племенити метали и њихове легуре; племенити метали, непрерађени или полупрерађени; злато, непрерађено или углачано; паладијум; платина (метал); родијум; рутенијум; сребрна нит; сребро, необрађено или углачано; црни ћилибар, необрађен или полу-обрађен; златна нит (накит); амајлије (накит), накит од бижутерије; накит; наруквице, банглес наруквице, брошеви (накит), беџеви од племенитих метала, значке (накит), мињуше, ланчићи (накит), привесци, медаљони на отварање, огрлице, медаљони, привесци за ланчиће, прстење, клоазониран накит; драго камење и драгуљи; полудраго камење камење и драгуљи; дијаманти; бисери (накит); значке од племенитих метала; полуге од племенитих метала; перје за израду накита; часовници и други хронометријски инструменти, укључујући ручне сатове, будилнике, часовнике, цепне сатове и друге мераче времена и инструменте за мерење времена у овој класи; кожни каишеви за ручне сатове и кожни ременови за ручне сатове; кућишта за сатове; каишеви за ручне сатове, ременови за ручне сатове, ланци за сатове; сунчани сатови; фигурице, украси, ситни украси и уметничка дела израђена од племенитих метала, са племенитим металима или са превлаком од њих; празнични украси (фигурице) од племенитих метала, који нису украси за јелке; бисте од племенитих метала; кутије од племенитих метала; ковани новчићи; дугмад за манжетне, игле за кравате, штипаљке за кравате, игле за ревере, украсне игле за шешире (капе), украсне игле; украси (накит); украси за ципеле од племенитих метала; држачи и кутије за накит; кутије за сатове; прстенови за кључеве; ланчићи за кључеве; привесци за кључеве; медаље; трофеји од племенитих метала; сталци за сатове; ситни украси

за мобилне телефоне (накит); привесци за кључеве направљени од племенитих метала или уз коришћење племенитих метала; бројанице/крунице. Кл. 15: музички инструменти; сталци за ноте; музичке кутије; карилони; хармонике. Кл. 16: хартија, картон; производи од хартије, нарочито папирне траке, папирне машине; кутије од картона или папира (не за прехранбене потребе), папир за увијање/папир за паковање, папирне и/или картонске кесе; торбице (омотнице, врећице) од папира за паковање; свеске; блокови за белешке; омоти (канцеларијски материјал)/омотачи; писаћи блокови/писаће табле; штампани материјали, нарочито штампане кесе за куповину, кутије и кесице, брошуре, часописи, каталози, каталози за наручивање преко поште, памфлети, књижице, билтени, новине, публикације, календари, роковници, упутства за употребу (приручници), формулари, позивнице, картице за означавање места за седење, картице за белешке, честитке, разгледнице, дописнице за најављивање посебних прилика, књиге, поштанске марке, налепнице; књиговезачки материјали; држачи лепљивих трака (канцеларијски прибор); лепљиве траке за канцеларијску или кућну употребу; сталци за књиге; фасцикле за документа (канцеларијски материјал); држачи документа (канцеларијски материјал); плочице са хватаљком за листове папира; канцеларијски материјал (гравирани или негравирани); лепила за канцеларијску или кућну употребу; фасцикле (канцеларијски прибор); рајснадле/прибадаче; спајалице; притискачи за папир; прибор за писање; хемијске оловке; оловке; пера од злата; прибор за цртање; клипсе за оловке; графитне мине за оловке; држачи за оловке; држачи за хемијске; постоља за хемијске оловке и оловке; уређаји за оштрење оловака, електрични или неелектрични; гумице за брисање; лењери за цртање; материјали за уметнике; платна за сликање; блокови за цртање; материјали за цртање; кичице; прибор за цртање; фигурице (статуе) од кашираног папира; литографска уметничка дела; слике, урамљене или неурамљене; постери; фотографије; писаће машине и канцеларијски прибор (осим намештаја); кутијице за печате (штамбије); јастучићи за печате; материјал за наставу или обуку (изузев апарата); пластични листови, фолије и кесе за увијање и паковање; штампарска слова; клишеи; албуми, бележнице, сталци за фотографије; упијачи мастила; кутије за хемијске оловке; ормари за канцеларијски материјал; еластичне траке за канцеларије; омоти за папир; глобуси (земље), јастучићи за мастило, мастиљарнице, постоља за мастило, пера, бушилице за папир, штисаљке за папир, кутије за оловке, резачи за оловке, канцеларијске спајалице, хефталице, класери за сортирање и бројање новца,

тастери за писаће машине, траке за писаће машине; сталци за писма; држачи чековних књижица; држачи за новац; држачи за новчанице; омоти за пасоше; обележивачи страница у књизи; отварачи за писма; држачи за визит карте; кожане свеске и канцеларијске актовке, кожни дневници.

Кл. 18: кожа и имитација коже, животињске коже/коже са крзном; сирове коже; вештачка кожа; кожа, необрађена или полу-обрађена; молескин (имитација коже); кожни каишеви за раме; кофери; ручке кофера; пртљажни артикли; сандуци и путне торбе; путни несесери (кожна галантерија); путне торбе за одећу, торбе за пртљажник у авионској кабини; ознаке за пртљаг; кутије за шешире од коже; кожане торбе; ташне, писмо торбе, кожане торбе са дугим ременом и актовке, актен ташне, навлаке за одела, торбе за одећу, торбе за шешире, ранчеви, школске торбе, врећасте торбе, ваљкасте торбе, торбе за теретану, спортске торбе (не за одређене спортске реквизите), торбе за планинаре и кампере; школске торбе, торбе за куповину, торбе за плажу, торбице од плетеног метала; рамови за ручне торбе, козметичке торбице и несесери за тоалетни прибор; мали кофери за козметику, празни; торбице за прибор за бријање; торбе за ципеле; новчанице и женске ташне у овој класи; кожни новчанице и женске ташне; торбе за алат од коже, празне; врећице; футроле за кључеве; држачи за картице, цепни новчанице, новчанице за кованице и торбице за новчиће, заштитне омотачи и навлаке за накит; кожане футроле, држачи и новчанице за визит-карте; кишобрани, сунцобрани и штапови за ходање; футроле за кишобране; бичеви, сарачка и седларска опрема; огрлице, узице и повоци за животиње; седла за јахање; кожане огрлице, узице и повоци за кућне љубимце; носилке за бебе, торбе "кенгури" за ношење беба; мараме преко рамена за ношење беба; кутије од коже или вештачке коже, футроле од коже или вештачке коже; прекривачи намештаја од коже; торбице (омотнице, врећице) од коже за паковање / омотнице од коже, кожане траке; држачи кредитних картица, држачи за визит-карте, држачи за дебитне картице и држачи за поклон картице.

Кл. 20: намештај, огледала, рамови и држачи за слике; рамови и држачи за фотографије; рамови и држачи за календаре; ручна огледала са рамовима; сва наведена робе обухваћена овом класом; украсни предмети од дрвета, плуте, трске, рогоза, врбовог прућа, рога, кости, слоноваче, китове кости, крљушти, амбре, седефа, морске пене и замена свих ових материјала, или од пластичних материјала; прекривачи, јоргани, јастуци за кревете, осим постелине; кревети; клупе; сандуци, неметални/шкриње неметалне; сталци за књиге (намештај); затварачи за флаше, неметални/чепови за флаше, који нису од стакла, метала или гуме; бисте

од дрвета, воска, гипса или пластике; сандуци за играчке; корал; колевке, креветићи; шипке за гардеробере; гарнишне; клизачи за гарнишне; декоративни јастучићи; столице за лежање; радни столови; штандови и огласне табле; вентилатори за личну употребу, не-електрични; фигурице (статуете) од дрвета, воска, гипса или пластике; постоља за саксије; сталци за саксије за цвеће (намештај); намештај; идентификационе наруквике, неметалне, за употребу у болницама; ормани за картотеке (намештај); поштански сандучићи, који нису од метала или зидани; ормарићи са бравицама; браве, које нису од метала, за возила; браве, не-електричне, које нису од метала; сталци за часописе; душеци; плочице од огледала; огледала (стакла за огледање); кинетичке скулптуре (декорација); сталци за излагање новина; навртци који нису од метала; канцеларијски намештај; шкољке острига; пластичне посуде за амбалажу; папирне ролетне; јастуци за кућне љубимце; лајсне за рамове за слике; рамови за слике; јастуци; транспаренти од дрвета или пластике; ограднице за бебе; стубови, који нису од метала; ратан; трска [материјал за плетење]; калемови од дрвета за конач, свију, врпце; паравани (намештај); столице; седишта; шкољке; фиоке за ормане за документа (намештај); полице за складиштење; креденци за посуђе; посребрено стакло (огледала); софе; душеци са опругама; статуе од дрвета, воска, гипса или пластике; препарирани животиње; табле за столове; метални столови; столови; кројачке лутке/лутке за кројаче/лутке; колица за сервирање чаја; корњачина кора; имитација корњачиног оклопа; послужавници, неметални; ручна колица (намештај); дактилографски столови / столови за писаће машине; постоља за кишобране; китова кост, необрађена или полуобрађена; звонца покретана ветром (украсна); радне клупе; уметничка дела од дрвета, воска, гипса или пластике; писаћи столови; жута амбра, ћилибар. Кл. 21: прибор и посуђе за домаћинство или кухињу (који нису од племенитих метала или са превлаком од њих); украсни предмети, отварачи за флаше, металне кутије за држање папирнатих убруса, послужавници, стоно посуђе, стона звона, прибор за јело, чаше за пиво са ножицом, прибор за бар, барска опрема, тамблер чаше, шејкери за коктеле, посуде за мерење, винске чаше, чаше за пиће, флаше за жестока пића, високе чаше, шоље од стакла и вадичепи, чиније и тањери за сервирање, велики тањери, тањери за салате, тањери за десерт, тањери за хлеб, тањери за путер, тањери, шољице и тањирчићи, посуде за супу и друге посуде, посуде за кувано воће, овали за послуживање, посуде са или без поклопца, посуде и постоља за сосове и умаке, послужавници, посуде за супу, цезве и чајници, посуде за шећер, бокалчићи за млеко, чашице за јаја, посуде за бомбоне, фрижидери за вино и калупи за

коцке за лед, тестери за вино, шоље, крчазе, шољице за пунч, пехари, бокали; стони прибор од племенитих метала (осим ножева, виљушака и кашика); крцкалице за орахе; послужавници за сервирање, сетови за послуживање торте, посуде за компот, посуде за сладолед, посуде за зачине, кутије и мале посуде за кућу и кухињу, кофе, кофе за лед, тегле, корпе, посуде за лед, ручни млинови за бибер, вазе, лонци, декантери, карафе, урне, сервиси за кафу и чај, сетови и за шећер и млеко, сетови за со и бибер, држачи свећа, справе за гашење свећа и свећњаци (осим од племенитих метала), подметачи; прстенови за салвете; посуде за храну за кућне љубимце; чешљеви и сунђери; укључујући и чешљеве за косу и сунђере за купање; кутије за чешљеве; четке (изузев кичица); укључујући четке за косу, четке за одећу, штипаљке за веш, четке за ципеле, четкице за шминкање, козметичке четкице и четке за бријање; четке за купање; четкице за зубе; чачкалице; четке за чишћење коже; четке за негу кућних љубимаца; четке за кућне љубимце; кутије за четке; постоља за четкице за бријање; материјали за прављење четки, прибор за чишћење; челична вуна; стакло, необрађено или полуобрађено (осим грађевинског стакла); тоалетни несесери; пудријере; козметички прибор; посуде за сапун, кутије за сапун, дозатори и држачи; кашике за обување ципела, полице за ципеле, дрвени калупи за ципеле, справе за полирање ципела (не-електричне), крпе за чишћење ципела; крпе за полирање; крпе за чишћење, брисање прашине и полирање; атомизатори и распршивачи парфема, пљоснате бочице за парфем, бочице за парфем, посуде за парфем и штедне касице; испаривачи; испаривачи за етерична уља; стакларија; предмети од кристала; рукотворине од стакла; кутије од стакла; грнчарија; порцеланска роба; цвеће од порцелана, цвеће од жада; украси и намештај од кристала, стакла, керамике, касице-прасице, порцелан, фајанс и грнчарија; вазе од порцелана, фајанса и керамике; производи од порцелана и грнчарије који нису обухваћени другим класама; посуде од стакла или грнчарије; уметнички предмети од грнчарије; кристалне посуде; кристални свећњаци; кристалне вазе; кристалне кофе за лед; кристалне кутије; кристалне тамблер чаше; кристалне чаше за пиће; кристалне високе чаше; кристал не чаше за пиво са ножицом; кристалне винске чаше; и кристалне карафе; тоалетни прибор; држачи за тоалетни папир; кутије за пилуле.

Кл. 24: текстил и замене за текстил; тканине за домаћинство; завесе од текстила или пластике; платна, рубље за купатило, изузев одеће; простирке за кревете; прекривачи; постељина; ћебад; ћебад за кућне љубимце; подметачи од текстила; завесе; марамнице од текстила; декоративна тканина за постељину, замена за јастук и јастучнице; текстилни стони подметачи;



чаршави (текстилни); тканине за столове, текстилне; салвете од текстила; стони подметачи за јело од текстила; пешкири од текстила; зидне завесе од текстила; таписерија (зид на) од текстила. Кл. 26: чипке и везови, пантљике и врпце; дугмад, притисна дугмад, копче и петља, шпенадле и игле; вештачко цвеће; умети за оковратник; потпорници за крагне; украсне апликације (позамантерија); вештачки венци; бецеви за ношење, који нису од племенитих метала; шнале за косу; перле, осим за израду накита; копче за каиш; шнале за каиш; пантљике за косу; кутије за игле; брошеви (модни детаљ на одећи); копче (модни детаљ на одећи); украси за косу; папир за увијање косе; игле за косу; украси за шешире, који нису од племенитих метала; футроле за игле; јастуче за чиоде; траке за медаље; розете (позамантерија); копче за ципеле; кукице за ципеле; шнале за ципеле; пергле за ципеле; украси за ципеле, који нису од племенитих метала; венци од вештачког цвећа; патентни затварачи и клизни затварачи и рајсфершлуси; рајсфершлуси за торбе и патентни затварачи за торбе; комплети за шивење; напрсци. Кл. 28: игре и предмети за игру; играчке; звиждаљке играчке; јо-јо играчке; карте за играње; лутке и плишане играчке; производи за гимнастику и спорт који нису обухваћени другим класама; торбе за голф; држачи лоптица за голф, кутије за голф лоптице; торбе за рекете; рекети; лоптице; звечке (играчке); калемови за пецање; стаклене кугле са снегом; украси за јелку; божићне јелке; украси; коцкице; играчка за прављење балона од сапунице; апарати за видео игре.

Кл. 34: дуван; артикли за пушаче, укључујући оне од племенитих метала, нарочито држачи цигара, кутије за цигаре и цигарете; шибице; упаљачи (у овој класи); цигарете; муштикле и филтери; пепељаре (у овој класи); луле; кутије за цигаре од племенитих метала; секачи за цигаре; сталци за луле; кутије за бурмут; посуде за дуван.

Кл. 36: осигурање; финансијски послови; монетарни послови; послови у вези некретнина; процена антиквитета; процена уметничких дела; прикупљање прилога за добротворне сврхе; услуге кредитних картица; издавање кредитних картица; депозити драгоцености; услуге финансијског вредновања (осигурање, банкарство, некретнине); финансијско спонзорисање; пружање информација о финансијама путем интернет странице; финансијско управљање исплатама надокнада за друге; услуге финансирања; процена накита; процена накнада штете (финансијска процена); финансијска процена накита, драгог камења, сатова и финог кућног прибора за потребе осигурања; организовање, припремање и извођење догађаја за прикупљање прилога за добротворне сврхе; услуге кредитирања, односно издавање припејд поклон картица; услуге дебитних картица; фискалне процене; инвестирање средстава;

директне електронске трансакције плаћања коришћењем кредитних картица; издавање поклон ваучера и поклон картица које могу да буду замењене за производе и/или услуге; процена и услуге залагаоница у вези накита, племенитих метала и инструмената за мерење времена.

Кл. 37: поправка и одржавање инструмената за мерење времена и накита.

(111) **79624** (181) **20.03.2030.**  
(210) Ж- 2020-470 (220) 20.03.2020.  
(151) 19.01.2021.

(732) **Atlantic Štark d.o.o. Beograd**, Булевар Пека  
Дапчевића 29, 11000, Београд, RS  
(540)



(531) 03.06.25; 04.03.19; 11.01.02; 19.03.03; 19.03.25;  
26.01.16; 27.05.01; 27.05.10; 29.01.01; 29.01.02;  
29.01.04; 29.01.06; 29.01.07; 29.01.08

(591) жута, црвена, браон, бела, розе, црна, плава.

(511) Кл. 16: обрасци за прецртавање.

Кл. 30: чоколадица.

(111) **79625** (181) **26.09.2029.**  
(210) Ж- 2019-1518 (220) 26.09.2019.  
(151) 19.01.2021.

(732) **PREMIL DOO KOVIN**, Блок 116, број 30,  
26220 Ковин, RS

(740) Адвокат Вања Д. Ћосовић, Андре Николића 3,  
11040 Београд

(540)





(531) 03.01.08; 03.01.16; 26.04.15; 26.04.24; 27.05.01; 27.05.24  
(511) Кл. 5: фармацевтско - ветеринарски и санитарни препарати; дијететске супстанце прилагођене за употребу у ветерини; фластери, материјали за завијање; материјали за поправку зуба за коришћење у ветерини, зубарска смола за ветеринарску употребу; дезинфекциона средства; препарати за уништавање штеточина; све наведено за употребу у ветерини и за кућне љубимце.

Кл. 20: лежајеви за кућне љубимце, легла и кућице за кућне љубимце; јастуци за кућне љубимце.

Кл. 31: пољопривредни, вртларски и шумарски производи и зрнелве; живе животиње; свежје воће и поврће за животиње, наиме за кућне љубимце; храна и пића за животиње, наиме за кућне љубимце; семе, природне биљке и цвеће; сува готова гранулирана храна за псе и мачке; слад; кућни љубимци, папир с песком за кућне љубимце; песак (мирисни песак за кућне љубимце).

(111) **79626** (181) **21.04.2030.**  
(210) Ж- 2020-542 (220) 21.04.2020.  
(151) 19.01.2021.

(732) **Henkel AG & Co. KGaA**, Henkelstrasse 67,  
40589, Düsseldorf, DE

(740) Адвокат Драгољуб Тосовић, Андре Николића  
3, 11040, Београд

(540)

## LYSOFORM FRESH HANDS

(511) Кл. 1: хемикалије за употребу у индустрији, науци и фотографији, као и у пољопривреди, вртларству и шумарству; непрерађене вештачке смоле, непрерађена пластика; смешје за гашење и спречавање пожара; препарати за каљење и лемљење; материје за штављење и обраду животињских кожа; лепкови за употребу у индустрији; гит и друге пасте за пуњење; компост, стајска ђубрива, ђубрива; биолошки препарати за употребу у индустрији и науци.

Кл. 3: етарска уља за употребу у домаћинству, препарати за бељење за употребу при прању веша, мирисни спрејеви за рубље, тзв. Помандери (ароматичне супстанце) за веш, мирисна уља за употребу при прању веша, мирисне врећице за употребу при прању веша, кесице за парфемисање рубља, мирисни препарати за употребу при прању веша, плавило за веш, препарати за привлачење боја при прању веша, препарати за уклањање боја при прању веша, препарати за уклањање масноће за употребу при прању веша, препарати за уклањање мрља за употребу при прању веша, течности за прање веша, глазуре за употребу при прању веша, скробне глазуре за употребу при прању веша, препарати за штиркање (скроб) за употребу при

прању веша, препарати за ручно прање, средства за уклањање лепка за употребу при прању веша, препарати за избеливање коже, крпе за чишћење намочене детерцентом, сапун у праху, уља за чишћење за употребу при прању веша, миришљави сапуни за прање веша, средства за заштиту приликом прања, средства за чишћење свих врста тапацирунга, суви препарати за хемијско чишћење за употребу при прању веша, гелови за чишћење за употребу при прању веша, течности за чишћење за употребу при прању веша, пене као детерценти за употребу при прању веша, препарати за уклањање рђе за употребу при прању веша, средства у спреју за чишћење за употребу на текстилу, скроб за употребу при чишћењу, синтетички детерценти за одећу, средства за појачавање детерцента, средства за уклањање воска за употребу при прању веша, средства за натапање веша, омекшивачи влакана за веш, куглице за веш које садрже детерцент за веш, препарати за веш, течности за прање, детерцентски сапуни, адитиви за веш, омекшивач тканине за употребу при прању веша, средства за испирање веша и стољњака, крпа, салвета, надстољњака, препарати за уклањање мрља; препарати за чишћење, полирање, рибање и стругање, хемијска средства за чишћење метала, емајлираних металних површина, дрвета, плуте, порцелана, керамике, стакла, пластике, коже и текстила; уклањање мрља; сапуни за личну употребу. Кл. 5: дезодоранс препарати и супстанце; препарати и супстанце за уклањање непријатних мириса; препарати и супстанце за освежавање ваздуха; дезинфекциона средства; санитарни препарати и супстанце; препарати и супстанце за одбијање и убијање инсеката; детерценти за медицинску и хирушку употребу; све наведено у медицинске сврхе.

(111) **79627** (181) **19.06.2030.**  
(210) Ж- 2020-956 (220) 19.06.2020.  
(151) 19.01.2021.

(732) **Galitos International Limited**, C/o Abax  
Corporate Services Ltd, 6th Floor, Tower A, 1  
CyberCity,, Ebene,, MU

(740) Зоран Д. Граовац, адвокат, Миријевски венац 4,  
11160, Београд

(540)



(531) 03.07.03; 03.07.24; 24.17.01; 27.05.01

(511) Кл. 29: живина, укључујући, али не ограничавајући се на пилетину, пилеће бургере, пилеће пите, пилеће ролнице, пилеће сендвиче, пилеће штапиће, пилеће цигерике; месо, риба и дивљач; екстракти меса; пресовано, сушено и кувано воће и поврће; салате, желе, џемови, воћни сокови за кување; јаја, млеко и млечни производи; јестива уља и масти; чипс и кришке од кромпира.

Кл. 35: пословно руковођење, управљање, саветовање, помоћ и консултације у вези са франшизингом; услуге оглашавања, маркетинга и односа с јавношћу; пословни менаџмент; пословна администрација; канцеларијске услуге; услуге малопродаје, veleпродаје и дистрибуције прехранбених производа.

Кл. 43: услуге обезбеђивања хране и пића; услуге кетеринга и пружања хране и пића за понети.

(111) **79628** (181) **11.03.2030.**  
(210) Ж- 2020-401 (220) 11.03.2020.  
(151) 19.01.2021.

(732) **DNV Wines doo**, Лисачка 21б, 11460, Београд-Барајево, RS (540)



(531) 26.01.18; 26.01.24; 27.05.01; 27.05.11  
(591) златна и рубин црвена боја.  
(511) Кл. 33: вино.

(111) **79629** (181) **23.06.2030.**  
(210) Ж- 2020-1010 (220) 23.06.2020.  
(151) 19.01.2021.

(732) **Savacoop**, Теодора Мандића 9, 21000, Нови Сад, RS (540)

## Celus

(511) Кл. 5: пестициди.

(111) **79630** (181) **23.06.2030.**  
(210) Ж- 2020-1015 (220) 23.06.2020.  
(151) 19.01.2021.

(732) **Savacoop**, Теодора Мандића 9, 21000, Нови Сад, RS (540)

## Calliope

(511) Кл. 5: пестициди.

(111) **79631** (181) **23.06.2030.**  
(210) Ж- 2020-1014 (220) 23.06.2020.  
(151) 19.01.2021.

(732) **Savacoop**, Теодора Мандића 9, 21000, Нови Сад, RS (540)

## Capone

(511) Кл. 5: пестициди.

(111) **79632** (181) **23.06.2030.**  
(210) Ж- 2020-1013 (220) 23.06.2020.  
(151) 19.01.2021.

(732) **Savacoop**, Теодора Мандића 9, 21000, Нови Сад, RS (540)

## Castelo

(511) Кл. 5: пестициди.

(111) **79633** (181) **15.06.2030.**  
(210) Ж- 2020-907 (220) 15.06.2020.  
(151) 19.01.2021.

(732) **ПРЕДУЗЕЋЕ ЗА ПРОИЗВОДЊУ И ТРГОВИНУ ТЕХНОМАНИЈА ДОО БЕОГРАД**, Јужни булевар бр. 10, 11000, Београд-Врачар, RS (540)

(531) 26.11.14; 27.05.01; 27.05.11

(511) Кл. 9: телевизијски апарати.

(111) **79634** (181) **22.06.2030.**  
(210) Ж- 2020-961 (220) 22.06.2020.  
(151) 19.01.2021.

(732) **Срђан Турукало**, Војводе Шупљикца 21, 21000, Нови Сад, RS

(740) **Александра Лазаревић**, Булевар кнеза Милоша 11, 21000, Нови Сад

(540)

## Balkan funky GRILL

(511) Кл. 35: анализа пословног управљања и саветовање из области пословања; анализирање пословног управљања; информативне, саветодавне и консултантске услуге које се односе на пословно управљање и пословну администрацију која се пружа електронским путем или преко интернета; информативне услуге у вези са пословним питањима; консултантске и саветодавне услуге које се односе на пословно управљање; консултантске и саветодавне услуге које се односе на распоређивање

особља; консултантске и саветодавне услуге које се односе на регрутовање особља; консултантске и саветодавне услуге које се односе на систематизацију особља, запошљавање и управљање; консултантске и саветодавне услуге на пољу пословне стратегије; консултантске услуге које се односе на управљање пословним процесом; консултативне услуге које се тичу пословног напредовања; консултације у пословном управљању; консултовање у вези са пословним активностима и управљањем; позиционирање брэнда; помоћ из области пословног управљања; помоћ и савети у вези са пословном организацијом и управљањем; помоћ у пословном управљању; помоћ у управљању пословањем ресторана; помоћ у управљању пословањем у вези оснивања и управљања ресторанима; пословна помоћ, управљање и информисање; пословни савети и саветовање; пословно планирање; пословно процењивање; пословно саветовање; пословно саветовање и саветодавне услуге; пословно саветовање, управљање, планирање и надзор; пословно стратешко планирање; пословно управљање; пословно управљање и организационо саветовање; пословно управљање ресторанима; професионалне пословне консултације; процењивање потреба у вези са запосленима; саветовање и помоћ у пословном управљању; саветовање које се односе на анализу пословања; саветовање које се односе на пословно планирање; саветовање о пословном планирању и континуитету пословања; саветовање о пословном управљању у области развоја извршног управљања и вођства; саветовање у вези распоређивања особља; саветовање у вези са пословним управљањем и организовањем; саветодавне услуге које се односе на пословну организацију; саветодавне услуге у вези са организовањем и управљањем пословања; саветодавне услуге у пословном управљању; управљање брэндом; управљање пословним пројектима; услуге велепродаје алкохолних пића, осим пива; услуге велепродаје везане за алкохолна пића; услуге велепродаје опреме за кување хране; услуге велепродаје прибора за јело; услуге велепродаје прибора за припремање хране; услуге малопродаје везане за алкохолна пића; услуге малопродаје које пружају пекаре; услуге малопродаје које пружају продавнице слаткиша; услуге малопродаје које се односе на деликатесе; услуге малопродаје које се односе на рибу; услуге малопродаје које се односе на слаткише; услуге малопродаје меса; услуге малопродаје млечних производа; услуге малопродаје морских плодова; услуге малопродаје опреме за кување хране; услуге малопродаје стоног посуђа; услуге малопродаје тканина; услуге малопродаје у вези са алкохолним пићима; услуге малопродаје у вези са безалкохолним

напицима; услуге малопродаје у вези са десертима; услуге малопродаје у вези са кафом; услуге малопродаје у вези са месом; услуге малопродаје у вези са морским плодовима; услуге малопродаје у вези са опремом за кување хране; услуге малопродаје у вези са пекарским производима; услуге малопродаје у вези са посуђем за кување; услуге малопродаје у вези са прехранбеним производима; услуге малопродаје у вези са прибором за јело; услуге малопродаје у вези са прибором за припремање хране; услуге малопродаје чајева; услуге малопродаје чоколаде; услуге набавке алкохолних пића [куповина робе за друге фирме]; услуге наручивања преко интернета; услуге наручивања преко интернета и доставе из ресторана; услуге онлајн велепродаје алкохолних пића, осим пива; услуге онлајн велепродаје безалкохолних пића; услуге онлајн велепродаје меса; услуге онлајн велепродаје млечних производа; услуге онлајн велепродаје морских плодова; услуге онлајн велепродаје пекарских производа; услуге онлајн велепродаје прехранбених производа; услуге онлајн велепродаје прибора за јело; услуге онлајн велепродаје прибора за припремање хране; услуге онлајн малопродаје алкохолних пића, осим пива; услуге онлајн малопродаје безалкохолних пића; услуге онлајн малопродаје везане за поклоне; услуге онлајн малопродаје везане за ручне ташне; услуге онлајн малопродаје десертних производа; услуге онлајн малопродаје електронских издања која се могу преузимати; услуге онлајн малопродаје какаоа; услуге онлајн малопродаје кафе; услуге онлајн малопродаје кухињских ножева; услуге онлајн малопродаје меса; услуге онлајн малопродаје млечних производа; услуге онлајн малопродаје морских плодова; услуге онлајн малопродаје опреме за кување хране; услуге онлајн малопродаје пива; услуге онлајн малопродаје посуђа за кување; услуге онлајн малопродаје прехранбених производа; услуге онлајн малопродаје прибора за јело; услуге онлајн малопродаје прибора за припремање хране; услуге онлајн малопродаје сладоледа; услуге онлајн малопродаје смрзнутог јогурта; услуге онлајн малопродаје сорбеа; услуге онлајн малопродаје стоног посуђа; услуге онлајн малопродаје тканине; услуге онлајн малопродаје торби; услуге онлајн малопродаје чајева; услуге онлајн малопродаје чоколаде; услуге онлајн малопродаје штампаног материјала; услуге помоћи, саветовања и консултација у вези са анализом пословања; услуге помоћи, саветовања и консултација у вези са организовањем пословања; услуге пословног саветовања за предузећа; услуге пословног саветовања и информисање; услуге пословног управљања, администрације и информисања; услуге пословног управљања и консултација.

Кл. 43: деликатесне радње [ресторани]; достава оброка за непосредну конзумацију; информације и савети у вези са припремањем оброка; кетеринг хране и пића; консултантске услуге у области кетеринга хране и пића; консултантске услуге у области кулинарства; обезбеђивање хране и пића за госте ресторана; обезбеђивање хране и пића у бистроима; обезбеђивање хране и пића у ресторанима; обезбеђивање хране и пића у ресторанима и баровима; припрема и достава хране и пића за банкете; припрема и достава хране и пића за институције; припрема и достава хране и пића за коктел забаве; припрема и достава хране и пића за конзумирање унутар или изван објеката; припрема и достава хране и пића за непосредно конзумирање; припрема хране за друге на бази пружање услуге са стране [аутсорсинга]; припрема хране и пића; припрема хране и пића за непосредно конзумирање; пружање информација о барменству; пружање информација о карактеристикама вина; пружање информација о услугама ресторана; пружање простора за изложбе; пружање ресторанских услуга; пружање савета и информација преко интернета у вези са комбиновањем вина и хране; пружање услуга кетеринга за изложбени простор; пружање услуга кетеринга за сајмове и изложбене просторе; пружање услуга кетеринга хране и пића за спортске догађаје, концерте, конвенције и изложбе; пружање услуга кетеринга хране и пиће за конгресне центре; пружање хране и пића; пружање хране и пића за госте; савети о кулинарским рецептима; салатни барови [услуге ресторана]; самоуслужни ресторани; сервирање алкохолних пића; сервирање хране и пића; сервирање хране и пића за госте; сервирање хране и пића за госте у ресторанима; сервирање хране и пића у малопродajним објектима и објектима који припремају храну за понети; сервирање хране и пића у ресторанима и баровима; сервирање чаја, кафе, какаа, газираних пића и воћних сокова; сомелијерске услуге пружања савета у вези са вином и усклађивањем вина и хране; услуге барова и бистроа; услуге барова и кетеринга; услуге барова и ресторана; услуге бистроа; услуге винског бара; услуге кафетерија и ресторана; услуге кафеина, кафетерија и ресторана; услуге кетеринга; услуге кетеринга за доставу јела из европске кухиње; услуге кетеринга за доставу јела из јапанске кухиње; услуге кетеринга за доставу јела из шпанске кухиње; услуге кетеринга за пријеме; услуге кетеринга за снабдевање храном и пићем; услуге кетеринга на отвореном; услуге кетеринга у пословне сврхе; услуге личног шефа кухиње; услуге мобилног кетеринга; услуге обезбеђивања хране и пића; услуге оцењивања ресторана; услуге припреме хране; услуге пружања хране и пића; услуге резервације

ресторана; услуге ресторана; услуге ресторана, барова и кетеринга; услуге ресторана и кетеринга; услуге ресторана који нуде храну за понети; услуге ресторана са кућном доставом; услуге суши ресторана; услуге таверни; услуге туристичких ресторана; услуге хотела и ресторана; услуге хотела, мотела, ресторана, барова и кетеринга; услуге хотела, ресторана и угоститељства; услуге хране за понети; услуге хране и пића за понети.

(111) 79635 (181) 30.04.2030.  
(210) Ж- 2020-597 (220) 30.04.2020.  
(151) 19.01.2021.

(732) **Немања Жунић, Витомир Жунић and Тијана Жунић Марић**, Јована Бошковића 11, 21000, Нови Сад, RS; Јована Бошковића 11, 21000, Нови Сад, RS i Стражиловска 4а, 21000, Нови Сад, RS  
(740) Адвокат Тијана Жунић Марић, Позоришни трг 7, 21000, Нови Сад  
(540)

ZUNIC LAW

(531) 27.05.01; 29.01.03; 29.01.06  
(591) зелена (ПАНТОНЕ 355Ц); сива (ЦМУК 0/0/0/80); бела.  
(511) Кл. 16: печати са адресом; штампани материјал [висока штампа]; фасцикле за списе [канцеларијски прибор]; жигови [печати]; листови папира канцеларијски; фасцикле [канцеларијски материјал]; омоти канцеларијски материјал; печати; штампане ствари; канцеларијски материјал; фасцикле [канцеларијски материјал]; транспаренти [банери] од папира.  
Кл. 35: помоћ у пословном управљању; услуге агенција за пружање пословних информација; пословна истраживања; професионалне пословне консултације; консултације у вези са пословним преузимањима; консултације у вези са пословним спајањима; преговарање о пословним уговорима за друге; професионалне пословне консултације.  
Кл. 45: правне услуге; консултације о интелектуалној својини; менаџмент ауторских права; лиценцирање интелектуалне својине; праћење права интелектуалне својине за правно саветодавне сврхе; истраживање у правним стварима; парничне услуге; лиценцирање рачунарског софтвера [правне услуге]; регистрација имена домена [правне услуге]; услуге мирног решавања спорова; услуге припреме правних докумената; услуге правног саветовања у вези са мапирањем патената; правно управљање дозволама; правне услуге у вези са преговарањем о уговорима за друге; адвокатске услуге; давање стручних правних мишљења; правна помоћ у састављању уговора; пружање правних информација; правни савети у вези са франшизама; консултације у

вези са личним правним питањима; правне услуге везане за оснивање и регистрацију друштава; правне услуге везане за регистрацију заштитних знакова; правне услуге које се односе на коришћење патената; правно саветовање у вези са правима интелектуалне својине; консултантске и правне услуге у области заштите података о личности; правне услуге везане за управљање, контролу и додељивање лиценцих права; правне услуге за поступке који се односе на права индустријске својине; правне услуге које се односе на коришћење права интелектуалне својине; правне услуге које се пружају у вези са парницама; правно саветовање у вези са телевизијским оглашавањем, телевизијским забавним програмом и спортом; заступање и помоћ у правним споровима пред арбитражним телима; правне услуге у области информационих технологија; правне услуге у области електронске трговине.

(111) **79636** (181) **14.02.2030.**  
(210) Ж- 2020-210 (220) 14.02.2020.  
(151) 19.01.2021.

(732) **Микица Јевтић**, Београдски кеј 37,  
21000, Нови Сад, RS  
(740) Јана Нешковић, Мирослава Антића 7,  
21000, Нови Сад  
(540)



(531) 05.07.02; 09.07.01; 27.05.01; 27.05.02; 27.05.10; 27.07.01  
(511) Кл. 32: занатско пиво.

(111) **79637** (181) **28.06.2030.**  
(210) Ж- 2020-1058 (220) 28.06.2020.  
(151) 20.01.2021.

(732) **Neoplanta Industrija mesa DOO**, Приморска  
90, Нови Сад, RS  
(540)



(531) 24.09.03; 24.09.05; 26.04.22; 27.05.07; 27.05.09;  
27.05.10; 27.05.13; 29.01.01; 29.01.02; 29.01.06  
(591) градијент-Смук:3/100/100/0; Смук:37/100/88/60,  
бела-Смук:1/1/1/0.

(511) Кл. 29: месне прерађевине.

(111) **79638** (181) **15.06.2030.**  
(210) Ж- 2020-932 (220) 15.06.2020.  
(151) 20.01.2021.

(732) **ИНМОЛД Пласт доо Пожега**, Војводе  
Мишића 5, 31210 Пожега, RS  
(540)



(531) 24.17.02; 26.11.03; 26.11.06; 26.11.10; 27.05.01;  
29.01.01; 29.01.06

(591) тамно сива, наранџаста и бела  
(511) Кл. 7: работи (машине); машински алати;  
алати (делови машина).

Кл. 20: посуде, пластичне за амбалажу.  
Кл. 40: производња алата по наруџби за друге;  
обрађивање материјала (по захтеву клијента врши се  
машинска обрада метала: челика, алуминијума,  
бронзе, бакра на следеће начине: електроеродивном  
обработом, глодањем, стругањем, сечење жицом,  
брушењем, бушењем, сечење тестером, термичка  
обработка); услуге варења.

(111) **79639** (181) **12.05.2030.**  
(210) Ж- 2020-650 (220) 12.05.2020.  
(151) 20.01.2021.

(732) **Galenika Magmasil d.o.o.**, Батајнички друм  
б.б., 11080, Земун, RS  
(540)



(531) 26.04.17; 26.04.18; 26.04.24; 27.05.01; 27.05.10;  
27.05.24; 29.01.04; 29.01.08

(591) црна, плава (плава Пантоне 279ц).  
(511) Кл. 1: помоћне тречности које се користе са  
абразивима; додаци, хемијски за муљеве нафтних  
бушотина; алкали каустични алкали; хемикалије за  
припрему земљишта; антифриз; базна једињења, базе  
(хемијски препарати); муљ нафтних бушотина;  
хемикалије за чишћење димњака; индустријске  
хемикалије; хемијски препарати за научну употребу,  
осим за медицинску или ветеринарску употребу;  
хемикалије за водоотпорност цемента, изузев боја;  
средства за конзервирање цемента, изузев боја и уља;  
лепкови за тапете; премази, изузев уља, за кожу;  
препарати за одмашћивање у производним процесима;



препарати за одлепливање; детерџенти за употребу у производним процесима; дестилована вода; препарати за лепљење; препарати за ђубрење; везивна средства за ливење; препарати за калупљења у ливницама; адитив, хемијски за инсектициде; адитиви, хемијски, за фунгициде; хемијски препарати за спречавање настанка буђи; соли, хемијски препарати; силикати; натријумове соли (хемијска једињења); површински активни хемијски агенси; водено стакло; соли алкалних метала; лепкови за керамичке плочице; препарати за белјење (уклањање боје) за индустријску употребу; лепак за индустријску употребу; хемикалије за пречишћавање воде; препарати за уклањање каменца, осим за употребу у домаћинству; расхладна средства за моторна возила; препарати за уклањање тапета; екстракти чаја за употребу у фармацеутској индустрији; екстракти чаја за употребу у производњи козметике.

Кл. 5: детерџенти за медицинску употребу; дезинфекциона средства за хигијенске сврхе; дезодоранси који нису за људе и животиње; медицински чај; тинктура јода; купке за животиње (инсектициди); хемијски препарати за третирање буђи; дезинфекциона средства за хемијске тоалете; дезодоранси за одећу и текстил; препарати за дезодорисање ваздуха; препарати за туширање за медицинску намену; алкохол за фармацеутске намене; медицинска средства за чишћење зуба; шампони за уклањање вашки; инсектицидни шампони за животиње; инсектицидне ветеринарске купке; антибактеријски сапуни; антибактеријска средства за прање руку; медицинска средства за хигијену; медицински шампони за кућне љубимце; дезинфекциони сапуни.

(111) **79640** (181) **29.05.2030.**  
(210) Ж- 2020-766 (220) 29.05.2020.  
(151) 20.01.2021.

(300) 40-2019-0189931 06.12.2019. KR.  
(732) **HYUNDAI MOTOR COMPANY**, 12,  
Neolleung-ro, Seocho-gu, Seoul, KR  
(740) АОД МСА ИП – Милојевић Секулић адвокати,  
Карађорђева 65, 11000, Београд  
(540)



(531) 03.07.17; 24.01.15; 24.01.17; 27.05.01  
(511) Кл. 4: ароматичне свеће; мирисне свеће;  
фитиљи за свеће; свеће.

(111) **79641** (181) **29.05.2030.**  
(210) Ж- 2020-767 (220) 29.05.2020.  
(151) 20.01.2021.

(300) 40-2019-0189932 06.12.2019. KR.  
(732) **HYUNDAI MOTOR COMPANY**, 12,  
Heolleung-ro, Seocho-gu, Seoul, KR  
(740) АОД МСА ИП – Милојевић Секулић адвокати,  
Карађорђева 65, 11000, Београд  
(540)



(531) 03.07.17; 24.01.15; 24.01.17; 27.05.01  
(511) Кл. 6: регистарске таблице од метала;  
затварачи за флаше, метални.

(111) **79642** (181) **03.07.2030.**  
(210) Ж- 2020-1089 (220) 03.07.2020.  
(151) 20.01.2021.

(732) **Ferrarelle S.p.A.**, Via di Porta Pinciana 4,  
00187 Roma RM, IT  
(740) Митровић Предраг, Аласка 36,  
11080, Београд-Земун  
(540)



(531) 26.04.22; 26.11.13; 27.05.11; 27.05.13; 29.01.01; 29.01.06  
(591) црвена и бела.  
(511) Кл. 32: безалкохолни воћни екстракти; воћни сокови; безалкохолни воћни напаци; воде [пића]; препарати за прављење газираних воде; минерална вода [пиће]; стоне воде; сода вода; безалкохолна пића; газирана вода; аперитиви, безалкохолни; коктели, безалкохолни; изотоници; напаци за спортисте обогаћени протеинима; освежавајућа безалкохолна пића; енергетска пића.

(111) **79643** (181) **02.07.2030.**  
(210) Ж- 2020-1085 (220) 02.07.2020.  
(151) 20.01.2021.

(732) **Galenika a.d.**, Батајнички друм б.б.,  
11080, Београд, RS

(540)



(531) 03.01.14; 03.01.16; 26.04.15; 26.04.22; 27.05.09;  
27.05.13; 27.05.17; 29.01.03; 29.01.05

(591) љубичаста, плава, зелена и бела.

(511) Кл. 5: фармацеутски препарати, додаци исхрани.

(111) **79644** (181) **04.09.2030.**  
(210) Ж- 2020-1483 (220) 04.09.2020.  
(151) 20.01.2021.

(732) **Galenika a.d.**, Батајнички друм бб, 11080,  
Београд, RS

(540)

**RAMDOPIN** **РАМДОПИН**

(511) Кл. 5: фармацеутски препарати.

(111) **79645** (181) **04.09.2030.**  
(210) Ж- 2020-1484 (220) 04.09.2020.  
(151) 20.01.2021.

(732) **Galenika a.d.**, Батајнички друм бб, 11080,  
Београд, RS

(540)

**EZRUSTA** **ЕЗРУСТА**

(511) Кл. 5: фармацеутски препарати.

(111) **79646** (181) **09.07.2030.**  
(210) Ж- 2020-1148 (220) 09.07.2020.  
(151) 21.01.2021.

(732) **Bugatti International S.A.**, 412F route d'Esch,  
1030 Luxembourg, LU

(740) Живко Мијатовић & Партнерс д.о.о. Београд,  
Студентски трг 4, 11000, Београд

(540)

**BUGATTI**

(511) Кл. 8: ручни алати и справе [којима се ручно управља]; прибор за јело; хладно оружје; бријачи; бријачи, електрични или не-електрични; ножићи за бријаче, каишеви за оштрење бритве, футроле за бријаче, бритве, држачи за ножиће за бријаче, патроне са ножићима за бријаче, касете са ножићима за бријаче, кутије прилагођене за ножиће за бријаче.

Кл. 9: апарати и инструменти научни, истраживачки, навигациони, геодетски, фотографски, кинематографски, аудиовизуелни, оптички, за вагање, мерење, сигнализацију, откривање, тестирање, инспекцију, спасавање и наставу; апарати и инструменти за провођење, прекид, трансформацију, акумулацију, регулисање или контролу дистрибуције или употребе електричне енергије; апарати и инструменти за снимање, преношење, репродуковање или обрађивање звука, слике или података; подаци који су снимљени и који се могу преузети, рачунарски софтвер, празни носачи података за дигитално или аналогно снимање и складиштење; механизми за апарате који се покрећу кованицама; регистар касе, уређаји за рачунање; рачунари и периферни рачунарски уређаји; одела за роњење, маске за роњење, чепови за уши за рониоце, штиталке за нос за рониоце и пливаче, рукавице за рониоце, апарати за дисање за подводно пливање; апарати за гашење ватре; електрични каблови, пуњачи, пуњачи батерија; преносиви пуњачи, станице за пуњење, кућишта за акумулаторе, кућишта прилагођена за пуњаче батерија; слушалице, слушалице које се умећу у уши, кутије за слушалице, кабл адаптер за слушалице, јастучићи за слушалице, разделник за слушалице, сталци за слушалице; звучници, сталци за звучнике, системи звучника, каблови за звучнике, кућишта прилагођена за звучнике, кутије за звучнике, звучници са уграђеним појачалом; соундбар звучници (танки хоризонтални звучници), звучни системи високе верности звука, аудио-појачивачи, аудио каблови; аудио апарати; делови и опрема за аудио апарате; аудио плејери, аудио уређаји и радио пријемници, кућишта прилагођена за аудио апарате.

(111) **79647** (181) **09.07.2030.**  
(210) Ж- 2020-1150 (220) 09.07.2020.  
(151) 21.01.2021.

(732) **Bugatti International S.A.**, 412F route d'Esch,  
1030 Luxembourg, LU

(740) Живко Мијатовић & Партнерс д.о.о. Београд,  
Студентски трг 4, 11000, Београд

(540)



(531) 24.17.02; 26.01.02; 26.01.04; 26.01.19; 27.05.03;  
27.05.22; 29.01.01; 29.01.06; 29.01.08

(591) црвена, светло сива, тамно сива, бела, црна.

(511) Кл. 8: ручни алати и справе [којима се ручно управља]; прибор за јело; хладно оружје; бријачи; бријачи, електрични или не-електрични; ножићи за

бријаче, каишеви за оштрење бритве, футроле за бријаче, бритве, држачи за ножиће за бријаче, патроне са ножићима за бријаче, касете са ножићима за бријаче, кутије прилагођене за ножиће за бријаче. Кл. 9: апарати и инструменти научни, истраживачки, навигациони, геодетски, фотографски, кинематографски, аудиовизуелни, оптички, за вагање, мерење, сигнализацију, откривање, тестирање, инспекцију, спасавање и наставу; апарати и инструменти за провођење, прекид, трансформацију, акумулацију, регулисање или контролу дистрибуције или употребе електричне енергије; апарати и инструменти за снимање, преношење, репродуковање или обрађивање звука, слике или података; подаци који су снимљени и који се могу преузети, рачунарски софтвер, празни носачи података за дигитално или аналогно снимање и складиштење; механизми за апарате који се покрећу кованицама; регистар касе, уређаји за рачунање; рачунари и периферни рачунарски уређаји; одела за роњење, маске за роњење, чепови за уши за рониоце, штитаљке за нос за рониоце и пливаче, рукавице за рониоце, апарати за дисање за подводно пливање; апарати за гашење ватре; електрични каблови, пуњачи, пуњачи батерија; преносиви пуњачи, станице за пуњење, кућишта за акумулаторе, кућишта прилагођена за пуњаче батерија; слушалице, слушалице које се умећу у уши, кутије за слушалице, кабл адаптер за слушалице, јастучићи за слушалице, разделник за слушалице, сталци за слушалице; звучници, сталци за звучнике, системи звучника, каблови за звучнике, кућишта прилагођена за звучнике, кутије за звучнике, звучници са уграђеним појачалом; соундбар звучници (танки хоризонтални звучници), звучни системи високе верности звука, аудио-појачивачи, аудио каблови; аудио апарати; делови и опрема за аудио апарате; аудио плејери, аудио уређаји и радио пријемници, кућишта прилагођена за аудио апарате.

(111) 79648 (181) 19.06.2029.  
(210) Ж- 2019-915 (220) 19.06.2019.  
(151) 21.01.2021.

(732) **Бојан Радловић**, Јурија Гагарина 34а,  
Нови Београд, RS  
(740) Светлана Анђелковић Милошевић, адвокат,  
Косовска 34, Београд  
(540)

**FAMIGLIA**  
PERICOLOSA

(531) 27.05.01; 27.05.10  
(511) Кл. 3: средства за бељење и друге супстанце за употребу у перионицама; препарати за чишћење, полирање, рибање и абразивни препарати; сапун;

парфимерија, етерична уља, козметика, лосиони за косу; средства за чишћење зуба [пасте, гелови, течности]; парфеми и колоњске воде; парфеми и тоалетне воде; парфеми, колоњске воде и производи за негу после бријања; лак за нокте; маска ре; ружеви; оловке за очи; сенке за очи; пудери за лице; сјајеви за усне; ружеви за усне; уља за тело; лосиони за тело; лосиони за косу; лосиони за бријање; креме за бријање; сапуни за бријање; лосиони после бријања; креме након бријања; тоалетне воде; парфемске воде; колоњска вода; парфеми; шампони; балзами за косу; етарска уља за личну употребу; козметичке маске; креме за негу коже и скидање шминке; креме за руке; дезодоранси за личну употребу; средства против знојења за личну употребу; средства за чишћење коже; сапуни за личну употребу; сапуни за купање; тоалетни сапуни; пене за купање и туширање; гелови за купање и туширање; козметичке креме за негу тела; креме за негу тела; козметичке креме и лосиони за негу лица и тела; козметички лосиони за кожу; парфимисани талк пудери; шминка.

Кл. 14: огрлице [накит]; наруквице [накит]; брошеви [накит]; минђуше; шнале за кравате; дугмад за манжетне; дијаманти; кутије за накит; сатови; бижутерија; кућишта за зидне и ручне сатове; прстење, накит.

Кл. 18: кожа и имитација коже; сирове и обрађене животињске коже; кофери и путне торбе; кишобрани, сунцобрани и штапови за ходање; бичеви, сарачка и седларска опрема; торбе које се носе преко рамена; путне торбе; ручне торбице; бостон торбе; појасне торбице; мараме преко рамена за ношење беба; кожне торбе за куповину; платнене торбе за куповину; цилиндричне текстилне торбе; платнене торбе за намирнице; писмо торбе; сандуци [пртљаг]; женске ташне; актовке; актен ташне; кожне торбице; кофери; путне торбе за одећу; кожне футроле за кључеве; руксаци; козметички коферчићи који се продају празни; ручни пртљаг; торбе за плажу; кишобрани; новчаници за картице [предмети од коже]; школске торбе за књиге; школски ранчеви.

Кл. 20: намештај; огледала; рамови за слике; запушачи од плуте; намештај за купатило; намештај за кухињу; фотеље; столови; сточићи за кафу; клупе [намештај]; хоклице; кревети; гардеробни ормани; постолја за кишобране; канцеларијски столови; чивилуци; софе; дивани и софе; отомани; полице; фиоке [делови намештаја]; зидни ормарићи; витрине [намештај]; ручна колица [намештај]; полице за књиге; делови намештаја; ногице за намештај; столице; ручке врата-неметалне.

Кл. 24: прекривачи за кревете и столове; пешкири за купање; пешкири за плажу; текстил за купање; стоно рубље; столњаци од текстила; салвете од текстила; завесе; драперије [тешке завесе]; јастучнице;



покривачи за душеке; јоргани [постељина]; постељина; марамце од текстила; bed sheet sets; ћебад за кревете; текстилни пешкири за купатило. Кл. 25: одећа; обућа; одевни предмети за људе[одећа]; плетени џемпери на копчање; џемпери; дресови [одећа; јакне [одећа]: дукс мајице; виндјакне; одећа за купање; блузе; блузе, кошуље; панталоне; фармерице; сукње; шортсеви; T-shirts with logos; хаљине; мушка одела; капути; кабанице; оргтачи, капути; крзнени капути; радни комбинезон, одело; доњи веш; прслуци; шалови; кравате; рукавице (одећа); појасеви за одећу; ципеле; чизме; сандале; папуче; бадемантили; одећа, обућа, покривала за главу; мараме за главу; шешири.

(111) 79649 (181) 26.02.2030.  
(210) Ж- 2020-302 (220) 26.02.2020.  
(151) 21.01.2021.

(732) SMARTY KIDS GLOBAL CONCEPT S.R.L.,  
Bucuresti, Gheorghe Moceanu Street no.7, Mansarda,  
room no.7, sector 1, RO  
(740) Митровић Предраг, Аласка 36, 11080, Београд-  
Земун  
(540)



(531) 24.17.03; 26.01.16; 26.01.20; 26.01.24; 27.05.01;  
27.05.17; 27.05.24; 29.01.01; 29.01.06

(591) црвена, бела.

(511) Кл. 41: услуге образовања, наставе и обуке; услуге образовања и подучавања; пружање образовних курсева; консултантске услуге у вези са образовањем; услуге образовних организација које пружају наставне курсеве; омогућавање коришћења простора и опреме за наставну обуку; организовање такмичења за образовање или забаву; испити из области образовања; услуге дечијих забавишта за образовање или забаву; услуге дечијих обданишта (вртића); пружање услуга едукативне забаве за децу у центрима за ваншколске активности; пружање услуга едукативне забаве за децу у центрима за предшколске активности; пружање образовних услуга за децу кроз групе за игру; образовне услуге које се односе на развој дечијих менталних и интелектуалних способности; курсеви обуке из области математике; издавање образовних материјала; саветодавне услуге које се односе на образовање; он-лајн образовни курсеви; пружање

образовних информација и наставних услуга путем глобалне комуникационе мреже; консултантске услуге које се односе на образовање; креирање образовних курсева; производња и изнајмљивање образовних и наставних материјала.

(111) 79650 (181) 15.05.2030.  
(210) Ж- 2020-678 (220) 15.05.2020.  
(151) 21.01.2021.

(732) Андрија Никитовић and Никола Пејовић,  
Војводе Степе бр. 23, 21000, Нови Сад, RS i Лазе  
Телечког бр. 12, 21000, Нови Сад, RS  
(740) Адвокат Миомир Шећеров, Булевар Михајла  
Пулина 6, 21000, Нови Сад  
(540)

## PUBERAJ

(511) Кл. 41: академије(образовне); издавање текстова; настава; обука; образовне услуге; услуге пружања обуке; припремање обуке; планирање забава; практична настава; услуге музеја; услуге студија за снимање; разонода; спортске и културне активности; организовање и вођење семинара; организовање и вођење конференција; организовање и вођење радионица (обука); организовање такмичења; клупске услуге; услуге дискотека; он-лајн издавање електронских књига и часописа; електронско издаваштво; компоновање музике; професионално усмеравање (саветовање у вези са образовањем и или обуком); писање текстова; организовање, продукција, представљање и вођење фестивала занатског пива; организовање, продукција, представљање и вођење музичких концерата, фестивала, турнеја и других музичких и културних наступа, догађаја и активности; вођење забавних догађаја уживо и филмских фестивала продукција музике; подучавање; организовање и вођење образовних форума уживо; организовање изложби за културне или образовне потребе; услуге ноћних клубова (забава).

Кл. 43: услуге обезбеђивања хране и пића; кетеринг хране и пића; услуге кафеа; услуге кафетерија; пансионске услуге; услуге ресторана; услуге барова; услуге снек барова.

Кл. 44: услуге фризерских салона.

(111) 79651 (181) 23.06.2030.  
(210) Ж- 2020-1016 (220) 23.06.2020.  
(151) 21.01.2021.

(732) Savacoop, Теодора Мандића 9,  
21000, Нови Сад, RS  
(540)

## Belagio

(511) Кл. 5: пестициди.

Ж

(111) **79652** (181) **23.06.2030.**  
(210) Ж- 2020-1018 (220) 23.06.2020.  
(151) 21.01.2021.  
(732) **Savacoop**, Теодора Мандића 9, 21000, Нови Сад, RS  
(540)

## Banzai

(511) Кл. 5: пестициди.

(111) **79653** (181) **23.06.2030.**  
(210) Ж- 2020-1019 (220) 23.06.2020.  
(151) 21.01.2021.  
(732) **Savacoop**, Теодора Мандића 9, 21000, Нови Сад, RS  
(540)

## Atis

(511) Кл. 5: пестициди.

(111) **79654** (181) **23.06.2030.**  
(210) Ж- 2020-1020 (220) 23.06.2020.  
(151) 21.01.2021.  
(732) **Savacoop**, Теодора Мандића 9, 21000, Нови Сад, RS  
(540)

## Atalanta

(511) Кл. 5: пестициди.

(111) **79655** (181) **23.06.2030.**  
(210) Ж- 2020-1021 (220) 23.06.2020.  
(151) 21.01.2021.  
(732) **Savacoop**, Теодора Мандића 9, 21000,  
Нови Сад, RS  
(540)

## Arlo

(511) Кл. 5: пестициди.

(111) **79656** (181) **23.06.2030.**  
(210) Ж- 2020-1022 (220) 23.06.2020.  
(151) 21.01.2021.  
(732) **Savacoop**, Теодора Мандића 9, 21000,  
Нови Сад, RS  
(540)

## Akteon

(511) Кл. 5: пестициди; пестициди; пестициди за примену у пољопривреди; пестициди за употребу у домаћинству; пестициди за употребу у хортикултури.

(111) **79657** (181) **23.06.2030.**  
(210) Ж- 2020-1023 (220) 23.06.2020.  
(151) 21.01.2021.

(732) **Savacoop**, Теодора Мандића 9, 21000,  
Нови Сад, RS  
(540)

## Hogar

(511) Кл. 5: пестициди; пестициди за примену у пољопривреди.

(111) **79658** (181) **23.06.2030.**  
(210) Ж- 2020-1024 (220) 23.06.2020.  
(151) 21.01.2021.  
(732) **Savacoop doo**, Теодора Мандића 9,  
21000, Нови Сад, RS  
(540)

## Sikario

(511) Кл. 5: пестициди; пестициди за примену у пољопривреди.

(111) **79659** (181) **01.07.2030.**  
(210) Ж- 2020-1069 (220) 01.07.2020.  
(151) 21.01.2021.

(732) **Предраг Чабрило**, Гундулићев венац 5,  
11000 Београд, RS  
(740) Милош Стијеља, адвокат, Булевар Зорана  
Бинђића 45в/9, 11000 Београд-Нови Београд  
(540)



**DentalCASA**

(531) 02.09.10; 07.01.08; 07.01.24; 27.05.01; 29.01.04  
(591) плава, тиркизно плава  
(511) Кл. 5: материјали за пломбирање зуба,  
зубарска смола.  
Кл. 10: хируршки, медицински, зубарски и  
ветеринарски апарати и инструменти.  
Кл. 44: медицинске услуге (услуге стоматологије).

(111) **79660** (181) **01.07.2030.**  
(210) Ж- 2020-1073 (220) 01.07.2020.  
(151) 21.01.2021.

(732) **MICRO-STAR INTERNATIONAL CO., LTD.**,  
NO.69, LI-DE ST., ZHONGHE DIST., NEW TAIPEI  
CITY 235, TAIWAN (R.O.C.), TW  
(740) Живко Мијатовић & Партнерс д.о.о. Београд,  
Студентски трг 4, 11000, Београд

(540)



(531) 26.11.03; 26.11.07; 26.11.09; 27.01.01; 27.05.22  
(511) Кл. 9: рачунарски сервери; лаптоп рачунари; рачунарска периферна опрема и делови, наиме, рачунарски хардвер, рачунарски софтвер који се састоји од програма оперативног система, рачунарска меморија, хард диск, кућиште за рачунар, рачунарска матична плоча; графичке карте; компјутерски миш; тастатуре за рачунаре; рачунарски ТФТ-ЛЦД монитори.

(111) **79661** (181) **29.06.2030.**  
(210) Ж- 2020-1077 (220) 29.06.2020.  
(151) 21.01.2021.

(732) **Privredno društvo za proizvodnju čokolade, bombona i peciva Pionir doo Beograd**, Пожешка 656, 11000 Београд, RS  
(540)



(531) 02.09.01; 08.01.11; 09.01.09; 24.03.07; 25.07.07; 27.03.01; 27.05.03; 27.05.13; 29.01.01; 29.01.02; 29.01.06  
(591) црвена, бела, бордо, златна, смеђа (драп), жута, наранџаста, браон  
(511) Кл. 30: кекс.

(111) **79662** (181) **29.06.2030.**  
(210) Ж- 2020-1078 (220) 29.06.2020.  
(151) 21.01.2021.

(732) **Privredno društvo za proizvodnju čokolade, bombona i peciva Pionir doo Beograd**, Пожешка 656, 11000 Београд, RS  
(540)



(531) 01.15.21; 02.05.02; 02.05.18; 08.01.19; 21.03.11; 25.05.02; 26.11.13; 27.05.03; 29.01.15

(591) црвена, бела, бордо, жута, наранџаста, браон, светло плава, тамно плава, зелена, смеђа (драп)

(511) Кл. 30: гумене бомбоне.

(111) **79663** (181) **02.07.2030.**  
(210) Ж- 2020-1086 (220) 02.07.2020.  
(151) 21.01.2021.

(732) **Amstel Brouwerij B.V.**, Tweede Weteringplantsoen 21, 1017 ZD AMSTERDAM, NL  
(740) Живко Мијатовић & Партнерс д.о.о. Београд, Студентски трг 4, 11000, Београд  
(540)

## AMSTEL ULTRA

(511) Кл. 32: пива; безалкохолна пића.

(111) **79664** (181) **03.07.2030.**  
(210) Ж- 2020-1093 (220) 03.07.2020.  
(151) 21.01.2021.

(732) **Eleks-M d.o.o.**, Војводе Степе 301, Београд, RS  
(540)



(531) 05.13.08; 27.05.01; 27.05.10; 27.05.11; 27.05.21; 29.01.02; 29.01.06

(591) златна, жуто -наранџаста; сива, сребрна, сива.

(511) Кл. 9: рачунарски програми и софтвер; софтвери за рачунарске игре, снимљени.

Кл. 28: чипови за игре на срећу; апарати за игре на срећу; слот машине [машине за игре].

Кл. 41: услуге разоноде; услуге игара на срећу;

услуге игара пружених онлајн са рачунарске мреже.

Кл. 42: рачунарско програмирање; ажурирање и одржавање рачунарског софтвера.

(111) **79665** (181) **14.07.2030.**  
(210) Ж- 2020-1170 (220) 14.07.2020.  
(151) 21.01.2021.

(732) **PHARMASCIENCE INC.**, 6111 Royalmount Avenue, Suite #100, Montreal, Quebec H4P 2T4, CA  
(740) Живко Мијатовић & Партнерс д.о.о. Београд, Студентски трг 4, 11000, Београд  
(540)



(531) 26.01.18; 26.01.19; 27.05.01; 27.05.21; 29.01.01;  
29.01.04; 29.01.06

(591) плава, црвена, бела

(511) Кл. 5: фармацеутски и ветеринарски препарати; санитарни препарати за употребу у медицини; дијететска храна и супстанце прилагођене за употребу у медицини или ветеринарску употребу, храна за бебе; дијететски додаци (додаци исхрани) за људе и животиње; фластери, материјали за завијање; материјали за пломбирање зуба, зубарска смола; дезинфекциона средства; препарати за уништавање животињских штеточина; фунгициди, хербициди.

(111) **79666** (181) **26.02.2030.**  
(210) Ж- 2020-304 (220) 26.02.2020.  
(151) 22.01.2021.

(732) **Kent Gida Maddeleri Sanayii ve Ticaret Anonim Sirketi**, Cumhuriyet Mahallesi 2253, Sokak. No. 11, Gebze/Kocaeli, Istanbul 41400, TR

(740) Живко Мијатовић & Партнерс доо Београд, Студентски трг 4, 11000, Београд  
(540)

## BONIBON

(511) Кл. 30: немедицински кондиторски производи; чоколада; чоколадни кондиторски производи; слаткиши од шећера, укључујући слаткише од слатког корена (сладића), карамеле, желеа; смрзнути кондиторски производи; охлађени кондиторски производи; сладолед; лед; десерти; колачи, бисквити и напoлитанке; жвакаће гуме и жвакаће гуме за прављење балона.

(111) **79667** (181) **06.03.2030.**  
(210) Ж- 2020-372 (220) 06.03.2020.  
(151) 22.01.2021.

(732) **Pharmalys Laboratories SA**, Siedereistrasse 9, CH-6280, Hochdorf, CH

(740) Адвокат Драгољуб Ђосовић, Андре Николића 3, 11040, Београд  
(540)



(531) 06.01.02; 27.05.02; 27.05.24

(511) Кл. 5: фармацеутски и ветеринарски производи; дијететска храна и супстанце за медицинску и ветеринарску употребу, храна за бебе; додаци исхрани за људе и животиње; млеко у праху за бебе; храна за бебе; дијететски додаци исхрани; све наведено произведено у Швајцарској Конфедерацији.

(111) **79668** (181) **13.04.2030.**  
(210) Ж- 2020-530 (220) 13.04.2020.  
(151) 22.01.2021.

(732) **Monus doo Beograd Zemun**, Александра Дубчека 14, 11080, Земун-Београд, RS

(740) Адвокат Драгољуб Ђосовић, Андре Николића 3, 11040, Београд  
(540)

## SPEAK EASY

(511) Кл. 16: штампане ствари и материјал за дуван, дуван за замотавање, производе од дувана, дуван за жвакање, артикле за пушаче, филтере за цигарете, шибице, цигарете, цигаре.

Кл. 34: дуван, дуван за замотавање, производи од дувана, дуван за жвакање, артикли за пушаче, филтери за цигарете, шибице, цигарете, цигаре.

(111) **79669** (181) **15.05.2030.**  
(210) Ж- 2020-669 (220) 15.05.2020.  
(151) 22.01.2021.

(732) **Goodwill Pharma d.o.o. Subotica**, Матије Гупца бр. 14, 24000, Суботица, RS  
(540)

## ASTAX + 3 DIRECT

(511) Кл. 5: фармацеутски, медицински и ветеринарски препарати; -санитарни препарати за употребу у медицини; - дијететска храна и супстанце прилагођене за употребу у медицини или ветеринарску употребу, храна за бебе; -дијететски додаци (додаци исхрани) за људе и животиње; фластери, материјали за завијање; материјали за пломбирање зуба, зубарска смола; дезинфекциона средства; препарати за уништавање животињских штеточина; фунгициди, хербициди.

(111) **79670** (181) **29.06.2030.**  
(210) Ж- 2020-1062 (220) 29.06.2020.  
(151) 22.01.2021.

(732) **VP INVESTMENTS DOO**, Омладинских бригада 86, 11000, Београд, RS

(740) Мила Михаиловић, Хиландарска 5/1, 11000, Београд  
(540)

## CAMPANIA PIZZA GOURMET

(531) 27.05.09; 27.05.10; 27.05.17; 29.01.01; 29.01.08  
(591) црвена, црна, бела.

(511) Кл. 43: услуге ресторана; кетеринг хране и пића; услуге снек барова.

(111) **79671** (181) **01.07.2030.**  
(210) Ж- 2020-1068 (220) 01.07.2020.  
(151) 22.01.2021.

(732) **RUBIN AD KRUŠEVAC**, Цара Лазара 291,  
37000, Крушевац, RS  
(740) Адвокат, Драгољуб Ћосовић, Андре Николића  
3, 11040, Београд  
(540)



(531) 01.01.09; 05.07.22; 25.01.10; 25.01.19; 25.01.25;  
25.07.01; 26.07.25; 26.13.25; 27.05.10; 27.05.17;  
29.01.03; 29.01.04

(591) plava, žuta

(511) Кл. 16: хартија, картон; штампане ствари; етикете  
и налепнице за цин тоник; билборди, штампани каталози  
и маркетиншки материјал за цин тоник.  
Кл. 33: цин тоник.

Кл. 35: оглашавање, укључујући све облике  
промоција и рекламних кампања; вођење послова;  
пословно управљање; канцеларијски послови,  
маркетиншки послови; услуге промета, трговине на  
велико и мало цин тоником.

(111) **79672** (181) **03.07.2030.**  
(210) Ж- 2020-1094 (220) 03.07.2020.  
(151) 22.01.2021.

(732) **CERAGEM Co., Ltd.**, 10, Jeongja 1-gil,  
Seongseo-eup, Seobuk-gu, Cheonan-si,  
Chungcheongnam-do 31045, KR  
(740) ПЕТОШЕВИЋ д.о.о., Булевар ослобођења 87,  
11040, Београд  
(540)

## CERAGEM Pause

(531) 27.05.01; 27.05.10

(511) Кл. 10: апарати за масажу за личну употребу,  
апарати за масажу, апарати високе фреквенције за  
електромагнетну терапију, апарати за физиотерапију,  
апарати за естетску масажу, медицинске машине,  
апарати и инструменти, апарати за масажу [за  
медицинске сврхе], ваздушни душеци за медицинску  
употребу, апарати за електричну терапију ниске

фреквенције, галвански терапеутски уређаји, апарати  
за акупресурну терапију, апарати за вибромасажу,  
машине и апарати за терапију ултра кратким  
таласима, машине и апарати за ултразвучну терапију,  
ћебад, електрична, за медицинску употребу,  
електрични јастуци за грејање, за медицинску  
употребу, електрични термофори, подлоге, за  
медицинску употребу, електрични апарати за масажу  
за кућну употребу, масажне столице са уграђеним  
масажним апаратима.

(111) **79673** (181) **27.02.2030.**  
(210) Ж- 2020-338 (220) 27.02.2020.  
(151) 25.01.2021.

(732) **DANUBIUS d.o.o. Novi Sad**, Каналска бр. 1,  
21000, Нови Сад, RS  
(540)

*Maestro*

(531) 27.05.13; 29.01.11

(591) pantone 7619C.

(511) Кл. 30: тестенина.

(111) **79674** (181) **23.06.2030.**  
(210) Ж- 2020-1008 (220) 23.06.2020.  
(151) 25.01.2021.

(732) **DELMAX DOO STARA PAZOVA**, Бановачка  
42, Стара Пазова, RS  
(740) Весна Милановић, адвокат, Цара Уроша 26,  
11000 Београд  
(540)

**GUMAMAX**

(531) 18.01.21; 24.15.11; 26.03.23; 27.03.15; 27.05.17;  
29.01.01; 29.01.08

(591) црна, црвена, бела

(511) Кл. 35: услуге малопродаје и велепродаје које  
нуде продавнице за продају аутомобилских делова,  
делова за камионе, тракторе, мотоцикле и бицикле,  
додатне опреме за аутомобиле, камионе, тракторе,  
мотоцикле и бицикле, малопродаја и велепродаја  
акумулатора, уља за возила и филтера за возила,  
укључујући услуге малопродаје и велепродаје на  
интернету следећих производа: аутомобилске гуме;  
гуме за мотоцикле; ексери за гуме; вентили за гуме  
возила; гуме за копнена возила; пнеуматске гуме;



гази шта за протектирање гума; унутрашње гуме за точкове возила; унутрашње гуме за пнеуматике; унутрашње гуме за аутомобилске точкове; тврде гуме за точкове возила; опрема против клизања за гуме возила; лепљиве гумене закрпе за поправку унутрашњих гума; гуме за точкове возила; главе точкова за мотоцикле; заштита од бушења за гуме; опрема за поправку унутрашњих гума, гуме за камионе; гуме за мотоцикле; тракторске гуме; гуме за бицикле; протектиране гуме; унутрашње гуме за бицикле; унутрашње гуме за мотоцикле; унутрашње гуме за пнеуматике; гуме за моторна возила на два точка; акумулатори за аутомобиле; каблови за акумулаторе; клеме за акумулаторе; кућишта за акумулаторе; акумулатори, електрични, за возила; пуњачи за електричне акумулаторе; уређаји за пуњење акумулатора за моторна возила; индикатор и ниво уља за возила; штапићи за мерење нивоа уља у возилу; филтери за уље; филтери за уље за моторе; хладњаци уља за моторе; пумпе за уље за моторе копнених возила; филтери за гориво; филтери за моторе; ваздушни филтери за аутомобилске моторе; филтери који су делови машина или мотора; хидраулична уља; дизел уље; моторна уља; уља за подмазивање мотора моторних возила; кључеви за филтере за уље; заптивачи против цурења серво уља у аутомобилу.

Кл. 37: одржавање, сервисирање и поправка возила; поправка, одржавање, сервисирање, демонтажа, ремонт и чишћење мотора возила и њихових делова; пуњење батерија и акумулатора; уградња, одржавање и поправка батерија и акумулатора; уградња одржавање и поправка компресора, ваздушних пумпи и вакуум пумпи, уређаја за дување ваздуха, ваздушних филтера, алтернатора, регулатор а притиска и сепаратора уља; поправка филтера за машине или моторе; поправка филтера и њихових делова.

(111) **79675** (181) **26.06.2030.**  
(210) Ж- 2020-1054 (220) 26.06.2020.  
(151) 25.01.2021.

(732) **Ivanova Liudmyla**, Милоја Ђака 42/7,  
Београд, RS  
(540)

## MPCD

(511) Кл. 1: натријум силикат; натријум карбонат [калцинирана сода]; натријум карбонат; дестилована вода; алкохол за индустријске потребе; пречишћена вода за индустријску примену; хемикалије за употребу у индустрији и науци; хемикалије за припрему земљишта; хемикалије за пречишћавање воде; хемикалије за прераду отпадних вода за индустријске потребе; хемијски препарати за употребу у индустрији; хемијска средства за

употребу при деконтаминацији загађених локација; хемијска средства за прераду каљужних вода; хемијска средства за прераду вода; хемијска средства за побољшање тла; хемијска средства за одвајање сирове нафте од тла и воде; хемијска средства за одвајање угљен-диоксида; натријумове соли [хемијска једињења].

Кл. 2: антикорозивна једињења; антикорозивна средства; антикорозивне супстанце; анти-корозивни препарати.

Кл. 40: деконтаминација опасних материјала; консултантске услуге које се односе на рециклажу отпада и смећа; консултантске услуге које се односе на уништавање отпада и смећа; обрада воде; обрада воде и пружање повезаних информација; обрада загађеног тла; обрада индустријског отпада ради секвестрације угљеника; обрада и пречишћавање воде; обрада отпадних и штетних супстанци; обрада отпадних вода; освежавање ваздуха; прерађивање отпада [обрада]; пречишћавање воде за пиће, техничке воде и отпадне воде; прочишћавање ваздуха; услуге обраде тла [услуге санације животне средине]; услуге обраде тла, отпада или воде [услуге санације животне средине].

(111) **79676** (181) **09.07.2030.**  
(210) Ж- 2020-1145 (220) 09.07.2020.  
(151) 25.01.2021.

(732) **Maginus d.o.o.**, Кнеза Вишеслава 3, 11030,  
Београд, RS  
(540)

## Magnet za boje

(511) Кл. 3: белила за веш; детерџенти за веш; плавило за веш; препарати за бељење веша; препарати за бељење и друга средства за прање веша; препарати за прање и бељење веша; производи за прање веша; сапуни за веш; сапуни за прање веша; средства за прање веша; хемикалије за освежавање боја за употребу у домаћинству [прање веша]; влажне марамнице импрегниране средствима за чишћење; марамнице за спречавање бојења веша; препарати за прање и избељивање; сапун за избељивање текстила; препарати за уклањање каменца за употребу у домаћинству; оплемењивачи рубља за употребу у перионицама; детерџенти за употребу у домаћинству; детерџенти, који нису за употребу у производним процесима и за медицинску употребу; платнене марамнице импрегниране средствима за чишћење коже; препарати за чишћење за употребу у домаћинству; препарати и супстанце за чишћење и прање; растварачи за чишћење, за употребе које се не односе на процесе производње; средства за чишћење за домаћинство; средства за чишћење за примену у домаћинству; средства за чишћење за употребу у домаћинству; средства и препарати за

чишћење; хемијски препарати за чишћење за употребу у домаћинству; препарати за бељење [уклањање боја] за употребу у домаћинству; препарати за уклањање боја; средства за скидање боја; препарати за уклањање боје; крпице натопљене препаратима за чишћење; натопљене крпице за чишћење.

(111) **79677** (181) **23.06.2030.**  
(210) Ж- 2020-1011 (220) 23.06.2020.  
(151) 25.01.2021.

(732) **DELMAX DOO STARA PAZOVA**, Бановачка 42, Стара Пазова, RS

(740) Весна Милановић, адвокат, Цара Уроша 26, 11000 Београд  
(540)



(531) 15.07.01; 25.01.10; 26.04.07; 26.04.22; 27.03.15; 27.05.03; 29.01.01; 29.01.06

(591) црвена, бела

(511) Кл. 16: материјали за обуку и наставу; штампани материјали за обуку; штампани промотивни материјали; хемијске оловке; роковници; цепни роковници; штампани роковници. Кл. 25: радна одела; радне блузе, одела; радни комбинезон, одело.

Кл. 35: услуге малопродаје и велепродаје које нуде продавнице за продају свих аутомобилских делова и све додатне опреме за аутомобиле, укључујући услуге малопродаје и велепродаје свих аутомобилских делова и све додатне опреме за аутомобиле на интернету; пружање информација путем интернета везане за продају делова аутомобила; оглашавање; пружање информација потрошачима о производу; пружање комерцијалних информација и савета потрошачима; пружање информација потрошачима у вези роба и услуга; пружање информација и саветодавних услуга које се односе на електронску трговину.

Кл. 37: одржавање аутомобила; поправка аутомобила; фарбање аутомобила; одржавање и поправка аутомобила; поправка и одржавање аутомобила и њихових делова; поправка, одржавање и генерална поправка аутомобила; поправка или одржавање аутомобила и пружање информација о томе; преуређивање и подешавање аутомобила из серијске производње и њихових мотора; пружање информација у вези са поправком или одржавањем аутомобила.

Кл. 41: подучавање о поправци аутомобила; вођење обука; настава, обука; организовање обука; припремање обуке; стручна обука; вођење радионица за обуку; издавање приручника за обуку; образовање, подучавање и обука; обука на пољу личног развоја; омогућавање онлајн семинара обуке; омогућавање програма обуке; организовање и вођење радионица [обука]; организовање и вођење семинара за обуку; организовање и реализација курсева за обуку; организовање курсева обуке; организовање семинара за обуку; пружање курсева обуке; пружање обуке и образовања; услуге давања упутстава и обуке; услуге образовања и обуке; пружање информација у вези са обуком.

(111) **79678** (181) **08.05.2030.**  
(210) Ж- 2020-638 (220) 08.05.2020.  
(151) 25.01.2021.

(732) **Zlatni Standard d.o.o. Beograd**, Кнеза Михаила 30, 11000, Београд, RS

(740) Јована Томић, Маршала Бирјугова 29/3, Београд  
(540)



(531) 27.05.01; 27.05.04; 27.05.21; 29.01.02; 29.01.08

(591) златна, црна.

(526) Дисклејмер на вербалне елементе "ЗЛАТНИ СТАНДАРД".

(511) Кл. 14: племенити метали и њихове легуре и производи од племенитих метала; инвестиционо злато (златни новчићи и златне плочице).

Кл. 35: управљање комерцијалним пословима; заступање и услуге посредника у трговини производима; увозно-извозним услугама; оглашавањем; комерцијалним консултацијама.

Кл. 36: финансијски послови; новчани/монетарни послови.

(111) **79679** (181) **22.06.2030.**  
(210) Ж- 2020-957 (220) 22.06.2020.  
(151) 25.01.2021.

(732) **Lilly drogerie d.o.o. Beograd**, Жоржа Клемансоа 19, 11000, Београд, RS

(740) Адвокат Весна М. Гаковић Анђелић, Др Агостина Нета 22, 11070, Београд-Нови Београд  
(540)



(531) 24.13.01; 24.13.14; 26.04.02; 26.04.22; 27.05.24; 29.01.04  
(591) плава и бела.

(511) Кл. 3: крпице за чишћење наочара натопљене детергентом; влажне марамике натопљене средствима за чишћење наочара и стакла за наочаре; раствори за чишћење сочива наочара.

Кл. 5: раствори за контактна сочива; препарати за чишћење контактних сочива; средства за дезинфекцију контактних сочива; раствори за влажење контактних сочива.

Кл. 9: наочаре, наочаре за сунце, наочаре за сунце са диоптријом, диоптријске наочаре, корективне наочаре, модне наочаре, наочаре за децу, наочаре против заслепљивања, наочаре за читање, наочаре за ноћни вид, наочаре за увељичавање, спортске наочаре; рамови за наочаре; кутије за наочаре; футроле за наочаре; оквири за наочаре; оквири за наочаре за вид и за сунце; стакла за наочаре; оптичка сочива за наочаре; сочива за сунчане наочаре; оптичка сочива за сунчане наочаре; заменска сочива за наочаре; врпце, траке и узице за наочаре; ланчићи за наочаре; делови и прибор за наочаре; шарке на рамовима за наочаре; бочни штитници за наочаре; дршке за наочаре; папучице за наочаре; папучице за рамове за наочаре; јастучићи за нос за наочаре за вид и за сунце; сталци за наочаре; офтамолошка сочива; контактна сочива; корективна сочива (оптичка); кутијице и футроле за сочива; кутије за контактна сочива; торбице за наочаре.

Кл. 21: крпице за чишћење наочара.

Кл. 37: поправка и одржавање наочара и пружање информација о томе.

(111) **79680** (181) **28.05.2030.**  
(210) Ж- 2020-762 (220) 28.05.2020.  
(151) 26.01.2021.

(732) **YAMIT MALKA PR UGOSTITELJSKA  
RADNJA POTATOS BEOGRAD**, Македонска 5,  
Београд, RS  
(540)



(531) 08.01.06; 25.07.25; 26.01.04; 26.01.16; 26.01.20;  
27.05.01; 27.05.10; 29.01.01; 29.01.06; 29.01.08

(591) црна, црвена, наранџаста, бела.

(511) Кл. 30: сендвичи, сендвичи са сиром, сендвич са виршлама.

Кл. 43: услуге обезбеђивања хране и пића.

(111) **79681** (181) **03.07.2030.**  
(210) Ж- 2020-1095 (220) 03.07.2020.  
(151) 26.01.2021.

(732) **The Procter & Gamble Company**, One Procter & Gamble Plaza., Cincinnati, Ohio 45202, US

(740) Mara V. Janković, Vlajkovićeва 28, 11000,  
Beograd  
(540)

## PUREZYME

(511) Кл. 1: Ензимски препарати за употребу у индустрији детерџената.

Кл. 3: Препарати за бљење; препарати за чишћење; старска уља; оплемењивачи рубља за употребу у перионицама; белила за веш; препарати за прање; уља за чишћење; сапун; препарати за уклањање мрља.

(111) **79682** (181) **01.07.2030.**  
(210) Ж- 2020-1071 (220) 01.07.2020.  
(151) 26.01.2021.

(732) **Avaya Inc.**, 4655 Great America Parkway, Santa Clara, CA 95054, US

(740) ПЕТОШЕВИЋ д.о.о., Булевар ослобођења 87,  
11040, Београд  
(540)

## AVAYA SPACES

(511) Кл. 9: софтвер који пружа могућности видео конференција базираних на облаку, наиме, заједнички рад на видео записима, аудио записима и подацима, и текстуално ћаскање; софтвер који пружа окружење са сталним приступом за заједнички рад и комуникацију тако што омогућава корисницима да комуницирају у стварном времену и асинхроно, са једним или више других корисника, путем порука, гласа или видео записа; софтвер који пружа контекстуално складиште комуникацијских артефаката у виду платформе за рачунарски софтвер са базом података која чува информације о корисницима и позивима које омогућавају корисницима да прегледају претходне комуникације које су сортиране или одабране према учесницима, теми, датуму/времену и другим параметрима; софтвер који пружа програмске и приступне алате за повезивање комуникацијских услуга са пословним апликацијама обезбеђујући отворене, подесиве везе решења и могућности базираних на облаку, као и локалних решења и могућности, наиме, телекомуникацијски софтвер који се користи за повезивање корисничких пословних апликација са пружаоцима телекомуникацијских услуга преко најмање једног средства од видео конференција, гласа, видео података, телеконференција, видеоконференција, онлајн слања порука и



заједничког рада у виду рачунарског десктопа, видео преноса или аудио преноса путем мобилних или таблет уређаја, и слања текстуалних порука у виду преноса порука заснованом на интернету помоћу десктопа, мобилних или таблет уређаја. Кл. 42: пружање апликацијских услуга (АСП) које садрже софтвер за употребу у апликацијама за телефонију и слање порука, наиме, услуге хостованог софтвера који се користи за повезивање ВОИП телефонских слушалица или софтвера заснованог на апликацијама за телефон преко интернета у циљу обављања телефонских позива; пружање апликацијских услуга (АСП) које садрже софтвер за окружење са сталним приступом за заједнички рад и комуникацију тако што омогућава корисницима да комуницирају у стварном времену и асинхроно, са једним или више других корисника, путем најмање једног средства од поруке, гласа и видео записа; пружање апликацијских услуга (АСП) које садрже софтвер који пружа контекстуално складиште комуникацијских артефаката које корисницима омогућава да прегледају претходне комуникације које су сортиране или одабране према учесницима, теми, датуму/времену и другим параметрима; пружање апликацијских услуга (АСП) које садрже софтвер који пружа програмске и приступне алате за повезивање комуникацијских услуга са пословним апликацијама обезбеђујући отворене, подесиве везе решења и могућности базираних на облаку, као и локалних решења и могућности, наиме, телекомуникацијски софтвер који се користи за повезивање корисничких пословних апликација са пружаоцима телекомуникацијских услуга преко најмање једног средства од видео конференција, гласа, видео података, телеконференција и видеоконференција, онлајн слања порука и заједничког рада у виду рачунарског десктопа, видео преноса или аудио преноса путем мобилних или таблет уређаја, и слања текстуалних порука у виду преноса порука заснованом на интернету помоћу десктопа, мобилних или таблет уређаја.

(111) **79683** (181) **15.06.2030.**  
(210) Ж- 2020-910 (220) 15.06.2020.  
(151) 26.01.2021.

(732) **Galenika a.d.**, Батајнички друм б.б.,  
11080, Београд, RS  
(540)

**SALTAPSA САЛТАПСА**

(511) Кл. 5: фармацеутски препарати.

(111) **79684** (181) **07.07.2030.**  
(210) Ж- 2020-1123 (220) 07.07.2020.  
(151) 26.01.2021.

(732) **Kent Gida Maddeleri Sanayii ve Ticaret Anonim Sirketi**, Cumhuriyet Mahallesi 2253, Sokak No.11, Istanbul, Gebze/Kocaeli 41400, TR

(740) Живко Мијатовић & Партнерс д.о.о. Београд,  
Студентски трг 4, 11000, Београд  
(540)

**ТОПИТОР**

(511) Кл. 30: немедицински кондиторски производи, кондиторски производи од шећера, слаткиши и жвакаћа гума.

(111) **79685** (181) **30.06.2030.**  
(210) Ж- 2020-1063 (220) 30.06.2020.  
(151) 26.01.2021.

(732) **Jaffa d.o.o. Crvenka**, Маршала Тита 245,  
Црвенка, RS

(740) Реља Мирков, Патријарха Јоаникија 14,  
11000, Београд  
(540)



(531) 05.07.01; 05.07.02; 08.01.09; 19.03.05; 25.05.06;  
26.01.19; 27.05.03; 29.01.02; 29.01.04; 29.01.07

(591) svetlo braon, tamno braon, plava, žuta, bela, crvena

(511) Кл. 30: крекери.

(111) **79686** (181) **01.07.2030.**  
(210) Ж- 2020-1072 (220) 01.07.2020.  
(151) 26.01.2021.

(732) **Пољопривредна виноградарска задруга за производњу вина од грождја IZBA.WINE** Ниш,  
Веле Поље бб, Беле Поље, Ниш-Црвени крст, RS

(740) адвокат Драган Милић, Уроша Мартиновића  
8/41, 11070 Београд-Нови Београд  
(540)



(531) 05.07.10; 07.01.24; 19.07.01; 27.05.01; 27.05.10

Ж

(511) Кл. 33: вино.  
Кл. 43: услуге ресторана; услуге изнајмљивања кућа  
за одмор.

(111) **79687** (181) **02.07.2030.**  
(210) Ж- 2020-1088 (220) 02.07.2020.  
(151) 26.01.2021.

(300) 88780865 31.01.2020. US.  
(732) **Stripe, Inc., Delaware corporation**, 510  
Townsend Street, San Francisco, California 94103, US  
(740) АОД МСА ИП-Милојевић Секулић Адвокати,  
Карађорђева 65, 11000, Београд  
(540)

## GPTN

(511) Кл. 9: комплет за развој софтвера (СДК) који се може преузимати; рачунарски софтвер који се може преузимати за прихватање, управљање и исплату новчаних средстава преко рачунарске мреже; електронска ажурирања софтвера, наиме рачунарски софтвер који се може пружимати и повезани фајлови са подацима који се могу преузимати за ажурирање рачунарског софтвера за прихватање, управљање и исплату новчаних средстава преко рачунарске мреже; рачунарски софтвер који се може преузимати за употребу као интерфејс за програмирање апликација (АПИ) за прихватање, управљање и исплату новчаних средстава преко рачунарске мреже.

Кл. 36: финансијске услуге, наиме омогућавање прихватања, управљања и исплате новчаних средстава преко рачунарске мреже; финансијске услуге, наиме омогућавање мењања валуте преко рачунарске мреже; финансијске услуге, наиме обезбеђивање електронског трансфера новчаних средстава преко рачунарске мреже.

Кл. 42: рачунарске услуге, наиме пружање привременог коришћења рачунарског софтвера за прихватање, управљање и исплату новчаних средстава преко рачунарске мреже који се не може преузимати.

(111) **79688** (181) **03.07.2030.**  
(210) Ж- 2020-1090 (220) 03.07.2020.  
(151) 26.01.2021.

(732) **Novartis AG**, 4002, Basel, CH  
(740) АОД МСА ИП-Милојевић Секулић Адвокати,  
Карађорђева 65, 11000, Београд  
(540)

## MIKTADUO

(511) Кл. 5: фармацеутски препарати за људску употребу.

(111) **79689** (181) **13.07.2030.**  
(210) Ж- 2020-1166 (220) 13.07.2020.  
(151) 26.01.2021.

(732) **EXELTIS ILAÇ SANAYII VE TICARET A.S.**,  
Kültür Mah. Nispetiye Cad. No:56 Akmerkez B Blok  
K:6 D:574; Etiler, Besiktas/, Istanbul,, TR

(740) Влаховић Слободан, Радоја Дакића 35/32 ,  
11070, Нови Београд  
(540)

## GYNOMAX

(511) Кл. 5: фармацеутски, ветеринарски и санитарни препарати; креме, гелови и фармацеутски препарати за гинеколошке третмане.

(111) **79690** (181) **14.07.2030.**  
(210) Ж- 2020-1171 (220) 14.07.2020.  
(151) 26.01.2021.

(732) **Everest Neocell, LLC**, 1221 Broadway,, Oakland,  
California 94612,, US

(740) Мара В. Јанковић, Влајковићева 28,  
11000, Београд  
(540)



(531) 24.17.02; 25.07.22; 26.01.03; 26.11.13; 29.01.01; 29.01.06  
(591) розе, бела.

(511) Кл. 5: дијететски додаци и додаци исхрани; Дијететски додаци и додаци исхрани који садрже колаген; Дијететски додаци и додаци исхрани који садрже хијалуронску киселину; Дијететски додаци за кућне љубимце у облику послатица за кућне љубимце. Витамински и минерални додаци исхрани.

(111) **79691** (181) **01.04.2030.**  
(210) Ж- 2020-516 (220) 01.04.2020.  
(151) 27.01.2021.

(732) **Adria Media Group**, Влајковићева бр. 8,  
11000 Београд, RS

(740) Адвокат Јасмина Ј. Микић, Милутина Бојића 3,  
11000 Београд  
(540)



(531) 05.03.14; 27.05.01; 27.05.04; 27.05.10; 29.01.03

(591) зелена: PANTONE 360 C  
(511) Кл. 16: хартија и картон, штампане ствари, књиговезачки материјал, фотографије, канцеларијски материјал и канцеларијски прибор, осим намештаја, лепкови за канцеларијске и кућне потребе, материјали за цртање и материјали за уметнике, кичице, материјали за обуку и наставу, пластични омотачи, фолије и кесе за умотавање и паковање, штампарска слова, клишеи.

Кл. 35: оглашавање, вођење послова, пословно управљање, канцеларијски послови; објављивање рекламних текстова, оглашавање, рекламирање, пословна истраживања, рекламирање преко телевизије, промоција продаје за друге, прикупљање информација у компјутерске базе података, онлајн рекламирање на рачунарској мрежи, прикупљање статистичких података, тражење спонзорства, маркетинг, дизајнирање рекламног материјала, услуге пословног посредовања које се односе на повезивање потенцијалних приватних улагача са предузетницима којима су потребна финансијска средства, консултације о стратегији комуникације у односима са јавношћу, консултације о стратегији комуникације у рекламирању, услуге комерцијалног лобирања.

Кл. 38: телекомуникације; емитовање телевизијских програма, услуге новинских агенција, емитовање кабловске телевизије, комуникације мобилним телефонима, форуми [причаонице] на друштвеним мрежама, пружање услуга онлајн форума.

Кл. 41: образовне услуге, припремање обуке, разонода, спортске и културне активности; издавање текстова, осим рекламних текстова, организовање и вођење конференција, организовање и вођење конгреса, организовање изложби за културне или образовне потребе, организовање и вођење радионица [обука], писање текстова, организовање и вођење образовних форума уживо, пренос знања и искуства [обучавање].

Кл. 44: медицинске услуге; ветеринарске услуге; хигијенска заштита и нега лепоте за људе или животиње; услуге пољопривреде, хортикултуре и шумарства; сађење дрвећа ради смањења емисије угљеника.

(111) **79692** (181) **08.09.2030.**  
(210) Ж- 2020-1499 (220) 08.09.2020.  
(151) 27.01.2021.

(732) **Galenika a.d.**, Батајнички друм бб,  
11080, Београд, RS  
(540)

**NEOZAPIN**

**НЕОЗАПИН**

(511) Кл. 5: фармацевтски препарати.

(111) **79693** (181) **01.07.2030.**  
(210) Ж- 2020-1070 (220) 01.07.2020.  
(151) 27.01.2021.

(732) **Esensa d.o.o.**, Вилине воде б.б., 11158, Београд, RS  
(540)

**DevitIND<sub>3</sub>**  
1000IU + Zn  
oralni sprej za odrasle



(531) 01.13.15; 27.05.02; 27.05.08; 27.05.10; 27.05.17;  
27.07.01; 29.01.01; 29.01.04

(591) бела, наранџаста, плава.

(511) Кл. 3: ароматична уља; бадемово уље; балзами за усне; дневне креме; козметика;

Кл. 5: биљна влакна, дијететска; биљне капсуле за повећање потенције код мушкараца; биљне креме за медицинске потребе; биљне таблете за лечење дијабетеса; биљни додаци исхрани; биљни додаци исхрани у течном облику; биљни екстракти за медицинске потребе; биљни препарати за медицинске потребе; биљни спрејеви за медицинске потребе; биљни суплементи; дијететска влакна за употребу као састојци у производњи додатака исхрани; дијететска пића за бебе прилагођена за медицинску примену; дијететска храна и пића прилагођена за медицинску примену; дијететска храна и супстанце прилагођене за медицинску или ветеринарску употребу, храна за бебе; дијететска храна и супстанце прилагођене за употребу у медицини или ветеринарску употребу, храна за бебе; дијететска храна прилагођена за медицинске намене; дијететски додаци [додаци исхрани] за људе и животиње; дијететски додаци за одојчад; дијететски додаци исхрани; дијететски и хранљиво обогаћени прехранбени производи прилагођени за медицинске потребе; додаци исхрани са козметичким дејством; додаци исхрани са хранљивим материјама за људе и животиње; додаци исхрани са хранљивим материјама који се првенствено састоје од цинка; медицинска уља; медицинске креме; медицински алкохол; медицински чај; препарати који садрже витамин Д; пробиотички додаци;

Кл. 35: израда материјала за оглашавање; интернет маркетинг; маркетинг; маркетиншке услуге везане за одећу; онлајн маркетинг;

(111) **79694** (181) **18.05.2030.**  
(210) Ж- 2020-687 (220) 18.05.2020.  
(151) 27.01.2021.

(732) **Abela Pharm d.o.o.**, Вилине воде б.б.,  
11000, Београд, RS  
(540)

## RHEU

(511) Кл. 3: сапун; етарска уља; козметика.  
Кл. 5: ветеринарски препарати; фармацевтски  
препарати; санитарни препарати за употребу у  
медицини; дијететска храна и супстанце прилагођене  
за употребу у медицини или ветеринарску употребу,  
храна за бебе; додаци исхрани; додаци за минералну  
храну; лекови за ветеринарску употребу; витамини;  
витамински препарати; витаминско минерални  
додаци исхрани; витамински додаци исхрани.  
Кл. 30: кафа; чај; немедицински биљни чајеви;  
какао; шећер; тапиока и саго; брашно; брашно и  
производи од житарица; хлеб; хлеб, колачи и  
посластице; мед; шећер, мед, меласа; квасац; прахак  
за пециво; со; сенф; сирће; сосови [додаци храни];  
зачини; овсене пахуљице; грицкалице на бази  
житарица; плочице од житарица.

(111) **79695** (181) **08.05.2030.**  
(210) Ж- 2020-632 (220) 08.05.2020.  
(151) 28.01.2021.

(732) **"POSITIVE PRODUCTION" d.o.o. Beograd**,  
Милентија Поповића 9 спрат 3, 11070, Нови Београд, RS  
(540)



(531) 26.04.22; 27.05.01; 27.05.10; 27.05.17; 29.01.01;  
29.01.04; 29.01.06

(591) тамно плава, светло наранџаста, бела.

(511) Кл. 35: оглашавање; помоћ у пословном  
управљању; објављивање рекламних текстова;  
рекламирање преко телевизије.

Кл. 38: емитовање телевизијског програма;  
емитовање кабловске телевизије; пренос видео  
садржаја на захтев.

Кл. 41: производња филмова који нису рекламни  
филмови; продукција телевизијског програма;  
телевизијска забава.

(111) **79696** (181) **17.06.2030.**  
(210) Ж- 2020-935 (220) 17.06.2020.  
(151) 28.01.2021.

(732) **BAUSCH HEALTH IRELAND LIMITED**,  
3013 Lake Drive, Citywest Business Campus, Dublin 24, IE

(740) Владан Малешевић, Цара Лазара 7,  
11000 Београд  
(540)



(531) 17.01.08; 17.01.09; 26.01.17; 26.04.10; 26.04.16;  
26.04.18; 27.05.01; 29.01.03

(591) зелена (pantone 360C)

(511) Кл. 5: фармацевтски препарати; лекови;  
медицински препарати, нутријенти за посебне  
медицинске намене; дијететски нутријенти за  
медицинске намене; додаци исхрани за медицинске  
намене; препарати витамина и(ли)минерала.

(111) **79697** (181) **03.06.2030.**  
(210) Ж- 2020-837 (220) 03.06.2020.  
(151) 28.01.2021.

(732) **Merlot Investments Limited**  
**a company organized and existing under the laws of**  
**Mauritius**, 212 St. James Court, Rue St Denis, Port  
Louis, MU

(740) Гордана Павловић, адвокат  
Миливоје Павловић, адвокат, Мајке Јевросиме 53,  
11000 Београд  
(540)



(531) 03.07.03; 27.05.02; 27.05.10; 27.05.11; 27.05.17

(511) Кл. 43: услуге ресторана брзе хране у којима се  
служи пилетина припремљена на португалски начин,  
искључујући услуге пружања хране и пића у  
хотелима и другим објектима у којима се  
првенствено обезбеђује привремени смештај.

(111) **79698** (181) **02.06.2030.**  
(210) Ж- 2020-821 (220) 02.06.2020.  
(151) 28.01.2021.

(732) **H RAM 032 PVC TRADE DOO, PRELJINA**,  
Ибарски пут б.б., Чачак-Прелјина, RS  
(740) Адвокат Горан Срдић, Мајке Јевросиме 37/1,  
Београд-Стари град



(540)



(531) 07.01.24; 27.05.01; 27.05.11; 27.05.17; 27.05.21;  
27.07.01; 29.01.03; 29.01.04

(591) тамно плава-Pantone 286C, светло плава-  
Pantone process суан с, зелена-Pantone green с.

(511) Кл. 6: мали метални гвожђарски производи.  
Кл. 19: ПВЦ столарија, нарочито врата и прозори.  
Кл. 35: трговина на мало и велико следећих  
производа: врата и прозори; браварски производи;  
оглашавање, посебно услуге рекламирања,  
комуникације са јавношћу, организовање сајмова и  
изложби у комерцијалне или рекламне сврхе.  
Кл. 37: уградња врата и прозора.

(111) **79699** (181) **16.06.2030.**  
(210) Ж- 2020-930 (220) 16.06.2020.  
(151) 28.01.2021.

(732) **Strauss Coffee B.V.**, Prof. J.H. Bavincklaan 2,  
NL-1183 AT Amsterdam, NL

(740) АОД МСА ИП – Милојевић Секулић адвокати,  
Карађорђева 65, 11000, Београд  
(540)



(531) 11.01.10; 11.03.04; 24.17.02; 26.04.16; 26.04.22;  
26.11.03; 29.01.02; 29.01.06; 29.01.07; 29.01.08

(591) црна, бела, беж, златна, светло браон, браон,  
тамно браон.

(511) Кл. 30: кафа, напици од кафе.

(111) **79700** (181) **04.09.2029.**  
(210) Ж- 2019-1340 (220) 04.09.2019.  
(151) 29.01.2021.

(732) **Милош Дабетић**, Воје Радића 46,  
11000 Београд, RS

(740) Немања Милетић, адвокат, Интернационалних  
бригада 59, 11000 Београд  
(540)

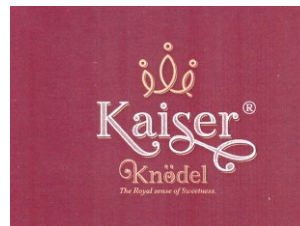

(531) 24.17.02; 26.04.16; 26.04.22; 26.04.24; 26.11.12;  
27.05.04; 27.05.10; 27.05.25; 29.01.01; 29.01.02; 29.01.06

(591) црвена, бела, жута.

(511) Кл. 29: уштипци, крофне од кромпира.  
Кл. 30: колачи; тесто за колаче; тесто за слатка  
печива; вареники (пуњене кнедле); пельмени (кнедле  
пуњене месом); баози (тесто са надевом); јиаози  
(пуњене кнедле).

Кл. 40: замрзавање хране.

Кл. 43: услуге ресторана; услуге ресторана за  
самопослуживање.

(111) **79701** (181) **25.11.2029.**  
(210) Ж- 2019-1859 (220) 25.11.2019.  
(151) 29.01.2021.

(732) **Ивана Спасић Бабић**, Колубарска 7, 11000 Београд, RS  
(540)



(531) 27.05.01; 27.05.10; 27.05.17

(511) Кл. 24: текстил и замена за текстил; постељина  
за домаћинство; завесе од текстила или пластике.  
Кл. 25: одећа, обућа, покривала за главу.  
Кл. 35: оглашавање; пословни менаџмент; пословна  
администрација; канцеларијске функције.

(111) **79702** (181) **16.12.2029.**  
(210) Ж- 2019-1990 (220) 16.12.2019.  
(151) 29.01.2021.

(732) **Preduzeće za proizvodnju meda i proizvoda od  
meda Biomed d.o.o.**, Мурманска 16, 11160 Београд, RS  
(540)



(531) 03.13.05; 26.04.22; 26.04.24; 27.05.01; 27.05.10; 27.05.24; 27.07.01; 27.07.24

(511) Кл. 5: фармацеутски, медицински и ветеринарски препарати; санитарни препарати за употребу у медицини; дијететска храна и супстанце прилагођене за употребу у медицини или ветеринарску употребу, храна за бебе; дијететски додаци (додаци исхрани) за људе и животиње; фластери, материјали за завијање; материјали за пломбирање зуба, зубарска смола; дезинфекциона средства; препарати за уништавање животињских штеточина; фунгициди, хербициди.  
Кл. 30: кафа, чај, какао и замена кафе; пиринач, тапиока и саго; кондиторски производи; чоколада; сладоледи, сорбеи и други јестиви лед; шећер.  
Кл. 35: оглашавање; вођење послова; пословно управљање; канцеларијски послови.

(111) **79703** (181) **07.07.2030.**

(210) Ж- 2020-1118 (220) 07.07.2020.

(151) 29.01.2021.

(732) **Molecule d.o.o. Užice**, Међај 16, 31000,  
Ужице, RS

(740) Марија Цвјетићанин, Јурија Гагарина 127/91,  
11070, Београд

(540)

## GLASPER

(511) Кл. 1: помоћне течности које се користе са абразивима, ацетати [хемикалије]\*, киселине\*, хемијски препарати за кондензацију, препарати за омекшавање воде, потисни гасови за аеросоле, алкохол, етил алкохол, , алуминијум хидрат, алуминијум силикат, алуминијум хлорид, скроб за индустријску употребу, хемикалије за претварање скроба у течност [агенси за одлепљивање], амонијум соли [нишадор], сона киселина, амонијачне соли, амонијак, амонијак алдехид, амил ацетат, амил алкохол, безводни амонијак, анхидриди, антранилна киселина, азот, азот субоксид, азотна киселина, базна једињења, базе [хемијски препарати], препарати за влажење који се користе у избељивању, ацетатна киселина, борна киселина за индустријску употребу, индустријске хемикалије, хлорати, хлор, хидрохлорати, хлороводонична киселина, холна киселина, хромати, хром оксид, соли хрома, хромна киселина, лимунска киселина за индустријску употребу, раствори за натапање коже, препарати за одмашћивање у производним процесима, супстанце за уклањање политуре, детерџенти за употребу у производним процесима, дестилована вода, средства за бистрење, препарати за бистрење, јоноизмењивачи [хемијски препарати], ензимски препарати за индустријску употребу, алкохолни раствор сирћета [разређена сирћетна киселина], сумпор у праху за

употребу у хемији, суви лед [угљен-диоксид], водород, јод за хемијску употребу, јодизоване соли, јодна киселина, јод за индустријску употребу, изотопи за индустријску употребу, хемикалије за матирање стакла, водород пероксид за индустријске намене, фенол за индустријску употребу, перхлорати, персулфати, персумпорна киселина, сапун [метални] за индустријску употребу, натријум, натријумове соли [хемијска једињења], сумпор, сулфонска киселина, сумпораста киселина, сумпорна киселина, површински активни хемијски агенси, хемикалије за бојење стакла, препарати за спречавање тамњења стакла, хемикалије против замагљивања прозора, распршивачи за пластику, хемијска средства за испирање радијатора, препарати за уклањање тапета

Кл. 3: испарљиви алкали [амонијака] [детерџент], амонијак [испарљиви алкали] [детерџент], абразиви, средства за полирање намештаја и подова, црвенило за полирање [прах за полирање метала], јувелирска црвена [прах за полирање метала], сапун за избељивање текстила, препарати за избељивање кожных производа, соли за избељивање, сода за избељивање, глазуре за перионице, карбиди метала [абразиви], силикон карбид [абразив], препарати за сјај [полири], восак за паркет, восак за полирање, препарати за заштиту коже [полирање], препарати за очување коже [полирање], корунд [абразив], креда за чишћење, препарати за уклањање мрља, креме за полирање, сода за прање, чишћење, детерџенти, који нису за употребу у производним процесима и за медицинску употребу, раствори за чишћење, производи за одмашћивање, који нису за употребу у процесу производње, препарати за уклањање каменца за употребу у домаћинству, дијамантин, боракс [арбазив], антистатички препарати за кућну употребу, препарати за уклањање лака, препарати за уклањање боје, калијум хипохлорид, уља за чишћење, препарати за прање, течности за чишћење ветробрана, течности за чишћење тапета, папир за полирање, стаклени папир, шмиргла, камен за полирање, терпентин за одмашћивање, терпентинско уље за одмашћивање, абразивне тканине, стаклено платно [абразивно платно], препарати за уклањање рђе, неклизајући восак за подове, неклизајуће течности за подове, ваздух конзервиран под притиском, за чишћење и уклањање прашине, восак за подове, хемијски препарати за чишћење за употребу у домаћинству

(111) **79704** (181) **21.05.2030.**

(210) Ж- 2020-732 (220) 21.05.2020.

(151) 29.01.2021.

(732) **Бора Јовић**, Василија Анђелковића Албанца  
198, 18360, Сврљиг, RS

(540)



(531) 02.01.01; 02.01.05; 05.07.13; 19.07.01; 25.01.01;  
27.05.01; 27.05.10; 27.05.24; 29.01.15

(591) црвена, златна, зелена, светло зелена, жута,  
плава, бела, сива, црна, светло браон.

(511) Кл. 30: сирће.

(111) 79705

(210) Ж- 2020-865

(181) 08.06.2030.

(220) 08.06.2020.

(151) 29.01.2021.

(732) **Monus doo Beograd Zemun**, Александра  
Дубчека 14, 11080, Земун-Београд, RS

(740) Адвокат Драгољуб Ћосовић, Андре Николића  
3, 11040, Београд

(540)



(531) 26.04.19; 26.04.24; 27.05.01; 27.05.10; 27.05.24;  
29.01.04; 29.01.06

(591) плава, бела.

(511) Кл. 16: штампане ствари и материјал за дуван;  
дуван за замотавање; производе од дувана; дуван за  
жвакање; артикле за пушаче; филтере за цигарете;  
шибице; цигарете; цигаре.

Кл. 34: дуван; дуван за замотавање; производи од  
дувана; дуван за жвакање; артикли за пушаче;  
филтери за цигарете; шибице; цигарете; цигаре.

(111) 79706

(210) Ж- 2020-868

(181) 08.06.2030.

(220) 08.06.2020.

(151) 29.01.2021.

(732) **Monus doo Beograd Zemun**, Александра  
Дубчека 14, 11080, Земун-Београд, RS

(740) Адвокат Драгољуб Ћосовић, Андре Николића  
3, 11040, Београд

(540)



(531) 26.04.19; 26.04.24; 27.05.01; 27.05.10; 27.05.24;  
29.01.06; 29.01.08

(591) црна, бела, сива.

(511) Кл. 16: штампана амбалажа, штампане ствари  
и материјал за дуван; дуван за замотавање;  
производе од дувана; дуван за жвакање; артикле за  
пушаче; филтере за цигарете; шибице; цигарете;  
цигаре.

Кл. 34: дуван; дуван за замотавање; производи од  
дувана; дуван за жвакање; артикли за пушаче;  
филтери за цигарете; шибице; цигарете; цигаре.

(111) 79707

(210) Ж- 2020-870

(181) 09.06.2030.

(220) 09.06.2020.

(151) 29.01.2021.

(732) **Monus doo Beograd Zemun**, Aleksandra  
Dubčeka 14, 11080, Zemun-Beograd, RS

(740) Адвокат Драгољуб Ћосовић, Андре Николића  
3, 11040, Београд

(540)



(531) 19.03.03; 25.07.03; 25.07.08; 27.05.01; 27.05.10;  
27.05.24; 29.01.06; 29.01.08

(591) црна, бела, сива.

(511) Кл. 16: штампана амбалажа, штампане ствари и  
материјал за дуван; дуван за замотавање; производе од  
дувана; дуван за жвакање; артикле за пушаче; филтере за  
цигарете; шибице; цигарете; цигаре.

Кл. 34: дуван; дуван за замотавање; производи од  
дувана; дуван за жвакање; артикли за пушаче;  
филтери за цигарете; шибице; цигарете; цигаре.

(111) 79708

(210) Ж- 2020-1125

(181) 08.07.2030.

(220) 08.07.2020.

(151) 29.01.2021.

(732) **Farmaceutska hemijska kozmetička industrija Alkaloid AD Skoplje**, Bul. Aleksandar Makedonski 12, 1000 Skoplje, MK

(740) Живко Мијатовић & Партнерс д.о.о. Београд, Студентски трг 4, 11000, Београд

(540)



(531) 02.09.01; 26.04.06; 26.04.18; 26.04.19; 27.05.01; 29.01.15

(591) светло плава, тамно плава, жута, зелена, циклама

(511) Кл. 5: фармацеутски препарати; витамински и минерални додаци за исхрану за децу; витамински препарати за децу; капи за нос за медицинске сврхе; медицински препарати за спреј за нос; деконгестивни спреј за нос; деконгестиви (средства за смањивање носног загушења); дијететски додаци исхрани; додаци за храну који се састоје од аминокиселина.

Кл. 10: медицински апарати и инструменти; носни аспиратори.

Кл. 35: оглашавање; услуге рекламирања које се односе на фармацеутске препарате; пружање комерцијалних савета и информација потрошачима приликом избора производа и услуга.

(111) **79709** (181) **07.07.2030.**  
(210) Ж- 2020-1124 (220) 07.07.2020.  
(151) 29.01.2021.

(732) **Farmaceutska hemijska kozmetička industrija Alkaloid AD Skoplje**, Bul. Aleksandar Makedonski 12, 1000 Skoplje, MK

(740) Живко Мијатовић & Партнерс д.о.о. Београд, Студентски трг 4, 11000, Београд

(540)

**Becutan**

(511) Кл. 5: фармацеутски препарати; витамински и минерални додаци за исхрану за децу; витамински препарати за децу; капи за нос за медицинске сврхе; медицински препарати за спреј за нос; деконгестивни спреј за нос; деконгестиви (средства за смањивање носног загушења); дијететски додаци исхрани; додаци за храну који се састоје од аминокиселина. Кл. 10: медицински апарати и инструменти; носни аспиратори.

Кл. 35: оглашавање; услуге рекламирања које се односе на фармацеутске препарате; пружање комерцијалних савета и информација потрошачима приликом избора производа и услуга.

(111) **79710** (181) **09.07.2030.**  
(210) Ж- 2020-1151 (220) 09.07.2020.  
(151) 29.01.2021.

(732) **ANDRIJANA JOVIĆ PR SAYES**, Давида

Пајића 4, Београд, RS

(740) Адвокат Владан Стојиљковић, Македонска 19/7, 11000 Београд

(540)

**SaYes**

(531) 27.05.01; 27.05.13

(511) Кл. 25: шивење венчаница.

Кл. 35: велепродаја и малопродаја робе из напред наведеног списка у класи 25.

Кл. 45: изнајмљивање венчаница.

(111) **79711** (181) **09.07.2030.**  
(210) Ж- 2020-1154 (220) 09.07.2020.  
(151) 29.01.2021.

(732) **SCIRENT CLINICAL RESEARCH AND SCIENCE DOO BEOGRAD-VRAČAR**, Алексе

Ненадовића 31/10, Чачак, RS

(740) Адвокат Ивана М. Марковић, Алексе Ненадовића 31/10, Београд

(540)



(531) 26.01.04; 27.05.01; 27.05.07; 27.05.10; 29.01.03; 29.01.04; 29.01.08

(591) бела, црна, плава, зелена.

(511) Кл. 42: услуге медицинског и научног истраживања и анализе података; спровођење и анализа клиничких испитивања из области лекова, медицинских средстава, биотехнологије и природних наука; развој протокола, научно саветовање, писање медицинских текстова, управљање центрима истраживања, регулативни послови, управљање подацима, локално и глобално управљање пројектима за клиничка испитивања; услуге развоја фармацеутских лекова, развој методологија клиничких испитивања; консултантске услуге у



области фармацеутских клиничких испитивања; проширене услуге клиничких истраживања за друга лица, компјутеризовано управљање подацима клиничких испитивања, биостатичка анализа, услуге у заштити животне средине, претклиничко истраживање и процена развоја, исправка клиничких испитивања и досијеа са недостатком, стратешко управљање портфељом клиничких истраживања и праћење биолошког надзора; пружање информација о области природних наука и научним истраживањима лекарима и другим здравственим радницима, пацијентима и медицинским, фармацеутским и биотехнолошким компанијама; пружање услуга техничког писања регулаторних жалби/приговора у области медицинских истраживања и клиничких студија; консултантске услуге у области клиничких истраживања према уговору и развоја уговорних производа; интернет развој, дизајн и консултантске услуге за друге, израда веб страница са блогovima о медицинским и фармацеутским информацијама везаним за хронична обољења и болести, стварање интернет- заједнице за пацијенте и пружаоце неге ради комуникације о здравству и дизајн и развој интерактивног софтвера за употребу у комуникацији и ширењу медицинских и фармацеутских информација.

(111) **79712** (181) **13.07.2030.**  
(210) Ж- 2020-1160 (220) 13.07.2020.  
(151) 29.01.2021.

(732) **SOCIÉTÉ DES PRODUITS NESTLÉ S.A.**,  
1800 Vevey, CH  
(740) АОД МСА ИП-Милојевић, Секулић адвокати,  
Карађорђева 65, 11000 Београд  
(540)

## STALDEN

(511) Кл. 29: млеко, павлака, путер, сир и други прехранбени производи који су на бази млека; производи од млека; замене за млеко; напаци на бази млека; млеко у праху; дехидрирано млеко; кондензовано млеко; десерти на бази млека и десерти на бази павлаке; јогурти; сојино млеко (замена за млеко), производи на бази соје; протеински препарати за употребу у људској исхрани; немлечне замене за млеко; препарати за припрему сладоледа на бази млечних производа.

(111) **79713** (181) **24.06.2030.**  
(210) Ж- 2020-1030 (220) 24.06.2020.  
(151) 29.01.2021.

(732) **ПРЕХРАМБЕНА ИНДУСТРИЈА АЛЕВА**  
**ДОО НОВИ КНЕЖЕВАЦ**, Светозара Милетића 15  
Нови Кнежевац 23 330, RS

(740) Адвокат Бојан Б. Шундерић, Теразије 29,  
Београд  
(540)



(531) 26.11.12; 27.05.11; 27.05.17; 29.01.03  
(591) зелена, бела.  
(511) Кл. 29: инстант супе.

(111) **79714** (181) **08.06.2030.**  
(210) Ж- 2020-866 (220) 08.06.2020.  
(151) 29.01.2021.

(732) **Monus doo Beograd Zemun**, Александра  
Дубчека 14, 11080, Земун-Београд, RS  
(740) Адвокат Драгољуб Ћосовић, Андре Николића  
3, 11040, Београд  
(540)



(531) 26.04.19; 26.04.24; 27.05.01; 27.05.10; 27.05.24;  
29.01.04; 29.01.06

(591) плава, бела.

(511) Кл. 16: штампана амбалажа, штампане ствари и материјал за дуван; дуван за замотавање; производе од дувана; дуван за жвакање; артикле за пушаче; филтере за цигарете; шибице; цигарете; цигаре.

Кл. 34: дуван; дуван за замотавање; производи од дувана; дуван за жвакање; артикли за пушаче; филтери за цигарете; шибице; цигарете; цигаре.

(111) **79715** (181) **03.07.2030.**  
(210) Ж- 2020-1099 (220) 03.07.2020.  
(151) 29.01.2021.

(732) **РАДИО ДИФУЗНО ПРЕДУЗЕЋЕ Б92**  
**ДРУШТВО СА ОГРАНИЧЕНОМ**  
**ОДГОВОРНОШЋУ, БЕОГРАД (ЗЕМУН)**  
, Аутопут за Загреб 22, Београд-Земун, RS

(740) Весна Живковић, адвокат, Македонска 39,  
 11000 Београд  
 (540)

## Setva i žetva

(511) Кл. 35: административна обрада наруџбеница за куповину; административна помоћ при одговарању на позиве за подношење понуда; административне услуге за пресељење пословања предузећа; административне услуге у вези са упућивањем на лечење; ажурирање и одржавање информација у регистрима; ажурирање и одржавање податка у рачунарским базама података; ажурирање огласних материјала; анализе цена и трошкова; ангажовање спољних фирми за административно управљање компанијама; дактилографске услуге; дистрибуција рекламног материјала; дистрибуција узорака; договарање претплате за услуге телекомуникација за трећа лица; економске прогнозе; издавање машина за фотокопирање; изнајмљивање аутомата за продају; изнајмљивање билборда [паноа за рекламирање]; изнајмљивање времена за рекламирање у средствима комуникације; изнајмљивање канцеларијске опреме у заједничким радним просторима; изнајмљивање канцеларијских машина и опреме; изнајмљивање огласних материјала; изнајмљивање огласног простора; изнајмљивање продајних штандова; израда извода са рачуна; израђивање профила потрошача за комерцијалне или маркетиншке сврхе; индексирање интернет сајтова за комерцијалне намене или намене оглашавања; испитивање јавног мњења; истраживање тржишта; комерцијална администрација за лиценце роба и услуга трећих лица; компјутерско управљање подацима; консултације о стратегији комуникације у односима са јавношћу; консултације о стратегији комуникације у рекламирању; консултације у вези са избором особља; консултације у вези са пословним организовањем; консултације у пословном управљању; манекенске услуге у циљу рекламирања или продајних промоција; маркетинг; маркетинг у оквиру издавања софтвера; маркетиншка истраживања; непосредно оглашавање путем поште; обавештења о пословима; обезбеђивање онлајн тржишта за купце и продавце роба и услуга; објављивање рекламних текстова; обрада текста; обрачун пореза; оглашавање; оглашавање на отвореном; оглашавање плаћањем по клику [рау рег click оглашавање]; онлајн рекламирање на рачунарској мрежи; оптимизација претраживача за промоцију продаје; оптимизација саобраћаја са Интернет странице; организовање изложби за привредне или рекламне потребе; организовање модних ревија у промотивне сврхе; организовање

сајмова; писање радних биографија за друге; писање рекламних текстова; писање текстова за рекламне намене; помоћ у пословном или индустријском управљању; помоћ у пословном управљању; пословна испитивања; пословна истраживања; пословне процене; пословно управљање за независне пружаоце услуга; пословно управљање за спортисте; пословно управљање за сценске уметнике; пословно управљање и организационо саветовање; пословно управљање програмима рефундирања за друге; пословно управљање хотелима; преговарање и закључивање пословних трансакција за трећа лица; преговарање о пословним уговорима за друге; презентација производа путем средстава комуникације, у сврху продаје на мало; презентација робе; преписивање кореспонденције [канцеларијске услуге]; претраживање података у рачунарским датотекама за друге; привремено пословно управљање; прикупљање информација у компјутерске базе података; прикупљање статистичких података; припрема платних листи; продукција програма телевизијске продаје; производња рекламних филмова; промоција робе и услуга кроз спонзорисање спорских догађаја; промоција продаје за друге; проналажење особља; професионалне пословне консултације; пружање комерцијалних и пословних контакт информација; пружање комерцијалних савета и информација потрошачима при избору роба и услуга; пружање корисничких оцена у комерцијалне или рекламне сврхе; пружање корисничких прегледа у комерцијалне или рекламне сврхе; пружање пословних информација; пружање пословних информација путем Интернет странице; психолошко тестирање за избор запослених; развој концепта оглашавања; рачуноводство; ревизија пословања; регистровање писане комуникације и података; рекламирање на радију; рекламирање преко плаката; рекламирање слањем наруџбеница; рекламирање преко телевизије; саветодавне услуге у пословном управљању; састављање пописа информација за комерцијалне и рекламне сврхе; секретарске услуге; системација информација у компјутерским базама података; стенографске услуге; стручне услуге о пословној ефикасности; тражење спонзорства; управљање програмима за путнике који често лете авионом; управљање програмима лојалности потрошача; уређивање излога; услуге агенција за запошљавање; услуге агенција за пружање пословних информација; услуге агенција за увоз и извоз; услуге veleпродаје фармацеутских, ветеринарских и хигијенских препарата и медицинског материјала; услуге графичке обраде материјала за рекламне сврхе; услуге заказивања састанака [канцеларијске услуге]; услуге комерцијалног лобирања; услуге корпоративне

комуникације; услуге малопродаје у вези са пекарским производима; услуге малопродаје уметничких дела од стране уметничких галерија; услуге малопродаје фармацеутских, ветеринарских и хигијенских препарата и медицинског материјала; услуге набавке за трећа лица [куповина производа и услуга за друге пословне субјекте]; услуге односа са јавношћу; услуге односа са медијима; услуге онлајн малопродаје дигиталне музике која се преузима са интернета; услуге онлајн малопродаје мелодије звона које се преузимају са интернета; услуге онлајн малопродаје претходно снимљене музике и филмова који се преузимају са интернета; услуге подсећања на уговорене састанке [канцеларијски послови]; услуге подуговарања, аутсорсинг [помоћ у пословању]; услуге пописивања поклона; услуге поређења цена; услуге пословног посредовања које се односе на повезивање потенцијалних приватних улагача са предузетницима којима су потребна финансијска средства; услуге посредовања у трговини; услуге праћења конкуренције; услуге праћења тржишта; услуге праћења штампе; услуге претплате на новине за друге; услуге пријављивања пореза; услуге продаје путем лицитације; услуге рекламних агенција; услуге телемаркетинга; услуге телефонских централа; услуге телефонског одговарања за одсутне претплатнике; услуге управљања пословним пројектима за грађевинске пројекте; услуге фотокопирања; фактурисање; финансијска ревизија; циљни маркетинг. Кл. 38: бежично емитовање; емитовање кабловске телевизије; емитовање радио програма [радиодифузија]; емитовање телевизијских програма; изнајмљивање времена приступа глобалним рачунарским мрежама; изнајмљивање модема; изнајмљивање телекомуникационе опреме; изнајмљивање телефона; изнајмљивање уређаја за слање порука; изнајмљивање факсимил апарата; информације о телекомуникацијама; комуникација преко мреже оптичких влакана; комуникација преко рачунарских терминала; комуникације мобилним телефонима; обезбеђење корисничког приступа глобалној рачунарској мрежи; обезбеђивање телекомуникационих веза са глобалном рачунарском мрежом; омогућавање приступа рачунарским базама података; пејџинг услуге, радиом, телефоном или другим видом електронског комуницирања; пренос видео садржаја на захтев; пренос електронске поште; пренос дигиталних датотека; пренос порука и слика посредством рачунара; пренос факсимилом; пренос телеграма; пренос честитки путем интернета; пружање услуга онлајн форума; пружање услуга телекомуникационих канала за услуге телешопинга; радио комуникације; сателитски пренос; слање порука; стриминг [проток] података; телеграфске услуге; телекс услуге; телефонске комуникације;

телефонске услуге; услуге видеоконференција; услуге говорне поште; услуге електронског билтена [телекомуникационе услуге]; услуге телеграмског комуницирања; форуми [причаонице] на друштвеним мрежама; услуге телеконференција; услуге телекомуникационог усмеравања и повезивања; услуге новинских агенција.

Кл. 41: академије [образовне]; вођење часова фитнеса; дистрибуција филмова; дресирање животиња; електронско издаваштво; забава посредством радија; извођење представа варијетеа; извођење представа уживо; извођење циркуских представа; издавање књига; издавање лаке ронилачке опреме; издавање опреме за стадионе; издавање спортске опреме, осим возила; издавање текстова, осим рекламних текстова; издавање тениских терена; изнајмљивање акваријума за ентеријере; изнајмљивање аудио опреме; изнајмљивање видео рекордера; изнајмљивање аудио снимака; изнајмљивање видео трака; изнајмљивање играчака; изнајмљивање камкодера; изнајмљивање опреме за играње; изнајмљивање опреме за осветљавање позоришних и телевизијских студија; изнајмљивање позоришног декора; изнајмљивање радио и телевизијских апарата; изнајмљивање спортских терена; изнајмљивање синематографских апарата; изнајмљивање сценског декора; изнајмљивање тренажних симулатора; изнајмљивање уметничких дела; изнајмљивање филмова; испитивање обучености корисника за управљање дроновима; испити из области образовања; клупске услуге [забавне или образовне]; компоновање музике; културне, образовне или забавне услуге које пружају уметничке галерије; мерење времена на спортским догађајима; микрофилмовање; монтажа видеотрака; настава, обука; образовање у интернатима; образовне услуге које пружају асистенти за лица са посебним потребама; обука гимнастике; обука [тренирање]; омогућавање коришћења онлајн видео записа, који се не могу преузимати; омогућавање коришћења онлајн музике, која се не може преузимати; онлајн издавање електронских књига и часописа; организовање балова; организовање и вођење колоквијума; организовање и вођење конгреса; организовање и вођење конференција; организовање и вођење образовних форума уживо; организовање и вођење радионица [обука]; организовање изложби за културне или образовне потребе; организовање и спровођење концерата; организовање костимираних забавних догађаја; организовање лутрије; организовање модних ревија за забавне сврхе; организовање представа, свечаности [услуге импресарија]; организовање разгледања у пратњи водича; организовање спортских такмичења; организовање такмичења [образовних или забавних]; организовање такмичења у лепоти; организовање тура пењања са водичем; оркестарске услуге; писање песама; писање

сценарија; писање сценарија, изузев за рекламне сврхе; писање текстова; планирање забава [забава]; подучавање; подучавање аикида; подучавање цудоа; позоришна продукција; покретне библиотеке; практична настава [обука путем демонстрације]; превођење; пренос знања и искуства [обучавање]; припрема и вођење семинара; припрема и вођење симпозијума; продукција музике; продукција представа; продукција радио и телевизијских програма; производња филмова, који нису рекламни филмови; професионално усмеравање [саветовање у вези са образовањем или обуком]; пружање информација које се односе на рекреативне активности; пружање корисничких оцена у забавне и културне сврхе; пружање корисничких прегледа у забавне и културне сврхе; пружање услуга аутомата за аркадне игрице; пружање услуга казина [игре на срећу]; пружање услуга у области забаве и разоноде; пружање услуга у области образовања; режирање филмова, осим рекламних филмова; резервисање седишта за приредбе, свечаности; религијско образовање; садо обука [подучавање о чајној церемонији]; снабдевање опремом за рекреацију; снимање видеорекордером; стављање на располагање игралишта и опреме за голф; телевизијска забава; титловање; тумачење језика знакова; услуге агенција за продају карата [разнода]; услуге биоскопа; услуге бојења лица; услуге графичке обраде, осим у рекламне сврхе; услуге дискотека; услуге диск цокеја; услуге забаве које пружају кампови за одмор; услуге забављача; услуге забавних паркова; услуге зоолошких вртова; услуге игара на срећу; услуге игара пружених онлајн са рачунарске мреже; услуге калиграфије; услуге караока; услуге клубова здравља [здравствено и фитнес вежбање]; услуге личног тренера [фитнес тренинг]; услуге модела за уметнике; услуге монтаже видео записа за манифестације; услуге музеја [презентације, изложбе]; услуге ноћних клубова [забава]; услуге обданишта; услуге образовања које пружају школе; услуге обуке које се пружају путем симулатора; услуге омогућавања коришћења електронских публикација, које се не могу преузимати; услуге позајмљивања књига у библиотекама; услуге преводиоца; услуге професионалне преквалификације; услуге процене телесне издржљивости за потребе тренирања; услуге разоноде; услуге репортерског извештавања; услуге синхронизовања; услуге спортских кампова; услуге спортских објеката; услуге стављања на располагање телевизијских програма, који се не могу преузимати, путем видео записа на захтев; услуге стављања на располагање филмова, који се не могу преузимати, путем видео записа на захтев; услуге студија за снимање; услуге технике осветљења за манифестације; услуге тонске технике за манифестације; услуге филмског студија; учење на даљину; физичко васпитање; фотографисање; фотографске репортаже.

(111) 79716  
 (210) Ж- 2020-1098

(181) 03.07.2030.  
 (220) 03.07.2020.  
 (151) 29.01.2021.

(732) **PRVA TELEVIZIJA DOO BEOGRAD**,  
 Аутопут 22, 11000, Београд, RS  
 (740) Весна Живковић, адвокат, Македонска 39,  
 11000 Београд  
 (540)

## Prva brazda

(511) Кл. 35: административна обрада наруџбеница за куповину; административна помоћ при одговарању на позиве за подношење понуда; административне услуге за пресељење пословања предузећа; административне услуге у вези са упућивањем на лечење; ажурирање и одржавање информација у регистрима; ажурирање и одржавање податка у рачунарским базама података; ажурирање огласних материјала; анализе цена и трошкова; ангажовање спољних фирми за административно управљање компанијама; дактилографске услуге; дистрибуција рекламног материјала; дистрибуција узорака; договарање претплате за услуге телекомуникација за трећа лица; економске прогнозе; издавање машина за фотокопирање; изнајмљивање аутомата за продају; изнајмљивање билборда [паноа за рекламирање]; изнајмљивање времена за рекламирање у средствима комуникације; изнајмљивање канцеларијске опреме у заједничким радним просторима; изнајмљивање канцеларијских машина и опреме; изнајмљивање огласних материјала; изнајмљивање огласног простора; изнајмљивање продајних штандова; израда извода са рачуна; израђивање профила потрошача за комерцијалне или маркетиншке сврхе; индексирање интернет сајтова за комерцијалне намене или намене оглашавања; испитивање јавног мњења; истраживање тржишта; комерцијална администрација за лиценце роба и услуга трећих лица; компјутерско управљање подацима; консултације о стратегији комуникације у односима са јавношћу; консултације о стратегији комуникације у рекламирању; консултације у вези са избором особља; консултације у вези са пословним организовањем; консултације у пословном управљању; манекенске услуге у циљу рекламирања или продајних промоција; маркетинг; маркетинг у оквиру издавања софтвера; маркетиншка истраживања; непосредно оглашавање путем поште; обавештења о пословима; обезбеђивање онлајн тржишта за купце и продавце роба и услуга; објављивање рекламних текстова; обрада текста; обрачун пореза; оглашавање; оглашавање на отвореном; оглашавање плаћањем по клику [pay per click оглашавање]; онлајн рекламирање на

рачунарској мрежи; оптимизација претраживача за промоцију продаје; оптимизација саобраћаја са Интернет странице; организовање изложби за привредне или рекламне потребе; организовање модних ревија у промотивне сврхе; организовање сајмова; писање радних биографија за друге; писање рекламних текстова; писање текстова за рекламне намене; помоћ у пословном или индустријском управљању; помоћ у пословном управљању; пословна испитивања; пословна истраживања; пословне процене; пословно управљање за независне пружаоце услуга; пословно управљање за спортисте; пословно управљање за сценске уметнике; пословно управљање и организационо саветовање; пословно управљање програмима рефундирања за друге; пословно управљање хотелима; преговарање и закључивање пословних трансакција за трећа лица; преговарање о пословним уговорима за друге; презентација производа путем средстава комуникације, у сврху продаје на мало; презентација робе; преписивање кореспонденције [канцеларијске услуге]; претраживање података у рачунарским датотекама за друге; привремено пословно управљање; прикупљање информација у компјутерске базе података; прикупљање статистичких података; припрема платних листи; продукција програма телевизијске продаје; производња рекламних филмова; промоција робе и услуга кроз спонзорисање спорских догађаја; промоција продаје за друге; проналажење особља; професионалне пословне консултације; пружање комерцијалних и пословних контакт информација; пружање комерцијалних савета и информација потрошачима при избору роба и услуга; пружање корисничких оцена у комерцијалне или рекламне сврхе; пружање корисничких прегледа у комерцијалне или рекламне сврхе; пружање пословних информација; пружање пословних информација путем Интернет странице; психолошко тестирање за избор запослених; развој концепта оглашавања; рачуноводство; ревизија пословања; регистровање писане комуникације и података; рекламирање на радију; рекламирање преко плаката; рекламирање слањем наруџбеница; рекламирање преко телевизије; саветодавне услуге у пословном управљању; састављање пописа информација за комерцијалне и рекламне сврхе; секретарске услуге; системација информација у компјутерским базама података; стенографске услуге; стручне услуге о пословној ефикасности; тражење спонзорства; управљање програмима за путнике који често лете авионом; управљање програмима лојалности потрошача; уређивање излога; услуге агенција за запошљавање; услуге агенција за пружање пословних информација; услуге агенција за увоз и извоз; услуге veleпродаје фармацеутских,

ветеринарских и хигијенских препарата и медицинског материјала; услуге графичке обраде материјала за рекламне сврхе; услуге заказивања састанака [канцеларијске услуге]; услуге комерцијалног лобирања; услуге корпоративне комуникације; услуге малопродаје у вези са пекарским производима; услуге малопродаје уметничких дела од стране уметничких галерија; услуге малопродаје фармацеутских, ветеринарских и хигијенских препарата и медицинског материјала; услуге набавке за трећа лица [куповина производа и услуга за друге пословне субјекте]; услуге односа са јавношћу; услуге односа са медијима; услуге онлајн малопродаје дигиталне музике која се преузима са интернета; услуге онлајн малопродаје мелодије звона које се преузимају са интернета; услуге онлајн малопродаје претходно снимљене музике и филмова који се преузимају са интернета; услуге подсећања на уговорене састанке [канцеларијски послови]; услуге подговарања, аутсорсинг [помоћ у пословању]; услуге пописивања поклона; услуге поређења цена; услуге пословног посредовања које се односе на повезивање потенцијалних приватних улагача са предузетницима којима су потребна финансијска средства; услуге посредовања у трговини; услуге праћења конкуренције; услуге праћења тржишта; услуге праћења штампе; услуге претплате на новине за друге; услуге пријављивања пореза; услуге продаје путем лицитације; услуге рекламних агенција; услуге телемаркетинга; услуге телефонских централа; услуге телефонског одговарања за одсутне претплатнике; услуге управљања пословним пројектима за грађевинске пројекте; услуге фотокопирања; фактурисање; финансијска ревизија; циљни маркетинг.

Кл. 38: бежично емитовање; емитовање кабловске телевизије; емитовање радио програма [радиодифузија]; емитовање телевизијских програма; изнајмљивање времена приступа глобалним рачунарским мрежама; изнајмљивање модема; изнајмљивање телекомуникационе опреме; изнајмљивање телефона; изнајмљивање уређаја за слање порука; изнајмљивање факсимил апарата; информације о телекомуникацијама; комуникација преко мреже оптичких влакана; комуникација преко рачунарских терминала; комуникације мобилним телефонима; обезбеђење корисничког приступа глобалној рачунарској мрежи; обезбеђивање телекомуникационих веза са глобалном рачунарском мрежом; омогућавање приступа рачунарским базама података; пејџинг услуге, радиом, телефоном или другим видом електронског комуницирања; пренос видео садржаја на захтев; пренос електронске поште; пренос дигиталних датотека; пренос порука и слика посредством рачунара; пренос факсимилом; пренос телеграма; пренос честитки путем интернета;

пружање услуга онлајн форума; пружање услуга телекомуникационих канала за услуге телешопинга; радио комуникације; сателитски пренос; слање порука; стриминг [проток] података; телеграфске услуге; телекс услуге; телефонске комуникације; телефонске услуге; услуге видеоконференција; услуге говорне поште; услуге електронског билтена [телекомуникационе услуге]; услуге телеграмског комуницирања; форуми [причаонице] на друштвеним мрежама; услуге телеконференција; услуге телекомуникационог усмеравања и повезивања; услуге новинских агенција.

Кл. 41: академије [образовне]; вођење часова фитнеса; дистрибуција филмова; дресирање животиња; електронско издаваштво; забава посредством радија; извођење представа варијетеа; извођење представа уживо; извођење циркуских представа; издавање књига; издавање лаке ронилачке опреме; издавање опреме за стадионе; издавање спортске опреме, осим возила; издавање текстова, осим рекламних текстова; издавање тениских терена; изнајмљивање акваријума за ентеријере; изнајмљивање аудио опреме; изнајмљивање видео рекордера; изнајмљивање аудио снимака; изнајмљивање видео трака; изнајмљивање играчака; изнајмљивање камкодера; изнајмљивање опреме за играње; изнајмљивање опреме за осветљавање позоришних и телевизијских студија; изнајмљивање позоришног декора; изнајмљивање радио и телевизијских апарата; изнајмљивање спортских терена; изнајмљивање синематографских апарата; изнајмљивање сценског декора; изнајмљивање тренажних симулатора; изнајмљивање уметничких дела; изнајмљивање филмова; испитивање обучености корисника за управљање дроновима; испити из области образовања; клупске услуге [забавне или образовне]; компоновање музике; културне, образовне или забавне услуге које пружају уметничке галерије; мерење времена на спортским догађајима; микрофилмовање; монтажа видеотрака; настава, обука; образовање у интернатима; образовне услуге које пружају асистенти за лица са посебним потребама; обука гимнастике; обука [тренирање]; омогућавање коришћења онлајн видео записа, који се не могу преузимати; омогућавање коришћења онлајн музике, која се не може преузимати; онлајн издавање електронских књига и часописа; организовање балова; организовање и вођење колоквијума; организовање и вођење конгреса; организовање и вођење конференција; организовање и вођење образовних форума уживо; организовање и вођење радионица [обука]; организовање изложби за културне или образовне потребе; организовање и спровођење концерата; организовање костимираних забавних догађаја; организовање лутрије; организовање модних ревија за забавне сврхе;

организовање представа, свечаности [услуге импресарија]; организовање разгледања у пратњи водича; организовање спортских такмичења; организовање такмичења [образовних или забавних]; организовање такмичења у лепоти; организовање тура пењања са водичем; оркестарске услуге; писање песама; писање сценарија; писање сценарија, изузев за рекламне сврхе; писање текстова; планирање забава [забава]; подучавање; подучавање аикида; подучавање џудоа; позоришна продукција; покретне библиотеке; практична настава [обука путем демонстрације]; превођење; пренос знања и искуства [обучавање]; припрема и вођење семинара; припрема и вођење симпозијума; продукција музике; продукција представа; продукција радио и телевизијских програма; производња филмова, који нису рекламни филмови; професионално усмеравање [саветовање у вези са образовањем или обуком]; пружање информација које се односе на рекреативне активности; пружање корисничких оцена у забавне и културне сврхе; пружање корисничких прегледа у забавне и културне сврхе; пружање услуга аутомата за аркадне игрице; пружање услуга казина [игре на срећу]; пружање услуга у области забаве и разоноде; пружање услуга у области образовања; режирање филмова, осим рекламних филмова; резервисање седишта за приредбе, свечаности; религијско образовање; садо обука [подучавање о чајној церемонији]; снабдевање опремом за рекреацију; снимање видеорекордером; стављање на располагање игралишта и опреме за голф; телевизијска забава; титловање; тумачење језика знакова; услуге агенција за продају карата [разнода]; услуге биоскопа; услуге бојења лица; услуге графичке обраде, осим у рекламне сврхе; услуге дискотека; услуге диск цокеја; услуге забаве које пружају кампови за одмор; услуге забављача; услуге забавних паркова; услуге зоолошких вртова; услуге игара на срећу; услуге игара пружених онлајн са рачунарске мреже; услуге калиграфије; услуге караока; услуге клубова здравља [здравствено и фитнес вежбање]; услуге личног тренера [фитнес тренинг]; услуге модела за уметнике; услуге монтаже видео записа за манифестације; услуге музеја [презентације, изложбе]; услуге ноћних клубова [забава]; услуге обданишта; услуге образовања које пружају школе; услуге обуке које се пружају путем симулатора; услуге омогућавања коришћења електронских публикација, које се не могу преузимати; услуге позајмљивања књига у библиотекама; услуге преводиоца; услуге професионалне преквалификације; услуге процене телесне издржљивости за потребе тренирања; услуге разоноде; услуге репортерског извештавања; услуге синхронизовања; услуге спортских кампова; услуге спортских објеката; услуге стављања на располагање

телевизијских програма, који се не могу преузимати, путем видео записа на захтев; услуге стављања на располагање филмова, који се не могу преузимати, путем видео записа на захтев; услуге студија за снимање; услуге технике осветљења за манифестације; услуге тонске технике за манифестације; услуге филмског студија; учење на даљину; физичко васпитање; фотографисање; фотографске репортаже.

(111) 79717 (181) 22.04.2030.  
(210) Ж- 2020-552 (220) 22.04.2020.  
(151) 29.01.2021.

(732) Rivian IP Holdings, LLC, 13250 N. Haggerty Road, Plymouth, Michigan 48170, US  
(740) ПЕТОШЕВИЋ д.о.о., Булевар ослобођења 87, 11000, Београд  
(540)

## RIVIAN

(511) Кл. 35: оглашавање; вођење послова; пословно управљање; канцеларијски послови; управљање системима електричних батерија који се састоје од бежично повезаних електричних батеријских уређаја са уграђеним софтвером и фирмвером који се даљински ажурирају и пратећим софтвером за складиштење и пражњење ускладиштене електричне енергије за друге, у пословне сврхе и услуге пословног саветовања које су с тим у вези; заступништва у области копнених возила и возила; малопродајне радње, оутлет продавнице и привремене, "поп-уп" продавнице у области копнених возила и возила; услуге пословног саветовања, наиме, пружање помоћи у изради пословних стратегија; консултације у области енергетске ефикасности у погледу соларне и обновљиве енергије; пружање саветодавних услуга у вези са куповином и консалтинг услуга купцима у вези са куповином копнених возила; онлајн пружање услуга именика у вези са информацијама о возилима и станицама за пуњење.

Кл. 37: грађевинске услуге; вађење руда, бушење нафте и гаса; уградња, одржавање, поправка и надоградња бежично повезаних система електричних батерија и саветовање у вези са тим, за складиштење и пражњење ускладиштене електричне енергије за стабилизацију и испуњавање потреба за електричном енергијом и циљева њеног коришћења; пружање услуга одржавања и поправки возила; консултације о поправци возила; консултације о одржавању возила; услуге пуњења батерија возила; услуге прилагођавања возила, наиме, израда возила према жељама купца; услуге станице за пуњење возила; поправка и одржавање возила; детаљно чишћење возила; сервисне станице за возила; фарбање возила.

(111) 79718 (181) 30.06.2030.  
(210) Ж- 2020-1066 (220) 30.06.2020.  
(151) 29.01.2021.

(732) Hellenic Petroleum S.A., 8A, Chimarras Street, Maroussi, GR-151 25 Athens, GR  
(740) ПЕТОШЕВИЋ д.о.о., Булевар ослобођења 87, 11040, Београд  
(540)



(531) 25.05.03; 26.01.04; 27.05.01; 29.01.03; 29.01.04; 29.01.08

(591) зелена, плава, тиркизна, бела, црна  
(511) Кл. 4: електрична енергија.

Кл. 9: станице за пуњење електричних возила.  
Кл. 35: административно управљање возним парком електричних возила.

Кл. 37: пуњење батерија за возила, инсталационе услуге у вези са инфраструктуром за пуњење електричних возила; услуге одржавања у вези са инфраструктуром за пуњење електричних возила.  
Кл. 39: изнајмљивање електричних возила; испорука енергије.

(111) 79719 (181) 30.06.2030.  
(210) Ж- 2020-1067 (220) 30.06.2020.  
(151) 29.01.2021.

(732) Hellenic Petroleum S.A., 8A, Chimarras Street, Maroussi, GR-151 25 Athens, GR  
(740) ПЕТОШЕВИЋ д.о.о., Булевар ослобођења 87, 11040, Београд  
(540)



(531) 25.05.03; 26.01.04; 27.05.01; 29.01.03; 29.01.04; 29.01.08

(591) зелена, плава, тиркизна, црна, бела  
(511) Кл. 4: електрична енергија.



Кл. 9: станице за пуњење електричних возила.  
Кл. 35: административно управљање возним парком електричних возила.

Кл. 37: пуњење батерија за возила, инсталационе услуге у вези са инфраструктуром за пуњење електричних возила; услуге одржавања у вези са инфраструктуром за пуњење електричних возила.  
Кл. 39: изнајмљивање електричних возила; испорука енергије.

(111) **79720** (181) **02.07.2030.**  
(210) Ж- 2020-1087 (220) 02.07.2020.

(151) 29.01.2021.

(732) **MERCATA VT DOO NOVI SAD**, Темеринска  
102, 21000 Нови Сад, RS  
(540)



(531) 26.03.04; 27.05.01; 29.01.02; 29.01.04  
(591) светло плава: С-70%, М-0%, У-25%, К-0%,  
тамно плава С-100%, М-40%, У-30%, К-10% , окер  
С-20%, М-35%, У-60%, К-0%

(511) Кл. 35: услуге увоза и велепродаје цигарета, цигара, цигарилоса, резаног дувана, дувана за жвакање, дувана за луле, бурмута, папира за цигарете, филтери за цигарете, цепне машинице за увијање цигарета, кутије за цигарете, табакере, хјумидоре за чување цигара, упаљача за пушаче, прехранбених производа биљног и животињског порекла, кафе, чајева, какаоа и замене за кафе, енергетских напитака, воћних напитака и воћних сокова, безалкохолних пића и пива, алкохолних пића, немедицинске козметике, детерџенти који нису за употребу у производним процесима и за медицинску употребу, кућне или кухињске справе и посуде, препарата за чишћење, полирање, рибање и абразивних препарата, немедицинских лосиона за косу, немедицинских средстава за чишћење зуба, немедицинских сапуна, хигијенских производа од хартије, хигијенских производа за личну употребу, плинских патрона, додатака за исхрану, слаткиша, фенова за косу, клима уређаја, тостера, тостера за хлеб, филтера за кафу електричних, електричних фенова за личну употребу; пословне информације; услуге агенције за увоз и извоз; услуге посредовања у трговини; рекламирање; рекламирање преко плаката; рекламирање на радију; објављивање рекламних текстова; писање текстова за рекламне намене; изнајмљивање билборда (паноа за рекламирање); рекламирање преко телевизије; рекламирање слањем наруџбеница; онлајн рекламирање на рачунарској мрежи; уређивање

излога; маркетиншка истраживања; презентација робе; дистрибуција узорака; истраживање тржишта; преговарање и закључивање пословних трансакција за трећа лица; дистрибуција рекламног материјала; непосредно оглашавање путем поште; изнајмљивање огласних материјала; оглашавање; изнајмљивање времена за рекламирање у средствима комуникације; изнајмљивање огласног простора; маркетинг; услуге телемаркетинга; пружање пословних информација путем Интернет странице; обезбеђивање онлајн тржишта за купце и продавце роба и услуга; услуге поређења цена; индексирање интернет сајтова за комерцијалне намене или намене оглашавања; пружање комерцијалних савета и информација потрошачима при избору роба и услуга; управљање програмима лојалности потрошача; административна обрада наруџбеница за куповину; фактурисање; промоција продаје за друге; услуге набавке за трећа лица (куповина производа и услуга за друге пословне субјекте); презентација производа путем средстава комуникације, у сврху продаје на мало; консултације о стратегији комуникације у рекламирању; услуге праћења конкуренције; услуге праћења тржишта; циљни маркетинг.

Кл. 39: испорука робе; испорука пошиљки; паковање робе; складиштење; складиштење робе; изнајмљивање контејнера за складиштење; изнајмљивање аутомобила; превоз аутомобилом; превоз камионом; паркирање возила; услуге ношења терета од стране носача; изнајмљивање складишта; изнајмљивање гаража; изнајмљивање простора за паркирање; изнајмљивање возила; шпедиција; посредовање у услугама шпедиције; посредовање у превозу робе; посредовање у транспорту; услуге комерцијалног превоза; услуге возача; курирске услуге (достава пошиљки или робе); пружање информација у вези са услугама складиштења; пружање информација о транспорту; достава робе наручене поштом; изнајмљивање контејнера за складиштење; логистичке услуге у вези превоза (транспортна логистика); транспортне услуге; умотавање, амбалажирање робе; услуге заједничког коришћења аутомобила (кар шеринг).

(111) **79721** (181) **14.07.2030.**  
(210) Ж- 2020-1173 (220) 14.07.2020.  
(151) 29.01.2021.

(732) **HAHN+KOLB Werkzeuge GmbH**,  
Schlieffenstraße 40, 71636 Ludwigsburg, DE  
(740) Мила Михаиловић, Хиландарска 5/1,  
11000, Београд  
(540)

**ATORN**



(511) Кл. 1: хемијска роба за индустријске сврхе; хемијска средства за чишћење (течни облик) за ултразвучно чишћење; хемикалије за откривање пукотина; хемијска средства за чишћење у необрађеној синтетичкој смоли, синтетички материјали необрађени; средства за гашење пожара; средства за стврдњавање и лемљење метала; лепкови за индустријске намене.

Кл. 3: средства за чишћење, средства за полирање, средства за уклањање масти, абразивна средства; брусно камење и дискови; сапуни.

Кл. 4: индустријска уља и масти; течна и лепљива мазива; уља и течности за подмазивање и расхлађивање резног алата; апсорбери прашине, средства за влажење прашине и везива за прашину; адитиви за гориво и адитиви за моторна уља.

Кл. 6: метални вијци; металне матице; метални подметачи; металне подлошке; украсне металне лајсне за употребу у грађевинарству; металне лајсне; метални сандуци за алат, празни; уобичајени метали и њихове легуре; празне кутије за алат и торбе направљене од метала; каблови и жице израђени од уобичајеног метала (није за електричне сврхе); ситна метална роба, ситни предмети од метала; футроле од круте пене за производе од метала, који нису обухваћени другим класама, посебно метална роба и ситна метална роба; кутије за производе од круте пене за робу од метала, која није обухваћена другим класама, посебно метална роба и ситна метална роба.

Кл. 7: машине и машински алати; машине за алате; машине за обраду и прераду метала, дрвета, пластике, камена и стакла за монтирање цирада; мотори (осим за копнена возила); променљиви држачи за обележавање, угаоне плоче, ваљкасте чеоне глодалице, сврдла за бушење, аксијални држачи, бушилице, сврдла, носачи за бушилице, стеге за бушилице, стезачи машина за бушење, секачи за бушење утора, носачи осовине за бушење, оловке за урезивање, дијамантне брусне посуде, оловке за брушење дијаманата, радне решетке, стругови, ротирајућа сечива, длета за стругове, глодалице са правоугаоним главама, призме умеци, патроне за уметање, алати за глодање са једним зубом, конусне глодалице, брусне ламеле, брусни тањери, глодалице за центрирање, резни дискови, секачи који мељу, стезне главе за глодалице, машине за нарезивање навоја, држачи за машине за нарезивање навоја, главе за нарезивање навоја, длета, вођице, алати за обраду ивица, машински развртачи, конусне осовине, конусно прогресивна сврдла за бушилице, конусне глодалице, полуге за клизање, ножеви за кружне/циркуларне тестере, сферни секачи, сетови за подешавање димензија, глодалице за израду продужених жлебова, магнетне хватаљке, машински насадни развртачи, ножеви за тестере, вишестепене бушилице, бушилице за ступњевито

бушење, центри са ротирајућим струговима, монтажни блокови, вишенаменски алати за бушење, развртачи, апарати за нулто постављање, избацивачи уља, паралелни наслони, глодала за обраду и глодала за обликовање, главе глодалица, глодалице са двоструко једнаким углом, глодалице са попречним уторима, радијусни носачи, радијусни резачи, редукујуће чауре, млазнице за чишћење, прстенови; резачи, резачи цеви, носачи струга за цилиндричне бруснице, држачи ножа за тестеру, глодалице, бруснице за гуљење, бочне глодалице, брусни дискови, дискови са брусним листићима, брусни дискови, резачи за уторе, умеци за брзо отпуштање, штапови за урезивање, дискови (плоче) за стругање, вертикалне стезаљке за брзо отпуштање, сигурносне подлошке, брусни листићи за обележавање, стезне матице, стезни елементи, стезни елементи са механизмом за увлачење, вретенасте бушилице, држачи алата, држачи алата за резање, камене бушилице, фронталне бруснице, брусни лонци, брусне плоче, продужне облоге, ваљкасте чеоне глодалице, променљиви држачи, умеци за сечење који се могу индексирати, заустављачи радних комада, угаоне плоче, једноугаоне глодалице, брисачи, стеге са вертикалним стезним челоустима, централне бушилице, центри за стругове; сва горе наведена роба су машине или делови машина; прскалице под притиском као део компресора.

Кл. 8: ручни алати и справе (ручне); ручни алати за изградњу машина, конструисање апарата, конструкцију возила и за грађевинарство; ручни алати за обраду метала, дрвета и пластике, ручни алати за кућне технике; ручни алати за индустрију; ручни алати, укључени у ову класу; механички погоњени алати, кљешта за скидање изолације, тесани камен, кљешта за следе закивке, маркице за слова, пробијачи за закивке, пумпе за прахњење бачви, тешки ковачки чекићи, опружне ваге, турпије, затезници, пиштољи за подмазивање, пљосната кљешта, навојне матрице, ваљци са навојима, ручне глодалице, алати за ручно скидање оштрих ивица, ручна длета, ручни развртачи, ручни набијачи, реверзибилне рачве са помичном полугом, маљеве, ножеви за скидање каблова, универзална кљешта, компактни маркери, ручни алати за обележавање центра, ручне полуге, шиљати алати, магнетне дизалице, длета, алати за обраду ивица, паралелне стеге, комплети насадних кључева, стежачи, алати за означавање, резачи за цеви, маказе за цеви, кљешта за цеви, ручне тестере, маказе, инжењерски котларски чекићи, нарезнице, држачи нарезница, чекићи са меким крајевима, одвијачи, кључеви за завртање, бушилице са длетом, бочна кљешта, игле за пробијање, насадни кључеви, разделна длета, кљешта за водене пумпе, држачи алата, кутије за алате које садрже ручни алат, носачи нарезника, напуњене кутије за алате, сва наведена роба је ручни алат; маркице за нумерисање (ручни алат који није за канцеларијски прибор и

употребу у домаћинству); прибор за јело; четке (челичне) [ручни алати].

Кл. 9: научни, наугички, геодетски, фотографски, кинематографски, оптички уређаји и инструменти, уређаји и инструменти за вагање, за мерење, за сигнализацију, за проверу (надзор), за надгледање, за спашавање живота и наставни уређаји и инструменти; физички, електронски уређаји за контролу и мерења; научни инструменти, навигациони инструменти, геодетски инструменти, апарати електричних инструмената, фотооптички инструменти, спасилачки инструменти, инструменти за обуку и инструменти за провођење, пребацивање, трансформисање, акумулирање, регулисање или контролу електричне енергије; апарати и инструменти за електроенергетику, наиме за водове, трансмутацију, складиштење, регулацију и надзор; електрични апарати и инструменти (укључени у ову класу); апарати за снимање, пренос и репродукцију звука и слике; магнетни медијуми за снимање, фонографски записи; аутомати за продају и механизми за машине са папириним новцем или кованицама; регистар касе, рачунарске машине, машине за обраду података и рачунари; апарати за гашење пожара, писачи, мерни уређаји на тачкарна, мерни уређаји прикључног прстена, мерни уређаји НО ГО прстена, прстенови НО ГО, мерне траке, спољашњи микрометри, мерни уређаји за подешавања прстена, електрични писачи и прибор, мерни блокови, шестари са косим ивицама за узимање спољашњих и унутрашњих мера, опружне ваге, микрометри за мерење са кружном скалом, равни мерачи, мерни листићи, мерни инструменти за контролу корака навоја, индикатори, мерни инструменти за брзу контролу осовина (мерне рачве), мерни уређаји за ГО утикаче, ручни бројачи, уређаји за испитивање тврдоће, мерни уређаји за висину, блокови за писање, контролни сетови, мерни уређаји за конусни чеп, мерни уређаји за конусни прстен, мали мерни сталци, увеличавајућа стакла, увеличавајуће лампе, мерачи јачине светлости у луксима, магнети са кукама, магнетна мерна постоља, лењири, мерачи за означавање рубова, клизни мерачи са челичним куглицама, држачи опреме за мерење, сетови мерних куглица, помична кљунаста мерила, микрометри, сетови мерних сонди, мерне таблице, мерни уређаји са бројчаником, мерачи нагиба, организациони магнети, плоче од стакла, глодала са конусном дршком, сечива за тестирање, мерне рачве за мерење дужине, мерне рачве за мерење радијуса, рефрактометри, апарати за испитивање исправности тестирања, апарати за мерење нивоа звука, гриндометри, квадратни пресеци, угломери, заштитне рукавице, подешивачи димензија, стезни елементи за обележавање ивица, разделници, уређаји за обележавање, апарати за мерење струје, тахометри, сензорски штапови, телескопи, инспекцијска огледала, записивачи података за температуру / влагу, температурни сензори, апарати

за мерење температуре, заустављачи приликом мерења дубине, микрометри са сатом, стандарди за мерење угла, микрометри са прецизионим шестаром; либеле; заштитна радна одећа, заштитна одела, заштитне кациге, респираторне маске, заштитне рукавице, заштитне наочаре, кецеље као заштитна одећа, варилачке рукавице, штитници за лице; рачунари, периферна рачунарска опрема; софтвер сачуван на носачима података; апарати за заштиту слуха; софтвери за инжењерски дизајн.

Кл. 11: уређаји за осветљење, грејање, хлађење, сушење, климатизацију и снабдевање водом, као и санитарне инсталације; сијалице.

Кл. 12: возила; апарати за кретање по земљи, ваздуху или води; делови возила за кретање по земљи, ваздуху и води; колица за алат.

Кл. 14: племенити метали и њихове легуре, као и производи произведени и превучени њима, укључени у ову класу; накит, драго камење, драгуљи; хоролошки и хронометарски инструменти; сатови и инструменти за мерење времена; штопернице.

Кл. 16: папир, чвршћи папир, картон и производи направљени од ових материјала, укључени у ову класу; производи за штампање; штампане ствари; материјал за увезивање књига; производи за увезивање књига; фотографије, канцеларијски материјал, лепак за папир и канцеларијски материјал и за домаћинство, уметнички материјал, сликарске четкице, писаће машине и канцеларијска опрема (осим намештаја); наставни материјал (осим уређаја), синтетички материјали за паковање обухваћени овом класом; штампарска слова; знакови; клишеи; игле за копирање за цртачке сврхе; шестари за цртање; пластични материјал за паковање, који није обухваћен другим класама.

Кл. 17: каучук, гутаперка, гума, азбест, лискун и производи направљени од њега, укључени у ову класу; роба израђена од синтетике (полупроизводи); заптивни, амбалажни и изолациони материјал; црева (која нису од метала).

Кл. 18: кожане торбе за алат, празне.

Кл. 19: грађевински материјали (који нису направљени од метала); црева (која нису направљена од метала) за изградњу; круте цеви, неметалне, за грађевине; асфалт, смола и битумен; уклоњиви објекти (не од метала); споменици (који нису израђени од метала); спомен-обележја (која нису израђена од метала).

Кл. 20: намештај, огледала, оквири; фабричка опрема, односно радне површине, ормарићи за алате, челични ормарићи; столице, мердевине (обухваћене овом класом), столови, сталаци за одлагање и кутије за одлагање и њихови делови, од дрвета или пластике, укључујући енергетске платформе за снабдевање гасом, компримованим ваздухом и електричном енергијом, постоља, полице, преграде,

преградни зидови, навлаке, табле за столове, предње плоче, затварачи; моталице за црева, посебно за гумене и пластичне цеви; пластични умеци (улошци) за кутије за алате; улошци од чврсте пене за алате; умеци од пластике за транспортне кутије, прибор и кутије за излагање, кутије за алат од пластике; пластичне кутије за складиштење алата; футроле од круте пене за производе од пластике, које нису обухваћене другим класама; кутије за производе од круте пене за производе од пластике, које нису обухваћене другим класама; роба укључена у ову класу израђена од дрвета, плуте, трске, ратана, врбе, рога, костију, слоноваче, китове кости, оклопа корњаче, ћилибара, седефа, сепиолита и замене за све ове материјале или синтетички материјали. Кл. 21: посуђе и прибор за домаћинство или кухињу (који нису од племенитих метала или обложени истим); флашице за уље; чешљеви и сунђери, четке (изузев четки за сликање), материјали за израду четки, производи за потребе чишћења, инструменти за чишћење, крпе за чишћење; челична вуна; необрађено или полу-обрађено стакло (изузев стакла које се користи у грађевинарству); стаклено посуђе, порцелан и грнчарија (укључени у ову класу); распршивачи (боце са распршивачима); четке, четке за стругање, четке за руке, четкице за свећице од мотора; лопатице за смеће.

(111) **79722** (181) **07.07.2030.**  
(210) Ж- 2020-1135 (220) 07.07.2020.  
(151) 29.01.2021.

(732) Доо "ОБУЋА МЕТРО", Лазе Костића б.б.,  
21460 Врбас, RS  
(540)

## HAYER

(511) Кл. 25: глежњаче; докопенице; дрвена обућа; дрвена обућа, клопне; дубоке патике за спортове у дворани; ешарпе за ношење; женска обућа; женске најлонске чарапе, женске ципеле; женске чарапе; женске чизме; каишеви [одећа]; каишеви од имитације коже; каишеви од тканине [одећа]; камашне, докопенице и назувци; кожне папуче; кожне ципеле; кожни каишеви [одећа]; кратке чарапе; одећа; мушка обућа; мушка и женска обућа; најлонке [чарапе]; обућа; обућа за плажу; патике; сандале; спортске ципеле; спортске чарапе; улошци за ципеле; ципеле; чарапе и плетена трикотажа; чизме.  
Кл. 35: услуге малопродаје и велепродаје за обућу; услуге рекламирања преко интернета.

(111) **79723** (181) **07.05.2030.**  
(210) Ж- 2020-635 (220) 07.05.2020.  
(151) 29.01.2021.

(732) **ESENSA d.o.o.**, Слободна зона, Вилине воде  
б.б., 11000, Београд, Палилула, RS  
(540)



(531) 26.11.03; 26.11.06; 27.05.01; 27.05.10; 29.01.01;  
29.01.04; 29.01.06

(591) плава, наранџаста, бела, сива.

(511) Кл. 5: фармацевтски препарати, пробиотици

(111) **79724** (181) **07.05.2030.**  
(210) Ж- 2020-636 (220) 07.05.2020.  
(151) 29.01.2021.

(732) **ESENSA d.o.o.**, Слободна зона, Вилине воде  
б.б., 11000, Београд, Палилула, RS  
(540)



(531) 26.11.03; 26.11.06; 27.05.01; 27.05.10; 29.01.01;  
29.01.03; 29.01.04; 29.01.06

(591) тамно плава, наранџаста, зелена, бела, сива.

(511) Кл. 5: фармацевтски препарати, пробиотици

(111) **79725** (181) **15.06.2030.**  
(210) Ж- 2020-905 (220) 15.06.2020.  
(151) 29.01.2021.

(732) **МАКPHARM DOO**, Folnegovićeva 1/A, 10 000,  
Zagreb, HR

(740) Адвокат Дарко Д. Чорић, Краљице Наталије 68,  
11 000, Београд

(540)

## RAZIX

(531) 27.05.01; 29.01.03

Зелена : Ц=99 М=36 Y=74 К=5

(511) Кл. 5: лекови за људску употребу.

(111) **79726** (181) **24.09.2030.**  
(210) Ж- 2020-1621 (220) 24.09.2020.  
(151) 02.02.2021.

Ж

(732) **Galenika a.d.**, Батајнички друм бб, 11080,  
Београд, RS  
(540)

**NOVORUFEN НОВОРУФЕН**

(511) Кл. 5: фармацеутски препарати.

(111) **79727** (181) **01.07.2030.**  
(210) Ж- 2020-1079 (220) 01.07.2020.  
(151) 02.02.2021.

(732) **OSTERIA MOZZARELLA DOO BEOGRAD-  
NOVI BEOGRAD**, Уроша Мартиновића 31, 11070  
Нови Београд, RS  
(540)



(531) 01.15.15; 26.11.08; 27.05.10; 27.05.13  
(591) црна, бела и сива  
(511) Кл. 43: услуге ресторана, услуге барова,  
кетеринг, угоститељство (храна и пиће).

(111) **79728** (181) **14.07.2030.**  
(210) Ж- 2020-1174 (220) 14.07.2020.  
(151) 02.02.2021.

(732) **Merck KGaA**, Frankfurter Strasse 250, 64293  
Darmstadt, DE  
(740) Владан Малешевић, Цара Лазара 7, 11000, Београд  
(540)

**SUPROVIA**

(511) Кл. 5: фармацеутски препарати за третирање  
дијабетеса.

(111) **79729** (181) **07.05.2030.**  
(210) Ж- 2020-634 (220) 07.05.2020.  
(151) 03.02.2021.

(732) **ESENSA d.o.o.**, Слободна зона, Вилине воде  
б.б., 11000, Београд, Палилула, RS  
(540)



(531) 26.11.03; 26.11.06; 27.05.01; 27.05.10; 29.01.01;  
29.01.04; 29.01.06

(591) тамно плава, наранџаста, бела, сива.

(511) Кл. 5: фармацеутски препарати, пробиотици

(111) **79730** (181) **04.11.2029.**  
(210) Ж- 2019-1746 (220) 04.11.2019.  
(151) 03.02.2021.

(732) **A1 Telekom Austria Aktiengesellschaft**,  
Lassellstrasse 9, 1020 Vienna, AT  
(740) Иван Јанковић, Његошева 54/1, 11000 Београд  
(540)



(531) 27.05.03; 27.05.17; 27.05.21; 27.07.03; 27.07.11;  
27.07.17; 29.01.01; 29.01.08

(591) црвена, црна.

(511) Кл. 9: апарати и инструменти научни,  
истраживачки, навигациони, геодетски,  
фотографски; кинематографски, аудиовизуелни,  
оптички, за вагање, мерење, сигнализацију,  
откривање, тестирање, инспекцију, спасавање и  
наставу; апарати и инструменти за провођење,  
прекид, трансформацију, акумулацију, регулисање  
или контролу дистрибуције или употребе електричне  
енергије; апарати и инструменти за снимање,  
преношење, репродуковање или обрађивање звука,  
слике или података; подаци који су снимљени и који  
се могу преузети, празни носачи података за  
дигитално или аналогно снимање и складиштење;  
механизми за апарате који се покрећу новцем;  
регистар касе, уређаји за рачунање; рачунари и  
периферни рачунарски уређаји; одела за рођење,  
маске за рођење, чепови за уши за рониоце,  
штипаљке за нос за рониоце и пливаче, рукавице за  
рониоце, апарати за дисање за подводно пливање;  
апарати за гашење пожара.

Кл. 10: хируршки, зубарски и ветеринарски апарати  
и инструменти; вештачки удови очи и зуби;  
ортопедски артикли; хируршки материјали за  
зашивање; терапеутски и помоћни уређаји за  
хендикепиране особе; апарати за масажу; апарати,  
уређаји и производи за одојчад; апарати, уређаји и  
производи за сексуалне активности.

Кл. 16: хартија и картон; књиговезачки материјал;  
фотографије; канцеларијски материјал и  
канцеларијски прибор, осим намештаја; лепкови за

канцеларијске и кућне потребе; материјали за цртање и материјали за уметнике; кичице; материјали за обуку и наставу; пластични омотачи, фолије и кесе за умотавање и паковање; штампарска слова, клишеи.  
Кл. 28: предмети за игру; апарати за видео игре; гимнастички и спортски артикли; украси за јелке.

(111) **79731** (181) **06.05.2030.**  
(210) Ж- 2020-605 (220) 06.05.2020.  
(151) 04.02.2021.

(732) **Društvo za proizvodstvo, promet i uslugi VIVAKS DOO uvoz-izvoz Skopje**, Pero Nakov br. 21, 1000, Skopje, MK  
(740) Реља Мирков, адвокат, Патријарха Јоаникија 14, 11090 Београд  
(540)



(531) 05.03.13; 05.03.14; 05.07.13; 05.07.22; 19.03.03; 24.17.09; 27.05.01; 27.05.24; 27.07.01  
(591) бела, црна, црвена, зелена и жута.  
(511) Кл. 32: воћни сокови и воћни напаци.

(111) **79732** (181) **06.05.2030.**  
(210) Ж- 2020-606 (220) 06.05.2020.  
(151) 04.02.2021.

(732) **Društvo za proizvodstvo, promet i uslugi VIVAKS DOO uvoz-izvoz Skopje**, Pero Nakov br. 21, 1000, Skopje, MK  
(740) Реља Мирков, адвокат, Патријарха Јоаникија 14, 11090 Београд  
(540)



(531) 05.03.13; 05.03.15; 05.07.11; 05.07.22; 19.03.03; 24.17.09; 27.05.01; 27.05.24; 27.07.01; 29.01.01; 29.01.03; 29.01.06; 29.01.08

(591) бела, црна, црвена, зелена и наранџаста.  
(511) Кл. 32: воћни сокови и воћни напаци.

(111) **79733** (181) **06.05.2030.**  
(210) Ж- 2020-607 (220) 06.05.2020.  
(151) 04.02.2021.

(732) **Društvo za proizvodstvo, promet i uslugi VIVAKS DOO uvoz-izvoz Skopje**, Pero Nakov br. 21, 1000, Skopje, MK  
(740) Реља Мирков, адвокат, Патријарха Јоаникија 14, 11000, Београд  
(540)



(531) 05.03.13; 05.03.15; 05.07.14; 05.07.22; 19.03.03; 27.05.01; 27.05.10; 27.07.01; 29.01.01; 29.01.03; 29.01.06; 29.01.08

(591) бела, црвена, црна, зелена и наранџаста.  
(511) Кл. 32: воћни сокови и воћни напаци.

(111) **79734** (181) **16.06.2030.**  
(210) Ж- 2020-926 (220) 16.06.2020.  
(151) 04.02.2021.

(732) **Galenika a.d.**, Батајнички друм б.б., 11080, Београд, RS  
(540)



(531) 26.04.22; 27.05.01; 27.05.10; 29.01.01; 29.01.06  
(591) наранџасто-црвена, бела.  
(511) Кл. 5: фармацевтски препарати.

(111) **79735** (181) **16.06.2030.**  
(210) Ж- 2020-929 (220) 16.06.2020.  
(151) 04.02.2021.

(732) **Galenika a.d.**, Батајнички друм б.б., 11080,  
Београд, RS  
(540)



(531) 26.04.22; 27.05.01; 27.05.10; 29.01.01; 29.01.06  
(591) розе, бела.  
(511) Кл. 5: фармацеутски препарати.

(111) **79736** (181) **13.02.2030.**  
(210) Ж- 2020-230 (220) 13.02.2020.  
(151) 04.02.2021.

(732) **AXERREAL SERBIA DOO NOVI SAD**,  
Которска бр. 64, Нови Сад, RS  
(740) Адвокат Ненад Зечевић, Војвођанских бригада  
15, Нови Сад  
(540)



(531) 05.11.02; 26.01.15; 26.01.20; 26.01.24; 27.05.01;  
27.05.10; 29.01.03; 29.01.04; 29.01.07  
(591) зелена, тамно плава, светло браон.

(511) Кл. 1: гени семена за пољопривредну  
производњу; супстанце за очување семена; хемијски  
препарати за обраду семена; ђубрива; ђубрива за врт  
[ђубрива]; ђубрива за вртларство [ђубрива]; компост,  
стајска ђубрива, ђубрива; смеђа ђубрива [ђубрива];  
азотна ђубрива; анорганска ђубрива; ђубрива без хлора;  
ђубрива за земљу; ђубрива за пољопривреду; ђубрива  
за тло; ђубрива за травњаке; ђубрива за траву; ђубрива  
за хидропонију; животињско ђубриво; калијумска  
ђубрива; комплексна ђубрива; компости [ђубрива];  
мешавина ђубрива; мешавине ђубрива; микробиолошка  
ђубрива; минерална ђубрива; органска ђубрива;  
природна ђубрива; соли [ђубрива]; суперфосфати  
[ђубрива]; суперфосфатна ђубрива; течна ђубрива;  
тресет [ђубриво]; фосфати [ђубрива]; фосфатна  
ђубрива; хемијска ђубрива; хидропонска ђубрива;  
хумус за ђубриво; шљака [ђубрива]; ђубрива без  
садржаја хлора; препарати за минерална ђубрива;

синтетичка ђубрива за пољопривредну примену;  
синтетичка ђубрива за пољопривреду; хемијски  
адитиви за ђубрива; хемијски синтетисана сложена  
ђубрива; хемикалије за употребу у пољопривреди,  
хортикултури и шумарству; супстрати за узгајање без  
земље [за употребу у пољопривреди]; регулатори раста  
биљака за употребу у пољопривреди; хемикалије за  
употребу у пољопривреди; хемикалије за употребу у  
индустрији, науци и фотографији, као и у  
пољопривреди, хортикултури и шумарству; хемикалије  
за употребу у пољопривреди, хортикултури и  
шумарству, осим фунгицида, хербицида, инсектицида и  
паразитицида; хемијски производи који се  
употребљавају у индустрији, науци, фотографији, као и  
у пољопривреди, хортикултури и шумарству; хемијски  
производи који се употребљавају у индустрији, науци,  
фотографији, пољопривреди, хортикултури и  
шумарству; хемикалије за употребу у хортикултури.  
Кл. 5: пестициди; пестициди за индустријску примену;  
пестициди за индустријску употребу; пестициди за  
примену у пољопривреди; пестициди за употребу у  
домаћинству; пестициди за употребу у хортикултури;  
биопестициди за примену у пољопривреди; акарициди  
за примену у пољопривреди; алгициди за примену у  
пољопривреди; хербициди за употребу у пољопривреди;  
фунгициди за употребу у пољопривреди; инсектициди за  
употребу у пољопривреди.

Кл. 31: зрна соје, свежа; семе; семе за садњу; семе за  
сејање; семе за усева; семе пшенице; семе траве;  
сирово семе; зрневље [житарице]; сирово и  
непрерађено зрневље и семе; сирово и непрерађено  
зрневље и семење; пољопривредни производи;  
сирови и непрерађени пољопривредни,  
аквакултурни, хортикултурни и шумарски  
производи; семе за пољопривредне потребе;  
непрерађено семе за пољопривредне сврхе; цветне  
луковице, саднице и семе за садњу; мицелиј за  
употребу у пољопривреди

(111) **79737** (181) **07.07.2030.**  
(210) Ж- 2020-1122 (220) 07.07.2020.  
(151) 04.02.2021.

(732) **Удружење "ЗДРАВА СРБИЈА"**, Сремска б.б.,  
11000, Београд, RS  
(740) Адвокат Ацо Манојловић, Краља Милана 33/5/10  
(540)





(531) 03.07.19; 27.05.09; 27.05.11; 27.05.13; 28.05.00; 29.01.04  
(591) сива-Cool gray 1C, плаво-тиркизна-Pantone 220C.

(511) Кл. 41: образовне услуге, припремање обуке, културне активности, организовање и вођење конференција, организовање и вођење конгреса, организовање изложби за културне или образовне потребе.

Кл. 42: научне и технолошке услуге и истраживање и пројектовање; индустријске анализе и истраживања; истраживање у области заштите животне средине; пружање научних информација, савета и консултација које се односе на смањење емисије угљеника; научна истраживања; медицинска истраживања; научна и технолошка истраживања у области природних катастрофа.

Кл. 44: медицинске услуге; агрикултурне, хортикултурне и шумарске услуге; услуге саветовања о здрављу.

(111) **79738** (181) **31.03.2030.**  
(210) Ж- 2020-512 (220) 31.03.2020.  
(151) 08.02.2021.

(732) **Novum Group AG**, Hungerstrasse 58, CH-8832  
Wilten bei Wollerau, CH

(740) Немања Милетић, Интернационалних бригада  
59, 11000 Београд

(540)



(531) 26.04.04; 27.05.01; 27.05.04; 27.05.10

(591) тамно маслинаста P5815 C, топло сива P7536 C, бела  
(511) Кл. 7: машине за прераду хране, електромеханичке; машински алати; електрични алати; мотори; машине за мешање; кухињске машине електричне.

Кл. 11: пећи; пекарске пећи; пећи као апарат за грејање; пећи на топао ваздух; кухињске справе електричне; уређаји за кување под притиском, електрични; машине за печење хлеба; апарат за прављење хлеба; апарати за кување у вакууму, електрични.

Кл. 21: кућне или кухињске справе и посуде.

(111) **79739** (181) **09.07.2030.**  
(210) Ж- 2020-1140 (220) 09.07.2020.  
(151) 08.02.2021.

(732) **AZECO d.o.o.**, Маршала Бирјузова 48, 11000,  
Београд, RS

(740) Плавша & Плавша доо Београд, Струмичка 51,  
11000, Београд

(540)



(531) 27.05.01; 27.05.10; 27.05.19

(511) Кл. 3: немедицинска козметика и тоалетни препарати; немедицински козметички производи и препарати за негу коже; парфимеријски производи; етарска уља.

Кл. 5: фармацевтски и медицински препарати; лекови; санитарни препарати за употребу у медицини; дијететска храна и супстанце прилагођене за употребу у медицини; дијететски додаци [додаци исхрани] за људе и животиње; суплементи; биљни суплементи; биљни лекови; лекови који се издају без рецепта.

Кл. 35: услуге малопродаје и велепродаје дијететских препарата, лекова, козметичких производа и препарата и суплемената; услуге малопродаје пружене од стране апотека.

(111) **79740** (181) **06.10.2030.**  
(210) Ж- 2020-1707 (220) 06.10.2020.  
(151) 08.02.2021.

(732) **Actavis Group PTC ehf**, Reykjavikurvegi 76-78,  
IS-220 Hafnarfjordur, IS

(740) Живко Мијатовић & Партнерс доо Београд,  
Студентски трг 4, 11000, Београд

(540)

**FILOTIMO**

(511) Кл. 5: фармацевтски препарати и супстанце.

(111) **79741** (181) **06.10.2030.**  
(210) Ж- 2020-1708 (220) 06.10.2020.  
(151) 08.02.2021.

(732) **Actavis Group PTC ehf**, Reykjavikurvegi 76-78,  
IS-220 Hafnarfjordur, IS

(740) Живко Мијатовић & Партнерс доо Београд,  
Студентски трг 4, 11000, Београд

(540)

**ACTAVIT D3**

(511) Кл. 5: фармацевтски препарати и супстанце.

(111) **79742** (181) **08.07.2030.**  
(210) Ж- 2020-1129 (220) 08.07.2020.  
(151) 08.02.2021.

(732) **Привредно друштво 32Ракија д.о.о. Совљак**,  
ул. браће Павловића бб, 15355 Совљак-Богатић, RS

(740) Адвокат Владимир К. Димитријевић, Ул.  
адмирала Гепрата 7, 11000 Београд  
(540)



(531) 01.15.15; 26.04.13; 26.04.18; 26.04.24; 27.05.19; 27.05.24

(511) Кл. 31: сирови и непрерађени пољопривредни, аквакултурни, хортикултурни и шумарски производи, сирово и непрерађено зрнелвље и семе, свеже воће и поврће, свеже зачинско биље, природне биљке и цвеће, цветне луковице, саднице и семе за садњу, живе животиње, храна и пиће за животиње, слад. Кл. 32: пиво, безалкохолни напаци, минералне и содне воде, воћни напаци и воћни сокови, сирупи и други безалкохолни препарати за прављење напитака. Кл. 33: алкохолна пића изузев пива, алкохолни препарати за прављење напитака.

(111) **79743** (181) **24.06.2030.**  
(210) Ж- 2020-1038 (220) 24.06.2020.  
(151) 08.02.2021.

(732) **Pfizer Inc.**, 235 East 42nd Street, New York, New York 10017, US

(740) ПЕТОШЕВИЋ д.о.о., Булевар ослобођења 87,  
11040, Београд  
(540)

**TRAZIMERA**

(511) Кл. 5: фармацевтски препарати за третман канцера.

(111) **79744** (181) **28.07.2030.**  
(210) Ж- 2020-1252 (220) 28.07.2020.  
(151) 08.02.2021.

(732) **Dragan Jovanović PR Zanatska radnja za proizvodnju vina i rakija Galot**, Војводе Мишића  
127, 26320, Банатски Карловац, RS

(740) ПЛАВША & ПЛАВША доо, Струмичка 51,  
11050, Београд  
(540)



(531) 27.05.01; 27.05.04; 27.05.21; 29.01.01

(591) црвена, бела.

(511) Кл. 32: пиво; аперитиви, безалкохолни; ароматизована вода; ароматизована минерална вода; безалкохолна пића; безалкохолна пића са укусом воћа; безалкохолни воћни екстракти; безалкохолни воћни напаци; безалкохолни газирани напаци од воћног сока; сирупи и други безалкохолни концентрати за прављење напитака; безалкохолни концентрисани воћни сирупи; безалкохолни напаци; безалкохолни сирупи; минералне и содне воде; вода за пиће; вода [пића]; воћни напаци и воћни сокови; воћни коктели, безалкохолни; воћни концентрати за производњу напитака; воћни нектар [безалкохолни]; газирана безалкохолна пића; газирана вода; газирана минерална вода; газирани воћни сокови; енергетска пића; коктели, безалкохолни; напаци са укусом воћа; тоник. Кл. 33: алкохолна есенције; алкохолна пића; алкохолна пића, изузев пива; алкохолна пића која садрже воће; алкохолна пића са укусом чоколаде; алкохолне мешавине за коктеле; алкохолни воћни коктели; алкохолни екстракти; алкохолни коктели који садрже млеко; алкохолни коктели у залеђеном облику на штапићу; алкохолни пунч; амерички виски; анисет [ликер]; аперитиви; аперитиви на бази вина; апсинт; аперитивна вина; аперитиви на бази жестоких пића; бела вина; биљни ликери; битери [горка алкохолна пића]; бокбуњају [црно купиново вино]; бренди; бурбон; бурбон виски; вермут; вина од грожђа; вина розе; вино; виски; водка; десертна вина; дестилована жестока пића; дигестиви [ликери и жестока пића]; екстракти жестоких алкохолних пића; јабуковача; киршч, вишњевача; коктели; коњак; крушковача; кувано вино; куракао; ликери; медовина; мешани виски; нискоалкохолна пића, осим пива; пенушава вина; пикет; рум; ракије; сангрија; текила; узо; црвена вина; цин; шампањац; шери. Кл. 43: услуге обезбеђивања хране и пића, нарочито услуге ресторана, услуге барова, кетеринг хране и пића, услуге кафеа; привремени смештај.

(111) **79745** (181) **16.06.2030.**  
(210) Ж- 2020-915 (220) 16.06.2020.  
(151) 08.02.2021.

(732) **Марица Каваја**, Цара Душана 26, Београд, RS  
(740) Адвокат Бојана В. Веселиновић, Змај Јовина 8-10, 11000, Београд  
(540)





(531) 26.01.18; 26.01.20; 26.04.10; 26.04.24; 27.05.01;  
29.01.01; 29.01.06; 29.01.08  
(591) ружичаста, бела, црна.  
(511) Кл. 3: балзама за усне.

(111) **79746** (181) **06.07.2030.**  
(210) Ж- 2020-1103 (220) 06.07.2020.  
(151) 08.02.2021.

(732) "**RICO TRAINING CENTRE DOO**  
**БЕОГРАД**", Арчибалда Рајса 27, 11000, Београд, RS  
(540)



(531) 26.11.21; 27.01.03; 27.05.04; 27.05.10; 27.05.17;  
27.05.21; 29.01.01; 29.01.04  
(591) црвена-Pantone 1795 C C: 9% M: 98% Y:93%  
K:1% R:216 G: 38 B: 46#d8262e, тегет плава- Pantone  
7694 C C:100% M:77% Y: 34% K:21% R: 0 G:65 B:  
106#00416

(511) Кл. 39: транспортне услуге; паковање и  
складиштење робе; организовање путовања.  
Кл. 41: образовне услуге; припремање обуке;  
разнонада; спортске и културне активности.  
Кл. 42: научне и технолошке услуге, као и услуге  
истраживања и пројектовања у вези са њима; услуге  
индустријских анализа; индустријског истраживања  
и индустријског дизајна; услуге контроле квалитета  
и аутентификације; пројектовање и развој  
рачунарског хардвера и софтвера.

(111) **79747** (181) **21.05.2030.**  
(210) Ж- 2020-715 (220) 21.05.2020.  
(151) 09.02.2021.

(300) 88703275 22.11.2019. US.

(732) **Bristol-Myers Squibb Company a Delaware**  
**Corporation**, 430 E. 29th Street, 14th Floor, New York,  
New York 10016, US

(740) Гордана Павловић, адвокат; Миливоје Павловић,  
адвокат, Мајке Јевросиме 53, 11000, Београд  
(540)



(531) 02.09.14; 02.09.15; 27.05.01  
(511) Кл. 5: фармацевтски препарати за људску  
употребу.  
Кл. 42: услуге фармацевтског истраживања и развоја.  
Кл. 44: медицинске услуге.

(111) **79748** (181) **27.05.2030.**  
(210) Ж- 2020-759 (220) 27.05.2020.  
(151) 09.02.2021.

(732) **Марко Ивановић**, Војводе Степе 39, 15300,  
Лозница, RS

(740) Адвокат Дамјан Павлов, Карађорђева 6,  
15300, Лозница  
(540)



(531) 01.15.15; 27.05.01; 27.05.04; 29.01.15  
(591) Pantone 485C, 116C, 1375C, 7510C, 4635C,  
483C.

(511) Кл. 30: брашно и производи од житарице;  
хлеб, пецива и кондиторски производи; чоколада;  
шећер, мед, меласа.

(111) **79749** (181) **08.06.2030.**  
(210) Ж- 2020-867 (220) 08.06.2020.  
(151) 10.02.2021.

(732) **Деан Жежељ**, Новосељански пут 147г,  
Панчево, RS  
(540)



(531) 26.03.04; 26.03.07; 26.03.11; 26.03.24; 27.05.01;  
29.01.04; 29.01.05

(591) светло плава, љубичаста, тегет.

(511) Кл. 25: одећа, обућа, покривала за главу.

(111) **79750** (181) **16.06.2030.**  
(210) Ж- 2020-928 (220) 16.06.2020.  
(151) 10.02.2021.

(732) **Strauss Coffee B.V.**, Prof. J.H. Bavincklaan 2,  
NL-1183 AT Amsterdam, NL

(740) АОД МСА ИП – Милојевић Секулић адвокати,  
Карађорђева 65, 11000, Београд

Ж

(540)



(531) 17.01.02; 24.17.02; 26.04.16; 26.04.17; 26.04.18;  
26.04.24; 29.01.01; 29.01.06

(591) црвена, бела.

(511) Кл. 30: кафа, производи од кафе.

(111) **79751** (181) **27.04.2030.**  
(210) Ж- 2020-580 (220) 27.04.2020.  
(151) 10.02.2021.

(732) **Abela Pharm d.o.o.**, Вилине воде бб, Слободна  
зона Београд, 11000 Београд, RS

(540)



(531) 03.13.05; 24.15.02; 24.15.13; 26.01.05; 26.01.16;  
26.01.19; 27.05.01; 27.05.17; 27.05.24; 29.01.01;  
29.01.02; 29.01.03; 29.01.04; 29.01.06

(591) плава, бела, жута, зелена, наранџаста

(526) Diskleјmer na "PretPrehlada"

(511) Кл. 3: козметика.

Кл. 5: фармацевтски и ветеринарски препарати,  
санитарни препарати за медицинску употребу,  
дијететска храна и супстанце прилагођене за  
употребу у медицини, дијететски додаци (додаци  
исхрани) за људе и животиње, спрејеви за  
медицинску употребу, додаци за минералну храну,  
лекови за медицинску и ветеринарску употребу,  
масти за медицинску и ветеринарску употребу,  
лосиони за медицинску употребу, витамински  
препарати, додаци за минералну храну.

(111) **79752** (181) **09.07.2030.**  
(210) Ж- 2020-1143 (220) 09.07.2020.  
(151) 10.02.2021.

(732) **Maginus d.o.o.**, Кнеза Вишеслава 3,  
11030, Београд, RS

(540)



(531) 01.15.09; 26.01.02; 26.01.19; 27.05.02; 29.01.01;  
29.01.04; 29.01.06

(591) црвена, бела и тамно плава.

(511) Кл. 3: вишенаменски препарати за чишћење;  
препарати за чишћење; препарати за чишћење за  
аутомобиле; препарати за чишћење за личну  
употребу; препарати за чишћење за употребу у  
домаћинству; препарати за чишћење на бази  
растварача; препарати за чишћење подова; препарати  
за чишћење, полирање и рибање; препарати за  
чишћење, полирање, одмашћивање и стругање;  
препарати за чишћење, полирање, рибање и  
абразивни препарати; препарати за чишћење,  
полирање, рибање и стругање; препарати за  
чишћење, прање и полирање; препарати за чишћење,  
рибање и стругање; препарати за чишћење тапета;  
препарати за чишћење тепиха; препарати за чишћење  
тканина; препарати за чишћење у облику пене;  
препарати и супстанце за чишћење и прање;  
препарати и супстанце за чишћење, рибање и  
полирање; растварачи за чишћење, за употребе које  
се не односе на процесе производње; раствори за  
чишћење; средства за чишћење за домаћинство;  
средства за чишћење за примену у домаћинству;  
средства за чишћење за употребу у домаћинству;  
средства за чишћење рерне; средства за чишћење  
тканине за намештај; средства за чишћење у облику  
пене за личну употребу; средства за чишћење у  
спреју; средства за чишћење у спреју за примену у  
домаћинству; средства за чишћење у спреју за  
употребу на текстилу; средства за чишћење у спреју  
за употребу у домаћинству; средства и препарати за  
чишћење; течности за хемијско чишћење; хемијски  
препарати за чишћење за употребу у домаћинству;  
средства за чишћење и дезодорисање тепиха;  
препарати за одмашћивање за употребу у  
домаћинству; препарати за одмашћивање на бази  
растварача; препарати за полирање, одмашћивање и  
стругање; производи за одмашћивање, који нису за  
употребу у процесу производње; растварачи за  
одмашћивање, за употребе које се не односе на  
процесе производње; средства за прање WЦ шоља;  
препарати за уклањање каменца за употребу у  
домаћинству; течности за рибање.

Кл. 5: антибактеријска средства за чишћење;  
средства за дезинфекцију за чишћење купатила;

средства за дезинфекцију за WC-шоље; средства за дезинфекцију за санитарне потребе; средства за дезинфекцију за употребу у домаћинству; универзална дезинфекциона средства; универзални препарати за дезинфекцију и откалањање непријатних мириса. средства против буђи; хемијски препарати за третирање буђи; фунгициди; гермициди; гермицидни детерџенти.

(111) **79753** (181) **09.07.2030.**  
(210) Ж- 2020-1142 (220) 09.07.2020.  
(151) 10.02.2021.

(732) **Maginus d.o.o.**, Кнеза Вишеслава 3,  
11030, Београд, RS  
(540)

## Lava sept

(511) Кл. 3: вишенаменски препарати за чишћење; козметички производи и препарати за личну негу; немедицински препарати за личну хигијену; немедицински препарати за прање руку; немедицински препарати за чишћење коже; немедицински хигијенски препарати као тоалетна средства; препарати за натапање у перионицама; препарати за уклањање каменца за употребу у домаћинству; препарати за чишћење; препарати за чишћење за личну употребу; препарати за чишћење за употребу у домаћинству; препарати за чишћење на бази растварача; препарати за чишћење подова; препарати за чишћење, полирање и рибање; препарати за чишћење, прање и полирање; препарати за чишћење руку; препарати за чишћење тепиха; препарати за чишћење тканина; препарати и супстанце за чишћење и прање; препарати и супстанце за чишћење, рибање и полирање; средства и препарати за чишћење; хемијски препарати за чишћење за употребу у домаћинству; хигијенски препарати као тоалетни производи; средства за чишћење за домаћинство; детерџенти за употребу у домаћинству; детерџенти, који нису за употребу у производним процесима и за медицинску употребу; сапуни и детерџенти; раствори за чишћење; тоалетни производи [средства за личну хигијену]\*; тоалетни сапуни; немедицински сапуни; парфимисани сапуни; сапуни за кожу; сапуни за купање у течном, чврстом или у облику гела; сапуни за личну употребу; сапуни за руке; сапуни за употребу у домаћинству; течни сапуни; неклизајуће течности за подове.

Кл. 5: антибактеријска средства за прање руку; антимикробна средства за прање руку; препарати за дезинфекцију руку; средства за дезинфекцију за прање руку; средства за хируршко прање руку; средства за дезинфекцију за WC-шоље; средства за дезинфекцију за санитарне потребе; хемијски препарати за санитарне потребе; антибактеријски

гелови на бази алкохола за дезинфекцију коже; парфимисани сапун за дезинфекцију; средства за дезинфекцију за употребу у домаћинству; средства за дезинфекцију за чишћење купатила; универзални препарати за дезинфекцију и откалањање непријатних мириса; дезинфекциона средства; дезинфекциона средства за хигијенске сврхе; универзална дезинфекциона средства.

(111) **79754** (181) **09.07.2030.**  
(210) Ж- 2020-1144 (220) 09.07.2020.  
(151) 10.02.2021.

(732) **Maginus d.o.o.**, Кнеза Вишеслава 3,  
11030, Београд, RS  
(540)



(531) 26.01.02; 26.01.04; 26.01.20; 27.05.01; 27.05.24;  
29.01.04; 29.01.06

(591) тамно плава и бела боја.

(511) Кл. 3: влажне козметичке марамнице; влажне марамнице импрегниране средствима за чишћење; влажне тоалетне марамнице натопљене детерџентом за прање посуђа; влажне тоалетне марамнице натопљене детерџентом за чишћење; влажни или импрегнирани јастучићи, убруси или марамнице; женске хигијенске марамнице за чишћење; козметичке крпице или марамнице натопљене средствима за чишћење коже; марамнице за бебе натопљене препаратима за чишћење; марамнице за једнократну употребу натопљене средствима за чишћење лица; марамнице за једнократну употребу натопљене хемикалијама или средствима за чишћење за индустријску и комерцијалну употребу; марамнице за једнократну употребу натопљене хемикалијама или средствима за чишћење за личну хигијену; марамнице натопљене козметичким средствима; марамнице натопљене са козметичким лосионима; платнене марамнице импрегниране средствима за чишћење коже; крпице за брисање наочара импрегниране детерџентом; крпице за брисање наочара натопљене детерџентом; крпице натопљене детерџентом за чишћење наочара; крпице натопљене препаратима за чишћење; натопљене крпице за брисање прашине; натопљене крпице за полирање; натопљене крпице за чишћење; натопљене крпице за чишћење, брисање прашине или полирање. Кл. 5: дезинфекцијске марамнице за једнократну употребу; марамнице за дезинфекцију; марамнице и убруси натопљени фармацеутским лосионима и кремама; марамнице натопљене антибактеријским препаратима; марамнице натопљене фармацеутским лосионима;

Кл. 22: вреће за прање платнене одеће; вреће за прљав веш; вреће од полиуретанске смоле за прљав веш; вреће од тканине за веш; мрежасте врећице за прање веша; платнене вреће за веш;

(111) 79755 (181) 21.05.2030.  
(210) Ж- 2020-716 (220) 21.05.2020.  
(151) 12.02.2021.

(732) Фондација „ФОНД Б92” , Максима Горког  
17А, 11000, Београд, RS

(740) Слободан Кремењак, адвокат, Краља Милутина  
37, 11000, Београд

(540)

**FOND  
B92**

(531) 27.05.01; 27.05.17; 27.07.01; 27.07.17; 29.01.01;  
29.01.06

(591) црвена, бела.

(511) Кл. 35: административна обрада наруџбеница за куповину; административна помоћ при одговарању на позиве за подношење понуда; административне услуге за пресељење пословања предузећа; административне услуге у вези са упућивањем на лечење; ажурирање и одржавање информација у регистрима; ажурирање и одржавање податка у рачунарским базама података; ажурирање огласних материјала; анализе цена и трошкова; ангажовање спољних фирми за административно управљање компанијама; дактилографске услуге; дистрибуција рекламног материјала; дистрибуција узорак; договарање претплате за услуге телекомуникација за трећа лица; економске прогнозе; издавање машина за фотокопирање; изнајмљивање аутомата за продају; изнајмљивање билборда [паноа за рекламирање]; изнајмљивање времена за рекламирање у средствима комуникације; изнајмљивање канцеларијске опреме у заједничким радним просторима; изнајмљивање канцеларијских машина и опреме; изнајмљивање огласних материјала; изнајмљивање огласног простора; изнајмљивање продајних штандова; израда извода са рачуна; израђивање профила потрошача за комерцијалне или маркетиншке сврхе; индексирање интернет сајтова за комерцијалне намене или намене оглашавања; испитивање јавног мњења; истраживање тржишта; комерцијална администрација за лиценце роба и услуга трећих лица; компјутерско управљање подацима;

консултације о стратегији комуникације у односима са јавношћу; консултације о стратегији комуникације у рекламирању; консултације у вези са избором особља; консултације у вези са пословним организовањем; консултације у пословном управљању; манекенске услуге у циљу рекламирања или продајних промоција; маркетинг; маркетинг у оквиру издавања софтвера; маркетиншка истраживања; непосредно оглашавање путем поште; обавештења о пословима; обезбеђивање онлајн тржишта за купце и продавце роба и услуга; објављивање рекламних текстова; обрада текста; обрачун пореза; оглашавање; оглашавање на отвореном; оглашавање плаћањем по клику [pay per click оглашавање]; онлајн рекламирање на рачунарској мрежи; оптимизација претраживача за промоцију продаје; оптимизација саобраћаја са Интернет странице; организовање изложби за привредне или рекламне потребе; организовање модних ревија у промотивне сврхе; организовање сајмова; писање радних биографија за друге; писање рекламних текстова; писање текстова за рекламне намене; помоћ у пословном или индустријском управљању; помоћ у пословном управљању; пословна испитивања; пословна истраживања; пословне процене; пословно управљање за независне пружаоце услуга; пословно управљање за спортисте; пословно управљање за сценске уметнике; пословно управљање и организационо саветовање; пословно управљање програмима рефундирања за друге; пословно управљање хотелима; преговарање и закључивање пословних трансакција за трећа лица; преговарање о пословним уговорима за друге; презентација производа путем средстава комуникације/ у сврху продаје на мало; презентација робе; преписивање кореспонденције [канцеларијске услуге]; претраживање података у рачунарским датотекама за друге; привремено пословно управљање; прикупљање информација у компјутерске базе података; прикупљање статистичких података; припрема платних листи; продукција програма телевизијске продаје; производња рекламних филмова; промоција робе и услуга кроз спонзорисање спорских догађаја; промоција продаје за друге; проналажење особља; професионалне пословне консултације; пружање комерцијалних и пословних контакт информација; пружање комерцијалних савета и информација потрошачима при избору роба и услуга; пружање корисничких оцена у комерцијалне или рекламне сврхе; пружање корисничких прегледа у комерцијалне или рекламне сврхе; пружање пословних информација; пружање пословних информација путем Интернет странице; психолошко тестирање за избор запослених; развој концепта оглашавања; рачуноводство; ревизија пословања;



регистровање писане комуникације и података; рекламирање на радију; рекламирање преко плаката; рекламирање слањем наруџбеница; рекламирање преко телевизије; саветодавне услуге у пословном управљању; састављање пописа информација за комерцијалне и рекламне сврхе; секретарске услуге; системација информација у компјутерским базама података; стенографске услуге; стручне услуге о пословној ефикасности; тражење спонзорства; управљање програмима за путнике који често лете авионом; управљање програмима лојалности потрошача; уређивање излога; услуге агенција за запошљавање; услуге агенција за пружање пословних информација; услуге агенција за увоз и извоз; услуге велепродаје фармацеутских, ветеринарских и хигијенских препарата и медицинског материјала; услуге графичке обраде материјала за рекламне сврхе; услуге заказивања састанака [канцеларијске услуге]; услуге комерцијалног лобирања; услуге корпоративне комуникације; услуге малопродаје у вези са пекарским производима; услуге малопродаје уметничких дела од стране уметничких галерија; услуге малопродаје фармацеутских, ветеринарских и хигијенских препарата и медицинског материјала; услуге набавке за трећа лица [куповина производа и услуга за друге пословне субјекте]; услуге односа са јавношћу; услуге односа са медијима; услуге онлајн малопродаје дигиталне музике која се преузима са интернета; услуге онлајн малопродаје мелодије звона које се преузимају са интернета; услуге онлајн малопродаје претходно снимљене музике и филмова који се преузимају са интернета; услуге подсећања на уговорене састанке [канцеларијски послови]; услуге подуговарања, аутсорсинг [помоћ у пословању]; услуге пописивања поклона; услуге поређења цена; услуге пословног посредовања које се односе на повезивање потенцијалних приватних улагача са предузетницима којима су потребна финансијска средства; услуге посредовања у трговини; услуге праћења конкуренције; услуге праћења тржишта; услуге праћења штампе; услуге претплате на новине за друге; услуге пријављивања пореза; услуге продаје путем лицитације; услуге рекламних агенција; услуге телемаркетинга; услуге телефонских централа; услуге телефонског одговарања за одсутне претплатнике; услуге управљања пословним пројектима за грађевинске пројекте; услуге фотокопирања; фактурисање; финансијска ревизија; циљни маркетинг. Кл. 38: бежично емитовање; емитовање кабловске телевизије; емитовање радио програма [радиодифузија]; емитовање телевизијских програма; изнајмљивање времена приступа глобалним рачунарским мрежама; изнајмљивање модема; изнајмљивање паметних телефона; изнајмљивање

телекомуникационе опреме; изнајмљивање телефона; изнајмљивање уређаја за слање порука; изнајмљивање факсимил апарата; комуникација преко мреже оптичких влакана; комуникација преко рачунарских терминала; комуникације мобилним телефонима; обезбеђење корисничког приступа глобалној рачунарској мрежи; обезбеђивање телекомуникационих веза са глобалном рачунарском мрежом; омогућавање приступа рачунарским базама података; пејџинг услуге/ радном, телефоном или другим видом електронског комуницирања; пренос видео садржаја на захтев; пренос дигиталних датотека; пренос електронске поште; пренос подкаст садржаја; пренос порука и слика посредством рачунара; пренос телеграма; пренос факсимилом; пренос честитки путем интернета; пружање информација у области телекомуникација; пружање услуга онлајн форума; пружање услуга телекомуникационих канала за услуге телешопинга; радио комуникације; сателитски пренос; слање порука; стриминг [проток] података; телеграфске услуге; телекс услуге; телефонске комуникације; телефонске услуге; услуге видеоконференција; услуге говорне поште; услуге електронског билтена [телекомуникационе услуге]; услуге новинских агенција; услуге телеграмског комуницирања; услуге телекомуникационог усмеравања и повезивања; услуге телеконференција; форуми [причаонице] на друштвеним мрежама.

Кл. 41: академије [образовне]; вођење часова фитнеса; дистрибуција филмова; дресирање животиња; електронско издаваштво; забава посредством радија; извођење представа варијетеа; извођење представа уживо; извођење циркуских представа; издавање књига; издавање лаке ронилачке опреме; издавање опреме за стадионе; издавање спортске опреме, осим возила; издавање текстова, осим рекламних текстова; издавање тениских терена; изнајмљивање акваријума за ентеријере; изнајмљивање аудио опреме; изнајмљивање видео рекордера; изнајмљивање аудио снимака; изнајмљивање видео трака; изнајмљивање играчака; изнајмљивање камкодера; изнајмљивање опреме за играње; изнајмљивање опреме за осветљавање позоришних и телевизијских студија; изнајмљивање позоришног декора; изнајмљивање радио и телевизијских апарата; изнајмљивање спортских терена; изнајмљивање синематографских апарата; изнајмљивање сценског декора; изнајмљивање тренажних симулатора; изнајмљивање уметничких дела; изнајмљивање филмова; испитивање обучене корисника за управљање дроновима; испити из области образовања; клупске услуге [забавне или образовне]; компоновање музике; културне, образовне или забавне услуге које пружају уметничке галерије; мерење времена на спортским

догађајима; микрофилмовање; монтажа видеотрака; настава, обука; образовање у интернатима; образовне услуге које пружају асистенти за лица са посебним потребама; обука гимнастике; обука [тренирање]; омогућавање коришћења онлајн видео записа, који се не могу преузимати; омогућавање коришћења онлајн музике, која се не може преузимати; онлајн издавање електронских књига и часописа; организовање балова; организовање и вођење колоквијума; организовање и вођење конгреса; организовање и вођење конференција; организовање и вођење образовних форума уживо; организовање и вођење радионица [обука]; организовање изложби за културне или образовне потребе; организовање и спровођење концерата; организовање костимираних забавних догађаја; организовање лутрије; организовање модних ревија за забавне сврхе; организовање представа, свечаности [услуге импресарија]; организовање разгледања у пратњи водича; организовање спортских такмичења; организовање такмичења [образовних или забавних]; организовање такмичења у лепоти; организовање тура пењања са водичем; оркестарске услуге; писање песама; писање сценарија; писање сценарија, изузев за рекламне сврхе; писање текстова; планирање забава [забава]; подучавање; подучавање аикида; подучавање цудоа; позоришна продукција; покретне библиотеке; практична настава [обука путем демонстрације]; превођење; пренос знања и искуства [обучавање]; припрема и вођење семинара; припрема и вођење симпозијума; продукција музике; продукција представа; продукција радио и телевизијских програма; производња филмова, који нису рекламни филмови; професионално усмеравање [саветовање у вези са образовањем или обуком]; пружање информација које се односе на рекреативне активности; пружање корисничких оцена у забавне и културне сврхе; пружање корисничких прегледа у забавне и културне сврхе; пружање услуга аутомата за аркадне игрице; пружање услуга казина [игре на срећу]; пружање услуга у области забаве и разоноде; пружање услуга у области образовања; режирање филмова, осим рекламних филмова; резервисање седишта за приредбе, свечаности; религијско образовање; садо обука [подучавање о чајној церемонији]; снабдевање опремом за рекреацију; снимање видеорекордером; стављање на располагање игралишта и опреме за гол ф; телевизијска забава; титловање; тумачење језика знакова; услуге агенција за продају карата [разонода]; услуге биоскопа; услуге бојења лица; услуге графичке обраде, осим у рекламне сврхе; услуге дискотека; услуге диск цокеја; услуге забаве које пружају кампови за одмор; услуге забављача; услуге забавних паркова; услуге зоолошких вртова; услуге игара на срећу; услуге игара пружених онлајн

са рачунарске мреже; услуге калиграфије; услуге караока; услуге клубова здравља [здравствено и фитнес вежбање]; услуге личног тренера [фитнес тренинг]; услуге модела за уметнике; услуге монтаже видео записа за манифестације; услуге музеја [презентације/ изложбе]; услуге ноћних клубова [забава]; услуге обданишта; услуге образовања које пружају школе; услуге обуке које се пружају путем симулатора; услуге омогућавања коришћења електронских публикација/ које се не могу преузимати; услуге позајмљивања књига у библиотекама; услуге преводиоца; услуге професионалне преквалификације; услуге процене телесне издржљивости за потребе тренирања; услуге разоноде; услуге репортерског извештавања; услуге синхронизовања; услуге спортских кампова; услуге спортских објеката; услуге стављања на располагање телевизијских програма/ који се не могу преузимати, путем видео записа на захтев; услуге стављања на располагање Филмова/ који се не могу преузимати, путем видео записа на захтев; услуге студија за снимање; услуге технике осветљења за манифестације; услуге тонске технике за манифестације; услуге филмског студија; учење на даљину; физичко васпитање; фотографисање; фотографске репортаже.

(111) **79756** (181) **28.07.2030.**  
 (210) Ж- 2020-1251 (220) 28.07.2020.  
 (151) 12.02.2021.

(732) **Ана Јездимировић**, Омладинског покрета 8,  
 21000, Нови Сад, RS  
 (740) Адвокат Бранислава Стајић Тања, Булевар  
 ослобођења 78, 210000, Нови Сад  
 (540)



(531) 25.05.02; 26.04.18; 26.04.22; 27.05.09; 27.05.13  
 (511) Кл. 1: екстракти чаја за употребу у производњи козметике; биљни екстракти, осим етеричних уља, за употребу у производњи козметике; ботанички екстракти, осим есенцијалних уља, за употребу у производњи козметике; екстракти биљака, осим етеричних уља, за употребу у производњи козметике; екстракти чаја за употребу у производњи; екстракти чаја за употребу у производњи фармацеутских

препарата; глицерин за употребу у производњи; глицерин који се користи у производњи. Кл. 3: дневне креме; козметичке креме; креме за кожу; креме за купање; креме за лице; креме за очи; креме за руке; креме за самопотамњивање; креме за сунчање; креме за туширање; креме за тело; крем-сапуни; бронзери за кожу у облику креме; гелови, креме и уља за туширање; козметичке креме за кожу; козметичке креме за лице и тело; козметичке креме за негу; козметичке креме за негу коже; крема за тело за козметичку примену; креме за кожу за козметичке потребе; креме за лице и тело; креме за негу тела; креме за очи за козметичке потребе; креме за скидање шминке; креме за усне за козметичке потребе; креме за чишћење [козметичке]; креме и лосиони за тамњење коже; креме и препарати након сунчања; креме након сунчања; крем сапуни за тело; маске за тело у облику креме; подлоге за шминку у облику креме; хидратантне креме за после бријања; хидратантне креме за после сунчања; креме за кожу и у течном и у чврстом облику; креме за лице и тело за козметичке потребе; креме за масажу, осим за медицинску примену; креме за негу коже и скидање шминке; биљне креме за локалну примену за учвршћивање и повећање груди; козметичке креме и гелови за лице, руке и тело; креме, уља, лосиони и препарати за чишћење и хидратацију; млеко, гелови, лосиони и креме за скидање шминке; немедицинске креме против оједа од пелена; козметички лосиони; лосиони за бријање; лосиони за купање; лосиони за косу; лосиони за самопотамњивање; лосиони за сунчање; лосиони за тело; козметичке креме и лосиони; козметички лосиони за кожу; козметички лосиони за лице; козметички лосиони за негу коже; козметички производи у облику лосиона; лосиони за козметичку употребу; лосиони за лице и негу тела; лосиони за лице и тело; лосиони за руке за козметичке потребе; лосиони за самопотамњивање [козметика]; лосиони за скидање шминке; лосиони за хидратацију коже [козметички]; лосиони за хидратацију тела [козметички]; маске за тело у облику лосиона; мирисни лосиони и креме за тело; млеко и лосиони за лице; уља и лосиони за тамњење коже; хидратантне креме, лосиони и гелови; лосиони за лице и тело за козметичке потребе; лосиони за негу косе за козметичке потребе; лосиони за успоравање старења за козметичке потребе; лосиони након сунчања за козметичке потребе; млеко и лосиони за лице за козметичке потребе; козметички производи у облику млека, лосиона и емулзија; лосиони за лице и негу тела за козметичке потребе; маске за тело у облику лосиона за козметичке потребе; парфимерија, етерична уља, козметика, лосиони за косу; козметичке креме, млека, лосиони, гелови и пудери за лице, руке и тело; креме, уља, лосиони, спрејеви, оловке и балзами за козметичке

потребе; лосиони, креме и препарати за негу лица, тела, коже главе, ноктију и косе; парфимерија, етерична уља, немедицинска козметика, немедицински лосиони за косу; парфимеријски производи, етарска уља, козметички производи, лосиони за косу; топикални лосиони, креме и уља за кожу и тело за козметичку употребу; ароматична уља [етарска уља]; ароматерапијска уља; ароматична уља; етерична уља; етарска уља; козметичка уља; мирисна уља; ружино уље; тоалетна уља; уља за лице; уља за масажу; уља за купање; уља за тело; уља за чишћење; ароматична етарска уља; ароматична уља за купке; етарска уља за козметичке потребе; етарска уља за личну употребу; етарска уља за употребу у ароматерапији; етарска уља за употребу у домаћинству; етарске есенције и уља; етерична уља биљног порекла; козметичка уља за кожу; ружино уље за козметичке потребе; уља за козметичку употребу; уља за купање за козметичке потребе; уља за купање и соли за купање; уља за купке, за немедицинску примену; уља за купке, за немедицинску употребу; уља за мирисе и парфеме; уља за негу лица; уља за парфеме и мирисе; уља за тамњење коже; уља за тело за козметичке потребе; уља и лосиони за масажу; уље за купке, за немедицинску употребу; уље лаванде за козметичке потребе; уље од лаванде; парфимисана уља за производњу козметичких препарата; уља за тамњење коже за козметичке потребе; етарска уља као мириси за прање веша; уља за купање и соли за купање, нису за медицинске потребе; козметика; козметика за обрве; креме за тело [козметика]; пудери за лице [козметика]; ружеви за усне [козметика]; природни парфемски производи; природна етарска уља; сапун; дезодорантни сапун; козметички сапуни; зрнасти сапуни; мирисни сапуни; парфимисани сапуни; сапуни за купање; сапуни за лице; сапуни за руке; сапуни за тело; сапуни за туширање; сапуни у праху; течни сапуни; комади тоалетног сапуна; производи од сапуна; сапуни за личну употребу; сапуни за негу тела; сапун против знојења; тврди шампони у облику сапуна; течни сапуни за купање; течни сапуни за руке и лице; течни сапуни за тело; шампони у облику сапуна; течни сапуни за руке, лице и тело; сапуни за купање у течном, чврстом или у облику гела; мирисни освеживачи за тканине у спреју; освеживачи даха, нису за медицинске потребе; козметички освеживачи за кожу; освеживачи даха; вода од лаванде; екстракти цвећа [парфемии]; гелови за масажу, који нису за медицинску употребу; балзами за усне; креме за усне; оловке за усне; ружеви за усне; сјајеви за усне; палете са сјајем за усне; сенке за очи; шминка; шминка за очи; шминка за тело; шминке за лице; козметички производи и шминка; шминка у облику оловке; шминка за лице и тело; лосиони за очи за козметичке потребе; туш у оловци за очи; руменила; кремаста руменила; руменила за образе; маскаре; парфимисани пудери; пудер за шминкање; пудери за лице; козметички пудер за лице; козметички



пудери за лице; кремасти пудери за лице; пудери за лице за козметичке потребе; пудери за лице у праху; пудери за тело за козметичке потребе; талк пудери за козметичке потребе; чврсти пудери за пудријере [козметика]; парфимисани талк пудери за козметичке потребе; прозирни пудер за лице за козметичку примену; гелови за скидање шминке; средства за скидање шминке за очи; креме за негу коже и скидање шминке за козметичке потребе; путер за тело; путер за тело за козметичке потребе; препарати за сунчање; производи за сунчање; гелови за сунчање [козметика]; гелови након сунчања; козметички лосиони за сунчање; креме за сунчање за козметичке потребе; лосиони за сунчање за козметичке потребе; млеко за сунчање [козметика]; препарати за сунчање [козметички]; уља за сунчање [козметика]; уља након сунчања; уља након сунчања [козметичка]; креме након сунчања за козметичке потребе; млеко за после сунчања за козметичку употребу; хидратантне креме за употребу после сунчања; козметичке креме, лосиони и други препарати за сунчање; гелови за кожу за убрзавање, побољшавање и продужавање боје добијене сунчањем; козметичка млека, гелови и уља за потамњивање и употребу након сунчања; мирисна вода за постелину; мирисни спрејеви за постелину; козметички производи и козметички препарати; козметички и тоалетни производи; козметички производи за личну употребу; козметички производи за употребу на кожи; козметички производи за хидратацију лица; колоњске воде, парфеми и козметички производи; производи за негу тела и козметичку негу; производи за пилинг лица за козметичку примену; производи за заштиту од сунца за козметичку примену; производи за заштиту од сунца за козметичку употребу; производи за негу тела и лепоту за козметичку примену; производи за негу тела и лепоту за козметичку употребу.

Кл. 35: услуге малопродаје и велепродаје за козметику; услуге онлајн малопродаје везане за козметику; истраживање тржишта из области козметике, парфимерије и производа за улепшавање; пружање клијентима информација које се односе на козметику; услуге продаје козметике и шминке преко интернет продавница; пружање савета потрошачима у вези са производима који се односе на козметику; услуге малопродаје и велепродаје за козметику, тоалетне потрештине, пасте за зубе, сапуне и детерценте; услуге малопродаје које се односе на наручивање козметике путем поште; услуге продаје козметике и шминке, гардеробе и акцесоара преко интернет продавница; услуге малопродаје и велепродаје за сапуне; маркетиншке услуге које се односе на козметичке производе; услуге малопродаје и велепродаје за тоалетне потрештине; услуге велепродаје везане за средства за личну хигијену; услуге онлајн велепродаје средстава за личну хигијену; услуге онлајн малопродаје средстава за личну хигијену.

Кл. 44: услуге козметичке анализе за одређивање најадекватније козметике у складу са обликом и тенем лица; консултантске услуге у подручју козметике; здравствена и козметичка нега; здравствена и козметичка нега за људе; здравствено, медицинско и фармацеутско консултовање; козметичко саветовање; консултантске и информативне услуге које се пружају путем интернета у вези са фармацеутским производима; козметички третмани за тело; козметичке услуге за негу тела; консултантске услуге у вези са козметичким третманима; консултантске услуге у вези са негом коже; консултантске услуге у вези са фармацеутским и медицинским производима; консултантске услуге у подручју неге тела и лица; консултантске услуге у подручју шминкања; пружање информација у вези са лепотом; пружање информација о услугама салона лепоте; пружање фармацеутских информација; саветодавне услуге у вези са фармацеутским производима; услуге здравствене и козметичке неге.

(111) **79757** (181) **25.06.2030.**  
(210) Ж- 2020-1041 (220) 25.06.2020.  
(151) 12.02.2021.  
(732) **Formaxstore d.o.o.**, Цара Душана 47,  
21000, Нови Сад, RS  
(540)

**CAT  
FIGHTER**  
*by Milan Panit*

(531) 27.05.09; 27.05.10; 27.05.13; 27.05.17  
(511) Кл. 28: прибор за пецање.

(111) **79758** (181) **29.07.2030.**  
(210) Ж- 2020-1260 (220) 29.07.2020.  
(151) 12.02.2021.  
(732) **JAFFA DOO CRVENKA**, Маршала Тита 245,  
Црвенка, RS  
(540)



(531) 01.11.12; 01.15.09; 01.15.15; 01.15.23; 05.07.08;  
08.01.19; 08.01.22; 08.01.23; 27.05.03; 27.05.17;  
27.05.24; 29.01.15

(591) плава, бела, црвена, бордо, сребрна, крем.  
(511) Кл. 30: бисквити, суви колачићи; бискоти [бисцотти]; воћни колачи; десерти у облику муса [слаткиши]; еклери; енглески крем; енглески крем [печени десерти]; какао намази; кекс; колачи; колачи од бисквита; колачи од чоколаде; кондиторски производи за украшавање новогодишње јелке; крем-пите; крофне; мафини; млечна чоколада; млечни карамел крем; намази на бази чоколаде; нугат; пралине; принцес-крофне; ситни колачи; сладолед; сладоледи; слаткиши; слаткиши од шећера; смрзнути кондиторски производи; смрзнуто тесто за чоколадне колаче; торте са глазуrom; чоколада; чоколадне бомбоне; чоколадни десерти; чоколадни мусеви; чоколадни производи.

(111) 79759 (181) 29.07.2030.  
(210) Ж- 2020-1259 (220) 29.07.2020.  
(151) 12.02.2021.

(732) JAFFA DOO CRVENKA, Маршала Тита 245,  
Црвенка, RS  
(540)



(531) 01.11.12; 01.15.09; 01.15.15; 01.15.23; 08.01.19;  
08.01.22; 08.01.23; 27.05.03; 27.05.17; 29.01.15  
(591) плава, бела, црвена, златна и светло браон.

(511) Кл. 30: бисквити, суви колачићи; бискоти [бисцотти]; воћни колачи; десерти у облику муса [слаткиши]; еклери; енглески крем; енглески крем [печени десерти]; какао намази; кекс; колачи; колачи од бисквита; колачи од чоколаде; кондиторски производи за украшавање новогодишње јелке; крем-пите; крофне; мафини; млечна чоколада; млечни карамел крем; намази на бази чоколаде; нугат; пралине; принцес-крофне; ситни колачи; сладолед; сладоледи; слаткиши; слаткиши од шећера; смрзнути кондиторски производи; смрзнуто тесто за чоколадне колаче; торте са глазуrom; чоколада; чоколадне бомбоне; чоколадни десерти; чоколадни мусеви; чоколадни производи.

(111) 79760 (181) 28.07.2030.  
(210) Ж- 2020-1257 (220) 28.07.2020.  
(151) 12.02.2021.

(732) JAFFA DOO CRVENKA, Маршала Тита 245,  
Црвенка, RS  
(540)



(531) 01.15.23; 05.07.06; 08.01.11; 08.01.22; 19.03.05;  
25.05.25; 26.01.21; 27.05.09; 29.01.15

(591) браон, беж, плава, бела, зелена.

(511) Кл. 30: вафел производи; вафли са пуњењем; обланде; обланде обложене чоколадом; обланде пуњене сладоледом; обланде са кексом; роловане обланде [колачи].

**ПРЕСТАНАК ВАЖНОСТИ РЕГИСТРОВАНИХ ЖИГОВА / Termination of Validity of Registered Trademarks**

**Због неплаћања таксе за одражавање права у периоду 16.07.2021. - 15.08.2021. године:**

Жиг рег. бр. **12731** чији је носилац DOM-TITAN d.d., Kovinarska cesta 28, 1241 Kamnik, SI, престао је да важи дана 07.08.2020. године.

Жиг рег. бр. **12732** чији је носилац DOM-TITAN d.d., Kovinarska cesta 28, 1241 Kamnik, SI, престао је да важи дана 07.08.2020. године.

Жиг рег. бр. **18601** чији је носилац MSA Technology, LLC, 1000 Cranberry Woods Drive, Cranberry Township, 16066, Pennsylvania, US, престао је да важи дана 23.07.2020. године.

Жиг рег. бр. **18590** чији је носилац TAKEDA PHARMACEUTICAL COMPANY LIMITED, 1-1, DOSHOMACHI 4-CHOME CHUO-KU, OSAKA, JP, престао је да важи дана 23.07.2020. године.

Жиг рег. бр. **24853** чији је носилац MEAD JOHNSON & COMPANY, LLC, 2400 West Lloyd Expressway, Evansville, Indiana 47721, US, престао је да важи дана 16.08.2020. године.

Жиг рег. бр. **34648** чији је носилац McDONALD'S INTERNATIONAL PROPERTY COMPANY, LIMITED, 251 Little Falls Drive, Wilmington, Delaware 19808, US, престао је да важи дана 18.07.2020. године.

Жиг рег. бр. **34652** чији је носилац JVC KENWOOD CORPORATION, 3-12, Moriyacho, Kanagawa-Ku, Yokohama-Shi, Kanagawa, JP, престао је да важи дана 18.07.2020. године.

Жиг рег. бр. **35975** чији је носилац TROPICANA PRODUCTS, INC., 1001 13th AVENUE EAST, BRADENTON, FLORIDA 33506, US, престао је да важи дана 18.07.2020. године.

Жиг рег. бр. **36296** чији је носилац DAIHATSU MOTOR CO., LTD., 1-1, DAIHATSU-CHO, IKEDA, OSAKA, JP, престао је да важи дана 19.07.2020. године.

Жиг рег. бр. **36297** чији је носилац DAIHATSU MOTOR CO., LTD., 1-1, DAIHATSU-CHO, IKEDA, OSAKA, JP, престао је да важи дана 19.07.2020. године.

Жиг рег. бр. **36497** чији је носилац DAIHATSU MOTOR CO., LTD., 1-1, DAIHATSU-CHO, IKEDA, OSAKA, JP, престао је да важи дана 19.07.2020. године.

Жиг рег. бр. **36520** чији је носилац MEDA AB, Pipers Väg 2A, Box 906, SE-170 09 Solna, SE, престао је да важи дана 27.07.2020. године.

Жиг рег. бр. **36556** чији је носилац ORION ELECTRIC Co, Ltd, 41-1, Iehisa-Cho, Echizen-City, Fukui, JP, престао је да важи дана 27.07.2020. године.

Жиг рег. бр. **36637** чији је носилац Nine West Development LLC, A Limited Liability Company(State of Delaware), 1411 Broadway, New York, NY 10018, US, престао је да важи дана 03.08.2020. године.

Жиг рег. бр. **41880** чији је носилац MasterCard International Incorporated, 2000 Purchase Street, Purchase NY 10577-2509, US, престао је да важи дана 03.08.2020. године.

Жиг рег. бр. **41306** чији је носилац ALLERGAN, INC., 2525 Dupont Drive, Irvine, California 92612, US, престао је да важи дана 03.08.2020. године.

Жиг рег. бр. **36524** чији је носилац Warner Chilcott Company, LLC, Union Street KM 1.1, Fajardo, 00738, PR, престао је да важи дана 04.08.2020. године.

Жиг рег. бр. **36986** чији је носилац THE RYVITA COMPANY LIMITED, Weston Centre, 10 Grosvenor Street, London W1K 4QY, GB, престао је да важи дана 08.08.2020. године.

Жиг рег. бр. **37571** чији је носилац AFTON CHEMICAL LIMITED, London Road, Bracknell, Berkshire RG12 2UW, GB, престао је да важи дана 16.08.2020. године.

Жиг рег. бр. **46029** чији је носилац PLAYBOY ENTERPRISES INTERNATIONAL, INC., 680, North Lake Shore Drive, Chicago, Illinois 60611, US, престао је да важи дана 25.07.2020. године.

Жиг рег. бр. **45990** чији је носилац Viacom International Inc., 1515 Broadway, New York, NY 10036, US, престао је да важи дана 25.07.2020. године.

Жиг рег. бр. **45740** чији је носилац FRATELLI'S, PROIZVODNO TRGOVINSKO PREDUZEĆE D.O.O., Izvorska 34, Subotica, YU, престао је да важи дана 28.07.2020. године.

Жиг рег. бр. **45875** чији је носилац DJUCE AS, SNAROYVEIEN 30, 1331 FORNEBU, NORWAY, NO, престао је да важи дана 08.08.2020. године.

Жиг рег. бр. **45962** чији је носилац SPICE ENTERTAINMENT INC., 680 North Lakeshore Drive, Chicago, Illinois 60611, US, престао је да важи дана 09.08.2020. године.

Жиг рег. бр. **46027** чији је носилац PLAYBOY ENTERPRISES INTERNATIONAL, INC., 680, North Lake Shore Drive, Chicago, Illinois 60611, US, престао је да важи дана 09.08.2020. године.

Жиг рег. бр. **46151** чији је носилац DUNHILL TOBACCO OF LONDON LIMITED, Globe House, 4 Temple Place, London WC2R 2PG, UK, престао је да важи дана 11.08.2020. године.

Жиг рег. бр. **46034** чији је носилац MARS, INCORPORATED, 6885 Elm Street, McLean, Virginia 22101-3883, US, престао је да важи дана 11.08.2020. године.

Жиг рег. бр. **46036** чији је носилац Wm. Wrigley Jr. Company, 410 North Michigan Avenue, Chicago, Illinois 60611, US, престао је да важи дана 11.08.2020. године.

Жиг рег. бр. **62685** чији је носилац FIRMA PRODUKCYJNO-USLUGOWO-HANDLOWA MOKATE - Teresa Mokrysz, ul. Katowicka 265, 43-450 Ustron, PL, престао је да важи дана 17.07.2020. године.

Жиг рег. бр. **62128** чији је носилац PROJMETAL AD, Cvijićevea 127, Beograd, RS, престао је да важи дана 17.07.2020. године.

Жиг рег. бр. **61986** чији је носилац Global Conquistadors S.A., Cuba Avenue N36-36, PO Box 0816-06748, Panama 5, PA, престао је да важи дана 21.07.2020. године.

Жиг рег. бр. **62191** чији је носилац Neofytos Kiourtzidis, Pass No.: AH2855829, GR, престао је да важи дана 22.07.2020. године.

Жиг рег. бр. **61987** чији је носилац SKEYNDOR, S.L.U., Calle Navas de Tolosa, 148, 08223 Terrassa (Barcelona), ES, престао је да важи дана 22.07.2020. године.

Жиг рег. бр. **61989** чији је носилац SKEYNDOR, S.L.U., Calle Navas de Tolosa, 148, 08223 Terrassa (Barcelona), ES, престао је да важи дана 22.07.2020. године.

Жиг рег. бр. **61428** чији је носилац PLIVA HRVATSKA d.o.o., Prilaz baruna Filipovića 25, 10000 Zagreb, HR, престао је да важи дана 22.07.2020. године.

Жиг рег. бр. **62752** чији је носилац Café Reklám Reklámügynökségi és Filmszolgáltató Kft., Seregély utca 3-5, Budapest 1037, HU, престао је да важи дана 23.07.2020. године.

Жиг рег. бр. **62690** чији је носилац E.I. du Pont de Nemours and Company, 1007 Market Street, Wilmington, DE 19898, US, престао је да важи дана 23.07.2020. године.

Жиг рег. бр. **62517** чији је носилац Aroma Brand doo, Miće Popovića 11/8, 11000 Beograd, RS, престао је да важи дана 23.07.2020. године.

Жиг рег. бр. **66538** чији је носилац UNILEVER N.V., Weena 455, 3013 AL Rotterdam, NL, престао је да важи дана 24.07.2020. године.

Жиг рег. бр. **62171** чији је носилац HEMIJSKA INDUSTRIJA/CHEMICAL INDUSTRY "DESTILACIJA" A.D., Svetog Save 79, Teslić, RS, престао је да важи дана 24.07.2020. године.

Жиг рег. бр. **62137** чији је носилац Wm. WRIGLEY Jr. Company, 410 North Michigan Avenue, Chicago, Illinois 60611, US, престао је да важи дана 24.07.2020. године.

Жиг рег. бр. **62774** чији је носилац ПОЛИТИЧКА ОРГАНИЗАЦИЈА "СРПСКИ ПОКРЕТ ДВЕРИ", Ђорђа Јовановића бр. 11, Београд, RS, престао је да важи дана 24.07.2020. године.

Жиг рег. бр. **62775** чији је носилац Udruženje građana "Srpski sabor Dveri", Višegradska 6-1/11, Beograd, RS, престао је да важи дана 24.07.2020. године.

Жиг рег. бр. **62358** чији је носилац Danilo Golijanin, Kneginje Zorke 9A/20, 11000 Beograd, RS, престао је да важи дана 24.07.2020. године.

Жиг рег. бр. **62258** чији је носилац ESENTICO ВОКИ ДОО ЧАЈЕТИНА, Љубише Мићића Ждила 12, Чајетина, RS, престао је да важи дана 27.07.2020. године.

Жиг рег. бр. **62259** чији је носилац ESENTICO BOKI DOO ЧАЈЕТИНА, Љубише Мићића Ждила 12, Чајетина, RS, престао је да важи дана 27.07.2020. године.

Жиг рег. бр. **62260** чији је носилац ESENTICO BOKI DOO ЧАЈЕТИНА, Љубише Мићића Ждила 12, Чајетина, RS, престао је да важи дана 27.07.2020. године.

Жиг рег. бр. **62212** чији је носилац FORLIFE doo, Krunska 40/1, 11000 Beograd, RS, престао је да важи дана 27.07.2020. године.

Жиг рег. бр. **62463** чији је носилац McDonald's International Property Company, Limited, 110 N. Carpenter Street, Chicago, Illinois 60607, US, престао је да важи дана 27.07.2030. године.

Жиг рег. бр. **62399** чији је носилац Preduzeće za proizvodnju i trgovinu "Fruvita" doo, Тошин bunar 272, Beograd, RS, престао је да важи дана 28.07.2020. године.

Жиг рег. бр. **62032** чији је носилац IUVIS laboratories d.o.o. Kragujevac, Pariske komune 3/1-4, 34000 Kragujevac, RS, престао је да важи дана 29.07.2020. године.

Жиг рег. бр. **62350** чији је носилац DELTA AGRAR DOO, Аутопут за Загреб 35, Београд, Нови Београд, RS, престао је да важи дана 30.07.2020. године.

Жиг рег. бр. **62112** чији је носилац Wm. WRIGLEY Jr. Company, 410 North Michigan Avenue, Chicago, Illinois 60611, US, престао је да важи дана 30.07.2020. године.

Жиг рег. бр. **62073** чији је носилац "EUROPEAN NEW BUILDING MATERIAL ENBM" D.O.O., Autoput 20, 11080 Zemun, RS, престао је да важи дана 30.07.2020. године.

Жиг рег. бр. **62110** чији је носилац ALAPIS SER d.o.o., Bulevar Mihajla Pupina 10A, Beograd, RS, престао је да важи дана 31.07.2020. године.

Жиг рег. бр. **62111** чији је носилац ALAPIS SER d.o.o., Bulevar Mihajla Pupina 10A, Beograd, RS, престао је да важи дана 31.07.2020. године.

Жиг рег. бр. **62893** чији је носилац NEBOJŠA GRNČARSKI, Budimska 10a, 11000 Beograd, RS, престао је да важи дана 03.08.2020. године.

Жиг рег. бр. **62120** чији је носилац STRAKAN INTERNATIONAL LIMITED, Galabank Business Park, Galashiels TD1 1QH, UK, престао је да важи дана 05.08.2020. године.

Жиг рег. бр. **62756** чији је носилац GPCP IP Holdings LLC, 133 Peachtree Street NE, Atlanta, Georgia 30303, US, престао је да важи дана 07.08.2020. године.

Жиг рег. бр. **61603** чији је носилац GALENIKA a.d., Batajnički drum bb, 11080 Beograd-Zemun, RS, престао је да важи дана 11.08.2020. године.

Жиг рег. бр. **62248** чији је носилац Koncern za proizvodnju i promet konditorskih proizvoda "BAMBI-BANAT" AD, Bulevar Zorana Djindjića 8A, 11070 Novi Beograd, RS, престао је да важи дана 11.08.2020. године.

Жиг рег. бр. **62249** чији је носилац Концерн за производњу и промет кондиторских производа Бамби а.д., Пожаревац, ул.Ђуре Ђаковића бб, 12000 Пожаревац, RS, престао је да важи дана 11.08.2020. године.

Жиг рег. бр. **62245** чији је носилац KONCERN ZA PROIZVODNJU I PROMET KONDITORSKIH PROIZVODA "BAMBI" A.D., Ђуре Ђаковића bb, Požarevac, RS, престао је да важи дана 11.08.2020. године.

Жиг рег. бр. **62955** чији је носилац "GEPS"-Grupa eksperata za prosperitet Srbije, Beograd, Dimitrija Avramovića 42, RS, престао је да важи дана 11.08.2020. године.

Жиг рег. бр. **62450** чији је носилац Pekarna Blatnik d.o.o., Podgorica 25, 1312 Videm-Dobrepolje, SI, престао је да важи дана 11.08.2020. године.

Жиг рег. бр. **62424** чији је носилац Pekarna Blatnik d.o.o., Podgorica 25, 1312 Videm-Dobrepolje, SI, престао је да важи дана 11.08.2020. године.

Жиг рег. бр. **63051** чији је носилац Nine West Development LLC, A Limited Liability Company(State of Delaware), 1411 Broadway, New York, NY 10018, US, престао је да важи дана 11.08.2020. године.

Жиг рег. бр. **62812** чији је носилац OFFICECOM d.o.o., Beograd, Tronoška 18, 11185 Zemun Polje, RS, престао је да важи дана 11.08.2020. године.

Жиг рег. бр. **62493** чији је носилац "SK ALATI Company" d.o.o., 24000 Subotica, Vuka Mandušića 15, RS, престао је да важи дана 12.08.2020. године.

Жиг рег. бр. **62740** чији је носилац Thuraya Telecommunications Company, Sheikh Rashid Bin Saeed Al Maktoum Street, Etisalat Tower, Abu-Dhabi, AE, престао је да важи дана 12.08.2020. године.

Жиг рег. бр. **62240** чији је носилац BASF PLC, Earl Road, Cheadle Hulme, Cheshire SK8 6QG, UK, престао је да важи дана 12.08.2020. године.

Жиг рег. бр. **62631** чији је носилац Gimnazija "Svetozar Marković", Branka Radičevića 1, Niš, RS, престао је да важи дана 27.07.2020. године.

Жиг рег. бр. **62741** чији је носилац SPECIJALISTIČKA ORDINACIJA IZ DERMATOLOGIJE DERMATIM SVETLANA ĐURIŠIĆ PREDUZETNIK, Beograd, Kralja Petra 71a, RS, престао је да важи дана 13.08.2020. године.

**ОБЈАВА УПИСАНИХ ПРОМЕНА РЕГИСТРОВАНИХ ЖИГОВА\Publications of  
Entered Changes of Registered Trademarks  
16.01.2021. - 15.02.2021. године****Промена имена/адресе**

Име или адреса носиоца жига рег. број **29636** промењена је у Veterinarski zavod SUBOTICA ad proizvodnja farmaceutskih preparata, pesticida i sredstava za DDD Subotica, Београдски пут 123, 24000 Суботица, RS;

Име или адреса носиоца жига рег. број **29756** промењена је у Veterinarski zavod SUBOTICA ad proizvodnja farmaceutskih preparata, pesticida i sredstava za DDD Subotica, Београдски пут 123, 24000 Суботица, RS;

Име или адреса носиоца жига рег. број **31652** промењена је у Veterinarski zavod SUBOTICA ad proizvodnja farmaceutskih preparata, pesticida i sredstava za DDD Subotica, Београдски пут 123, 24000 Суботица, RS;

Име или адреса носиоца жига рег. број **31655** промењена је у Veterinarski zavod SUBOTICA ad proizvodnja farmaceutskih preparata, pesticida i sredstava za DDD Subotica, Београдски пут 123, 24000 Суботица, RS;

Име или адреса носиоца жига рег. број **31656** промењена је у Veterinarski zavod SUBOTICA ad proizvodnja farmaceutskih preparata, pesticida i sredstava za DDD Subotica, Београдски пут 123, 24000 Суботица, RS;

Име или адреса носиоца жига рег. број **31995** промењена је у Veterinarski zavod SUBOTICA ad proizvodnja farmaceutskih preparata, pesticida i sredstava za DDD Subotica, Београдски пут 123, 24000 Суботица, RS;

Име или адреса носиоца жига рег. број **34104** промењена је у Veterinarski zavod SUBOTICA ad proizvodnja farmaceutskih preparata, pesticida i sredstava za DDD Subotica, Београдски пут 123, 24000 Суботица, RS;

Име или адреса носиоца жига рег. број **34279** промењена је у Veterinarski zavod SUBOTICA ad proizvodnja farmaceutskih preparata, pesticida i sredstava za DDD Subotica, Београдски пут 123, 24000 Суботица, RS;

Име или адреса носиоца жига рег. број **34290** промењена је у Veterinarski zavod SUBOTICA ad proizvodnja farmaceutskih preparata, pesticida i sredstava za DDD Subotica, Београдски пут 123, 24000 Суботица, RS;

Име или адреса носиоца жига рег. број **34292** промењена је у Veterinarski zavod SUBOTICA ad proizvodnja farmaceutskih preparata, pesticida i sredstava za DDD Subotica, Београдски пут 123, 24000 Суботица, RS;

Име или адреса носиоца жига рег. број **34752** промењена је у Omni Name Company, 4001 Maple Avenue, Suite 500, Dallas, Texas 75219, US;

Име или адреса носиоца жига рег. број **36002** промењена је у Veterinarski zavod SUBOTICA ad proizvodnja farmaceutskih preparata, pesticida i sredstava za DDD Subotica, Београдски пут 123, 24000 Суботица, RS;

Име или адреса носиоца жига рег. број **36003** промењена је у Veterinarski zavod SUBOTICA ad proizvodnja farmaceutskih preparata, pesticida i sredstava za DDD Subotica, Београдски пут 123, 24000 Суботица, RS;

Име или адреса носиоца жига рег. број **36314** промењена је у Veterinarski zavod SUBOTICA ad proizvodnja farmaceutskih preparata, pesticida i sredstava za DDD Subotica, Београдски пут 123, 24000 Суботица, RS;

Име или адреса носиоца жига рег. број **36315** промењена је у Veterinarski zavod SUBOTICA ad proizvodnja farmaceutskih preparata, pesticida i sredstava za DDD Subotica, Београдски пут 123, 24000 Суботица, RS;

Име или адреса носиоца жига рег. број **36316** промењена је у Veterinarski zavod SUBOTICA ad proizvodnja farmaceutskih preparata, pesticida i sredstava za DDD Subotica, Београдски пут 123, 24000 Суботица, RS;

Име или адреса носиоца жига рег. број **37691** промењена је у Veterinarski zavod SUBOTICA ad proizvodnja farmaceutskih preparata, pesticida i sredstava za DDD Subotica, Београдски пут 123, 24000 Суботица, RS;



Име или адреса носиоца жига рег. број **37931** промењена је у Veterinarski zavod SUBOTICA ad proizvodnja farmaceutskih preparata, pesticida i sredstava za DDD Subotica, Београдски пут 123, 24000 Суботица, RS;

Име или адреса носиоца жига рег. број **38114** промењена је у Poliester Grupa d.o.o. Priboj, Прибојске чете 44, 31330 Прибој, RS;

Име или адреса носиоца жига рег. број **39186** промењена је у Veterinarski zavod SUBOTICA ad proizvodnja farmaceutskih preparata, pesticida i sredstava za DDD Subotica, Београдски пут 123, 24000 Суботица, RS;

Име или адреса носиоца жига рег. број **39268** промењена је у Veterinarski zavod SUBOTICA ad proizvodnja farmaceutskih preparata, pesticida i sredstava za DDD Subotica, Београдски пут 123, 24000 Суботица, RS;

Име или адреса носиоца жига рег. број **39272** промењена је у Veterinarski zavod SUBOTICA ad proizvodnja farmaceutskih preparata, pesticida i sredstava za DDD Subotica, Београдски пут 123, 24000 Суботица, RS;

Име или адреса носиоца жига рег. број **41059** промењена је у Veterinarski zavod SUBOTICA ad proizvodnja farmaceutskih preparata, pesticida i sredstava za DDD Subotica, Београдски пут 123, 24000 Суботица, RS;

Име или адреса носиоца жига рег. број **43532** промењена је у Veterinarski zavod SUBOTICA ad proizvodnja farmaceutskih preparata, pesticida i sredstava za DDD Subotica, Београдски пут 123, 24000 Суботица, RS;

Име или адреса носиоца жига рег. број **45929** промењена је у Amazon Technologies, Inc., 410 Terry Avenue North, Seattle, Washington 98109, US;

Име или адреса носиоца жига рег. број **46711** промењена је у KELLOG EUROPE TRADING LIMITED, 3, Dublin Airport Central (DAC), Dublin K67X4X5, Dublin Airport, IE;

Име или адреса носиоца жига рег. број **46832** промењена је у OFFICE-SHOES DOO SUBOTICA, Segedinski put 106, 24000 Subotica, RS;

Име или адреса носиоца жига рег. број **47537** промењена је у Rothmans of Pall Mall Limited, Route de France 17, Boncourt 2926, CH;

Име или адреса носиоца жига рег. број **47839** промењена је у Veterinarski zavod SUBOTICA ad proizvodnja farmaceutskih preparata, pesticida i sredstava za DDD Subotica, Београдски пут 123, 24000 Суботица, RS;

Име или адреса носиоца жига рег. број **48814** промењена је у Rothmans of Pall Mall Limited, Route de France 17, Boncourt 2926, CH;

Име или адреса носиоца жига рег. број **61494** промењена је у PharmaSwiss d.o.o., Батајнички друм 5А, 11080 Београд, RS;

Име или адреса носиоца жига рег. број **61985** промењена је у Acorda Therapeutics, Inc. (Delaware corporation), 420 Saw Mill River Road, Ardsley, New York 10502, US;

Име или адреса носиоца жига рег. број **62311** промењена је у Acorda Therapeutics, Inc. (Delaware corporation), 420 Saw Mill River Road, Ardsley, New York 10502, US;

Име или адреса носиоца жига рег. број **62928** промењена је у PREDUZEĆE ZA PROIZVODNJU I TRGOVINU "TEHNOMANIJA" DOO BEOGRAD, Милутина Миланковића 7в, 11073, Београд, RS;

Име или адреса носиоца жига рег. број **62933** промењена је у Adama Agan Ltd., Northern Industrial Zone, Ashdod 77102, P.O. Box 262, IL;

Име или адреса носиоца жига рег. број **62947** промењена је у PREDUZEĆE ZA PROIZVODNJU I TRGOVINU "TEHNOMANIJA" DOO BEOGRAD, Милутина Миланковића 7в, 11073, Београд, RS;

Име или адреса носиоца жига рег. број **62977** промењена је у Aderans Co., Ltd., 6-3, Shinjuku 1-chome, Shinjuku-ku, Tokyo, JP;

Име или адреса носиоца жига рег. број **62978** промењена је у Aderans Co., Ltd., 6-3, Shinjuku 1-chome, Shinjuku-ku, Tokyo, JP;

Име или адреса носиоца жига рег. број **62979** промењена је у Aderans Co., Ltd., 6-3, Shinjuku 1-chome, Shinjuku-ku, Tokyo, JP;

Име или адреса носиоца жига рег. број **63362** промењена је у Младен Петровић, Јухорска 4, Београд, RS;

Име или адреса носиоца жига рег. број **63508** промењена је у Sanofi İlaç Sanayi ve Ticaret Anonim Şirketi, Esentepe Mah, Büyükdere Cad. No: 193 Kat: 4, Şişli, Istanbul, TR;

Име или адреса носиоца жига рег. број **67445** промењена је у Veterinarski zavod SUBOTICA ad proizvodnja farmaceutskih preparata, pesticida i sredstava za DDD Subotica, Београдски пут 123, 24000 Суботица, RS;

Име или адреса носиоца жига рег. број **67727** промењена је у Veterinarski zavod SUBOTICA ad proizvodnja farmaceutskih preparata, pesticida i sredstava za DDD Subotica, Београдски пут 123, 24000 Суботица, RS;

Име или адреса носиоца жига рег. број **67728** промењена је у Veterinarski zavod SUBOTICA ad proizvodnja farmaceutskih preparata, pesticida i sredstava za DDD Subotica, Београдски пут 123, 24000 Суботица, RS;

Име или адреса носиоца жига рег. број **67729** промењена је у Veterinarski zavod SUBOTICA ad proizvodnja farmaceutskih preparata, pesticida i sredstava za DDD Subotica, Београдски пут 123, 24000 Суботица, RS;

Име или адреса носиоца жига рег. број **67730** промењена је у Veterinarski zavod SUBOTICA ad proizvodnja farmaceutskih preparata, pesticida i sredstava za DDD Subotica, Београдски пут 123, 24000 Суботица, RS;

Име или адреса носиоца жига рег. број **67733** промењена је у Veterinarski zavod SUBOTICA ad proizvodnja farmaceutskih preparata, pesticida i sredstava za DDD Subotica, Београдски пут 123, 24000 Суботица, RS;

Име или адреса носиоца жига рег. број **67734** промењена је у Veterinarski zavod SUBOTICA ad proizvodnja farmaceutskih preparata, pesticida i sredstava za DDD Subotica, Београдски пут 123, 24000 Суботица, RS;

Име или адреса носиоца жига рег. број **67871** промењена је у Veterinarski zavod SUBOTICA ad proizvodnja farmaceutskih preparata, pesticida i sredstava za DDD Subotica, Београдски пут 123, 24000 Суботица, RS;

Име или адреса носиоца жига рег. број **68142** промењена је у Veterinarski zavod SUBOTICA ad proizvodnja farmaceutskih preparata, pesticida i sredstava za DDD Subotica, Београдски пут 123, 24000 Суботица, RS;

Име или адреса носиоца жига рег. број **68667** промењена је у BONES Group d.o.o. , Булевар Пека Дапчевића 42, Београд, RS;

Име или адреса носиоца жига рег. број **69088** промењена је у Gharda Chemicals Limited , Amba House, 4th Floor, Kings Suite, 15 College Road, Harrow, Middlesex, HA1 1BA, UK;

Име или адреса носиоца жига рег. број **75520** промењена је у S-L Snacks National, LLC, 13515 Ballantyne Corporate Place, Charlotte, North Carolina, US;

Име или адреса носиоца жига рег. број **79309** промењена је у Neuroth International AG, Paula-Neuroth-Straße 1, A-8403 Lebring-St. Margarethen, AT;

Име или адреса носиоца жига рег. број **79310** промењена је у Neuroth International AG, Paula-Neuroth-Straße 1, A-8403 Lebring-St. Margarethen, AT;

Име или адреса носиоца жига рег. број **79332** промењена је у Neuroth International AG, Paula-Neuroth-Straße 1, A-8403 Lebring-St. Margarethen, AT;

#### Промена пренос права

За жиг бр. **29420** извршен је пренос на Veterinarski zavod SUBOTICA doo proizvodnja farmaceutskih preparata, pesticida i sredstava za DDD Subotica, Београдски пут 123, 24000 Суботица, RS;

За жиг бр. **29483** извршен је пренос на Veterinarski zavod SUBOTICA doo proizvodnja farmaceutskih preparata, pesticida i sredstava za DDD Subotica, Београдски пут 123, 24000 Суботица, RS;

За жиг бр. **29624** извршен је пренос на Veterinarski zavod SUBOTICA doo proizvodnja farmaceutskih preparata, pesticida i sredstava za DDD Subotica, Београдски пут 123, 24000 Суботица, RS;

За жиг бр. **29625** извршен је пренос на Veterinarski zavod SUBOTICA doo proizvodnja farmaceutskih preparata, pesticida i sredstava za DDD Subotica, Београдски пут 123, 24000 Суботица, RS;

За жиг бр. **29626** извршен је пренос на Veterinarski zavod SUBOTICA doo proizvodnja farmaceutskih preparata, pesticida i sredstava za DDD Subotica, Београдски пут 123, 24000 Суботица, RS;

За жиг бр. **29629** извршен је пренос на Veterinarski zavod SUBOTICA doo proizvodnja farmaceutskih preparata, pesticida i sredstava za DDD Subotica, Београдски пут 123, 24000 Суботица, RS;

За жиг бр. **29630** извршен је пренос на Veterinarski zavod SUBOTICA doo proizvodnja



За жиг бр. **40305** извршен је пренос на UPJOHN US 1 LLC, 235 East 42nd Street, New York, N.Y. 10017, US;

За жиг бр. **40441** извршен је пренос на UPJOHN US 1 LLC, 235 East 42nd Street, New York, N.Y. 10017, US;

За жиг бр. **40519** извршен је пренос на UPJOHN US 1 LLC, 235 East 42nd Street, New York, N.Y. 10017, US;

За жиг бр. **41059** извршен је пренос на Veterinarski zavod SUBOTICA doo proizvodnja farmaceutskih preparata, pesticida i sredstava za DDD Subotica, Београдски пут 123, 24000 Суботица, RS;

За жиг бр. **43014** извршен је пренос на M&G Prudential Services Limited, 10 Fenchurch Avenue, London, EC3M 5AG, UK;

За жиг бр. **43532** извршен је пренос на Veterinarski zavod SUBOTICA doo proizvodnja farmaceutskih preparata, pesticida i sredstava za DDD Subotica, Београдски пут 123, 24000 Суботица, RS;

За жиг бр. **44374** извршен је пренос на M&G Prudential Services Limited, 10 Fenchurch Avenue, London, EC3M 5AG, UK;

За жиг бр. **46158** извршен је пренос на zr pharma & GmbH, Rauhenteingasse 10/14,, 1010 Vienna, AT;

За жиг бр. **47839** извршен је пренос на Veterinarski zavod SUBOTICA doo proizvodnja farmaceutskih preparata, pesticida i sredstava za DDD Subotica, Београдски пут 123, 24000 Суботица, RS;

За жиг бр. **50595** извршен је пренос на ALFASIGMA S.p.A., Via Ragazzi del 99, 5, 40133 BOLOGNA (BO), IT;

За жиг бр. **52256** извршен је пренос на URAM SYSTEM DOO Gložan, Маршала Тита бр. 54, Гложан, RS;

За жиг бр. **59205** извршен је пренос на Лечић Драган, Качарево, М. Тита 34, RS; Велковски Бранко, Качарево, Косте Рацина 32, RS; Стоицов Владимир, Качарево Радничка 37/A, RS; Богдановић Бранко, Качарево, Радничка 58, RS; Ајдер Милан, Качарево, Радничка 70, RS; Дотлић Споменка, Качарево, Првомајска 7, RS and Шалетић Крсто, Војводе Бране 17/4, 11000 Београд, RS;

За жиг бр. **60770** извршен је пренос на Veterinarski zavod SUBOTICA doo proizvodnja farmaceutskih preparata, pesticida i sredstava za DDD Subotica, Београдски пут 123, 24000 Суботица, RS;

За жиг бр. **61155** извршен је пренос на USM U. Schäfer Söhne AG, Thunstrasse 55, 3110 Münsingen, CH;

За жиг бр. **63218** извршен је пренос на ALFASIGMA S.p.A., Via Ragazzi del 99, 5, 40133 BOLOGNA (BO), IT;

За жиг бр. **65618** извршен је пренос на TRADITION GROUP INTERNATIONAL LLC, Delaware, USA, 1013 Centre RD STE 403S, Willmington 19985, US;

За жиг бр. **66031** извршен је пренос на Veterinarski Zavod Subotica doo proizvodnja farmaceutskih preparata, pesticida i sredstava za DDD Subotica, Београдски пут 123, 24000 Суботица, RS;

За жиг бр. **66045** извршен је пренос на TRADITION GROUP INTERNATIONAL LLC, Delaware, USA, 1013 Centre RD STE 403S, Willmington 19985, US;

За жиг бр. **67265** извршен је пренос на Elanco US Inc., 2500 Innovation Way, Greenfield, Indiana 46140, US;

За жиг бр. **67266** извршен је пренос на Elanco US Inc., 2500 Innovation Way, Greenfield, Indiana 46140, US;

За жиг бр. **67445** извршен је пренос на Veterinarski zavod SUBOTICA doo proizvodnja farmaceutskih preparata, pesticida i sredstava za DDD Subotica, Београдски пут 123, 24000 Суботица, RS;

За жиг бр. **67727** извршен је пренос на Veterinarski zavod SUBOTICA doo proizvodnja farmaceutskih preparata, pesticida i sredstava za DDD Subotica, Београдски пут 123, 24000 Суботица, RS;

За жиг бр. **67728** извршен је пренос на Veterinarski zavod SUBOTICA doo proizvodnja farmaceutskih preparata, pesticida i sredstava za DDD Subotica, Београдски пут 123, 24000 Суботица, RS;

За жиг бр. **67729** извршен је пренос на Veterinarski zavod SUBOTICA doo proizvodnja farmaceutskih preparata, pesticida i sredstava za DDD Subotica, Београдски пут 123, 24000 Суботица, RS;

За жиг бр. **67730** извршен је пренос на Veterinarski zavod SUBOTICA doo proizvodnja farmaceutskih preparata, pesticida i sredstava za DDD Subotica, Београдски пут 123, 24000 Суботица, RS;

За жиг бр. **67733** извршен је пренос на Veterinarski zavod SUBOTICA doo proizvodnja farmaceutskih preparata, pesticida i sredstava za DDD Subotica, Београдски пут 123, 24000 Суботица, RS;

За жиг бр. **67734** извршен је пренос на Veterinarski zavod SUBOTICA doo proizvodnja farmaceutskih preparata, pesticida i sredstava za DDD Subotica, Београдски пут 123, 24000 Суботица, RS;

За жиг бр. **67871** извршен је пренос на Veterinarski zavod SUBOTICA doo proizvodnja farmaceutskih preparata, pesticida i sredstava za DDD Subotica, Београдски пут 123, 24000 Суботица, RS;

За жиг бр. **68142** извршен је пренос на Veterinarski zavod SUBOTICA doo proizvodnja farmaceutskih preparata, pesticida i sredstava za DDD Subotica, Београдски пут 123, 24000 Суботица, RS;

За жиг бр. **69231** извршен је пренос на TRADITION GROUP INTERNATIONAL LLC, Delaware, USA, 1013 Centre RD STE 403S, Willmington 19985, US;

За жиг бр. **69445** извршен је пренос на EVOLUTION NOW DOO NOVI SAD, Кисачка 5, 21000 Нови Сад, RS;

За жиг бр. **73241** извршен је пренос на Distribution & Marketing GmbH, Nonntaler Hauptstrasse 36, 5020 Salzburg, AT;

За жиг бр. **74323** извршен је пренос на Receptos LLC, 430 East 29th Street, New York, NY 10016, US;

За жиг бр. **74323** извршен је пренос на Celgene International II Sàrl, Rue du Pré-Jorat 14, 2108 Couvet, CH;

За жиг бр. **74324** извршен је пренос на Celgene International II Sàrl, Rue du Pré-Jorat 14, 2108 Couvet, CH;

За жиг бр. **74324** извршен је пренос на Receptos LLC, 430 East 29th Street, New York, NY 10016, US;

За жиг бр. **75284** извршен је пренос на USM U. Schäfer Söhne AG, Thunstrasse 55, 3110 Münsingen, CH;

За жиг бр. **75346** извршен је пренос на FOOTBALLERISTA MARKETING (SUISSE) AG, Mythenstasse 6, CH-6003 Luzern, CH;

За жиг бр. **75694** извршен је пренос на Stanworth Development Limited, Kingsway House, Havilland Street, St Peter Port, Guernsey GY1 2QE, GG;

За жиг бр. **75784** извршен је пренос на EVOLUTION NOW DOO NOVI SAD, Кисачка 5, 21000 Нови Сад, RS;

За жиг бр. **76172** извршен је пренос на Teva Pharmaceuticals International GmbH, Schlüsselstrasse 12, 8645 Jona, CH;

За жиг бр. **76877** извршен је пренос на Teva Pharmaceuticals International GmbH, Schlüsselstrasse 12, 8645 Jona, CH;

#### Упис залогe

За жиг бр. 77758 уписана је залога на Raiffeisen banka a.d. Beograd, Ђорђа Станојевића16 Београд, RS;

За жиг бр. 79019 уписана је залога на Raiffeisen banka a.d. Beograd, Ђорђа Станојевића16 Београд, RS;

За жиг бр. 79020 уписана је залога на Raiffeisen banka a.d. Beograd, Ђорђа Станојевића16 Београд, RS;

За жиг бр. 79021 уписана је залога на Raiffeisen banka a.d. Beograd, Ђорђа Станојевића16 Београд, RS;

За жиг бр. 79022 уписана је залога на Raiffeisen banka a.d. Beograd, Ђорђа Станојевића16 Београд, RS;

За жиг бр. 79032 уписана је залога на Raiffeisen banka a.d. Beograd, Ђорђа Станојевића16 Београд, RS;

За жиг бр. 79034 уписана је залога на Raiffeisen banka a.d. Beograd, Ђорђа Станојевића16 Београд, RS;

За жиг бр. 79037 уписана је залога на Raiffeisen banka a.d. Beograd, Ђорђа Станојевића16 Београд, RS;











За жиг бр. **74531** уписана је измена основног и максималног износа обезбеђеног потраживања залогe;

За жиг бр. **74759** уписана је измена основног и максималног износа обезбеђеног потраживања залогe;

За жиг бр. **74821** уписана је измена основног и максималног износа обезбеђеног потраживања залогe;

За жиг бр. **75392** уписана је измена основног и максималног износа обезбеђеног потраживања залогe;

За жиг бр. **76002** уписана је измена основног и максималног износа обезбеђеног потраживања залогe;

За жиг бр. **76056** уписана је измена основног и максималног износа обезбеђеног потраживања залогe;

За жиг бр. **76057** уписана је измена основног и максималног износа обезбеђеног потраживања залогe;

За жиг бр. **76408** уписана је измена основног и максималног износа обезбеђеног потраживања залогe;

За жиг бр. **76517** уписана је измена основног и максималног износа обезбеђеног потраживања залогe;

За жиг бр. **76518** уписана је измена основног и максималног износа обезбеђеног потраживања залогe;

За жиг бр. **77289** уписана је измена основног и максималног износа обезбеђеног потраживања залогe;

За жиг бр. **77347** уписана је измена основног и максималног износа обезбеђеног потраживања залогe;

За жиг бр. **77348** уписана је измена основног и максималног износа обезбеђеног потраживања залогe;

За жиг бр. **77349** уписана је измена основног и максималног износа обезбеђеног потраживања залогe;

За жиг бр. **77409** уписана је измена основног и максималног износа обезбеђеног потраживања залогe;

За жиг бр. **77430** уписана је измена основног и максималног износа обезбеђеног потраживања залогe;

ОБЈАВА ИНФОРМАЦИЈА О МЕЂУНАРОДНИМ ЖИГОВИМА  
ЗА КОЈЕ ЈЕ ЗАТРАЖЕНО ПРИЗНАЊЕ У РЕПУБЛИЦИ СРБИЈИ /  
Gazette OMPI des marques internationales  
WIPO Gazette of International Marks

Број 02/2021 – 05/2021 (28.01.2021. – 18.02.2021.)

ПРИЈАВЉЕНИ МЕЂУНАРОДНИ ЖИГОВИ  
Filed International Trademarks

(111) 1573673  
(151) 17.12.2020  
(540)

**ONTOZRY**

(732) SK  
BIOPHARMACEUTICAL  
S CO., LTD.  
(511) 05

(111) 1573684  
(151) 20.10.2020  
(540)

**BONI QUICK**

(732) Mladegs Pak d.o.o.  
(511) 30

(111) 1573693  
(151) 24.12.2020  
(540)



(732) 1141931 ONTARIO  
LTD.  
(511) 12

(111) 1573719  
(151) 04.12.2020  
(540)

**HBM**

(732) HBM Machines B.V.  
(511) 07 08 35

(111) 1573748  
(151) 15.12.2020

(540)

**DJEEP**

(732) SOCIETE BIC  
(511) 34

(111) 1573761  
(151) 20.10.2020  
(540)

**BONI DŽEMFIX**

(732) Mladegs Pak d.o.o.  
(511) 29

(111) 1573765  
(151) 15.12.2020  
(540)

**Fiit REGULAR  
SKY**

(732) KT & G  
CORPORATION  
(511) 34

(111) 1573777  
(151) 23.12.2020  
(540)



(732) 1141931 ONTARIO  
LTD.  
(511) 12

(111) 1573785  
(151) 15.12.2020  
(540)

**Fiit REGULAR  
DEEP**

(732) KT & G  
CORPORATION  
(511) 34

(111) 1573793  
(151) 03.12.2020  
(540)

**erwinase**

(732) PORTON  
BIOPHARMA LIMITED  
(511) 05

(111) 1573857  
(151) 11.12.2020  
(540)

**IVECO**

(732) IVECO S.P.A.  
(511) 01 04

(111) 1573886  
(151) 02.12.2020  
(540)



(732) Tenro AG  
(511) 25

(111) 1573891  
(151) 20.10.2020  
(540)

**Boni džem fix**

(732) Mladegs Pak d.o.o.  
(511) 29

(111) 1573905  
(151) 29.12.2020  
(540)

**SLAAI**

(732) Drunk Elephant, LLC  
(511) 03

(111) 1573906  
(151) 23.11.2020  
(540)

**Xill-tec**

(732) Walter AG  
(511) 07

(111) 1573947  
(151) 18.11.2020  
(540)

**medicus**  
COMFORT.lightsole

(732) Deichmann SE  
(511) 10 18 25

(111) 1573961  
(151) 10.12.2020  
(540)



(732) TKK Proizvodnja  
kemičnih izdelkov d.o.o.  
(511) 01 16 17

(111) 1573963  
(151) 21.08.2020  
(540)

 **BIOVEGAN**

(732) Biovegan GmbH  
(511) 01 02 29 30 35

(111) 1573974  
(151) 09.12.2020  
(540)

### AIRPODS MAX

(732) Apple Inc.  
(511) 09

(111) 1574006  
(151) 20.10.2020  
(540)

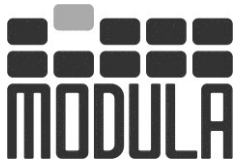
 **MODULA**

(732) MODULA S.P.A.  
(511) 07 09 20 42

(111) 1573655  
(151) 13.10.2020  
(540)

### VIRUSTAD

(732) STADA Arzneimittel  
AG  
(511) 05 10

(111) 1574009  
(151) 10.09.2020  
(540)

### TREASURER

(732) Nesterenko Karolina  
Vasylivna  
(511) 34

(111) 1574014  
(151) 06.11.2020  
(540)

 **PREMIORRI**

(732) LIMITED  
LIABILITY COMPANY  
"PREMIORI"  
(511) 12

(111) 1574068  
(151) 20.08.2020  
(540)

 **aiwibi**

(732) YIFAR  
INDUSTRIAL AND  
TRADING (FUZHOU)  
CO., LTD  
(511) 05

(111) 1574069  
(151) 23.09.2020  
(540)

### YELLOW GOES GREEN

(732) Raiffeisen Bank  
International AG  
(511) 09 35 36 38 42

(111) 1574085  
(151) 20.10.2020  
(540)

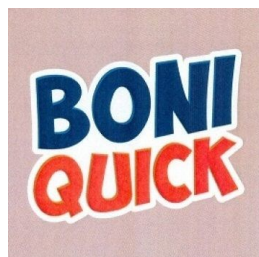
 **BONI  
QUICK**

(732) Mladegs Pak d.o.o.  
(511) 30

(111) 1574126  
(151) 08.12.2020  
(540)

### VIVENIS

(732) Hansgrohe SE  
(511) 11

(111) 1574146  
(151) 20.10.2020  
(540)



(732) Mladegs Pak d.o.o.  
(511) 30

(111) 1574163  
(151) 18.11.2020  
(540)

 **KIZUNA**

(732) OWNER HOOKS  
CO.,LTD.  
(511) 28

(111) 1574174  
(151) 10.12.2020  
(540)

### HUVEZYM

(732) Huvepharma EOOD  
(511) 01 05

(111) 1574200  
(151) 29.11.2020  
(540)

 **Connect**  
Connecting the Next Generation

(732) Helen Doron Ltd.  
(511) 09 41

(111) 1574223  
(151) 04.01.2021  
(540)

 **isource**

(732) PUBLIC JOINT  
STOCK COMPANY  
GAZPROM NEFT  
(511) 09 35 39 42 45

(111) 1574299  
(151) 09.12.2020  
(540)

 **CAPAROL**

(732) DAW SE  
(511) 02 17 19

(111) 1574313  
(151) 09.12.2020

(540)

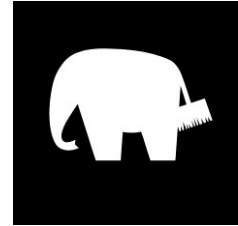

(732) DAW SE  
(511) 02 17 19

(111) 1574333  
(151) 20.10.2020  
(540)

### THINK VERTICAL THINK MODULA

(732) MODULA S.P.A.  
(511) 07 09 20 42

(111) 1574336  
(151) 19.11.2020  
(540)

 **CONNEX**

(732) Connex Holding AG  
(511) 06 07

(111) 1574346  
(151) 29.12.2020  
(540)

### D-BRONZI

(732) Drunk Elephant, LLC  
(511) 03

(111) 1574365  
(151) 18.12.2020  
(540)

### LE QUART D'HEURE ICONIQUE

(732) CHANEL  
(511) 03 44

(111) 1574379  
(151) 11.11.2020  
(540)

 **Betty Bossi**

(732) Betty Bossi AG  
(511) 09 16 21 29 30 35

(111) 1574380  
(151) 29.12.2020

(540)  
**C-TANGO**  
(732) Drunk Elephant, LLC  
(511) 03

(111) 1574408  
(151) 06.11.2020  
(540)

**SiePortal**

(732) Siemens  
Aktiengesellschaft  
(511) 09 35 42

(111) 1574432  
(151) 25.11.2020  
(540)



(732) INTERTRADE  
HELLAS ANONYMOS  
EMPORIKI KAI  
VIOMICCHANIKI ETAIRIA  
PARAGOGIS  
PROIONTON CHARTOU  
AVEE (INTERTRADE  
HELLAS AVEE)  
(511) 16

(111) 1574441  
(151) 02.11.2020  
(540)

**amor**

(732) AMOR GmbH  
(511) 09 14 35

(111) 1574446  
(151) 29.12.2020  
(540)

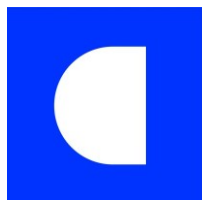

(732) Catawiki B.V.  
(511) 35

(111) 1574506  
(151) 16.12.2020

(540)  
**OVATIO**  
(732) AxFlow Holding  
Aktiebolag  
(511) 04 07 17

(111) 1574528  
(151) 20.12.2020  
(540)

**COCOMINO**

(732) Drunk Elephant, LLC  
(511) 03

(111) 1574583  
(151) 07.12.2020  
(540)



(732) SAMSUNG  
ELECTRONICS CO., LTD.  
(511) 09

(111) 1574611  
(151) 19.08.2020  
(540)

**MOLYCOP**

(732) Moly-Cop Global  
Holdings Inc.  
(511) 06

(111) 1574799  
(151) 11.11.2020  
(540)

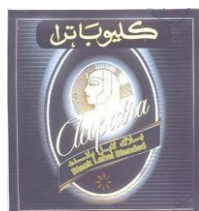

(732) Eastern Company  
S.A.E  
(511) 34

(111) 1574853  
(151) 24.10.2020  
(540)

*Beisite*

(732) JINJIANG BEISITE  
ELECTRONIC  
TECHNOLOGY CO.,LTD.  
(511) 15

(111) 1574867  
(151) 17.12.2020  
(540)



(732) EUROTON d.o.o.  
(511) 25

(111) 1574874  
(151) 27.11.2020  
(540)



(732) Yizhao Digital  
Technology (Dongguan)  
Co., Ltd.  
(511) 09

(111) 1574886  
(151) 22.12.2020  
(540)



**hipocredit**

(732) UAB  
(511) 36

(111) 1574892  
(151) 24.11.2020  
(540)

**SOLTERA**

(732) SUBARU  
CORPORATION  
(511) 12

(111) 1574910  
(151) 14.12.2020  
(540)



(732) NXP B.V.  
(511) 09

(111) 1574929  
(151) 16.12.2020

(540)



(732) AxFlow Holding  
Aktiebolag  
(511) 04 07 17

(111) 1574930  
(151) 30.12.2020  
(540)



(732) Jining Furuide  
Machinery Manufacturing  
Co., Ltd  
(511) 07

(111) 1574933  
(151) 10.11.2020  
(540)



(732) POMURSKO  
MLEKARNE d.d.  
(511) 29 30 35

(111) 1574973  
(151) 16.12.2020  
(540)



*Magic Moments*

(732) R. Seelig & Hille  
GmbH & Co. KG  
(511) 30 32

(111) 1574999  
(151) 30.12.2020

(540)

**UMBRA SHEER**

(732) Drunk Elephant, LLC  
(511) 03

(111) 1575029  
(151) 24.12.2020

(540)

**VASTDATA**

(732) Beijing Vastdata  
Technology Co., Ltd.  
(511) 09

(111) 1575041  
(151) 25.12.2020

(540)

**TRUEFAST**

(732) Shandong Yousheng  
Tyre Co., Ltd.  
(511) 12

(111) 1575054  
(151) 25.12.2020

(540)

**MAXZEZ**

(732) Shandong Yousheng  
Tyre Co., Ltd.  
(511) 12

(111) 1575081  
(151) 14.12.2020

(540)

 **TIMAC AGRO**

(732) COMPAGNIE  
FINANCIERE ET DE  
PARTICIPATIONS  
ROULLIER  
(511) 01 05 31

(111) 1575096  
(151) 25.09.2020

(540)

**TRACTEL**

(732) TRACTEL  
INTERNATIONAL SAS  
(511) 06 07 08 09 12 19  
35 37 41 42

(111) 1575104  
(151) 21.12.2020

(540)

**FOODLINE**

(732) SIAD SOCIETA'  
ITALIANA ACETILENE  
& DERIVATI S.p.A.  
(511) 01

(111) 1575120  
(151) 20.10.2020  
(540)

**Izo-Max**

(732) Armacell Enterprise  
GmbH & Co. KG  
(511) 17

(111) 1575134  
(151) 18.12.2020  
(540)



(732) Lidl Stiftung & Co.  
KG  
(511) 32

(111) 1575138  
(151) 30.12.2020  
(540)

**UMBRA TINTE**

(732) Drunk Elephant, LLC  
(511) 03

(111) 1575172  
(151) 15.09.2020  
(540)



(732) XIAMEN HONGFA  
ELECTROACOUSTIC  
CO., LTD.  
(511) 09

(111) 1575185  
(151) 05.01.2021  
(540)



(732) Guangzhou Halei  
Commodity Co., Ltd.  
(511) 09 10

(111) 1575188  
(151) 30.11.2020  
(540)

**breo**

(732) BRRO (Wuxi) Sports  
Equipment Co., Ltd.  
(511) 12

(111) 1575190  
(151) 07.12.2020  
(540)

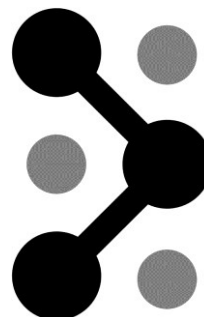

(732) BioNTech SE  
(511) 05

(111) 1575191  
(151) 07.12.2020  
(540)



(732) BioNTech SE  
(511) 05

(111) 1575197  
(151) 13.12.2020  
(540)

**Aēsop**

(732) Emeis Cosmetics Pty  
Ltd  
(511) 03 35

(111) 1575203  
(151) 08.01.2021

(540)

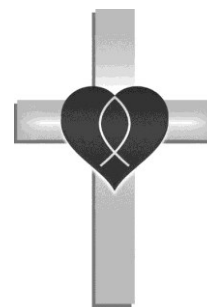

(732) SPARTA Holdings,  
LLC  
(511) 35

(111) 1575236  
(151) 12.12.2020  
(540)



(732) URSA Salgótarján  
Glass Wool Close Co., Ltd.  
(511) 17 19

(111) 1575246  
(151) 17.12.2020  
(540)



(732) VIER PFOTEN  
International -  
gemeinnützige  
Privatstiftung  
(511) 43 44

(111) 1575247  
(151) 15.12.2020  
(540)



(732) Apple Inc.  
(511) 09



(111) 1575262  
(151) 13.12.2020  
(540)



(732) URSA Salgótarján  
Glass Wool Close Co., Ltd.  
(511) 17 19

(111) 1574631  
(151) 10.11.2020  
(540)

(732) GIORGIO ARMANI  
S.P.A.  
(511) 03 09 14 16 18 25  
26 35

(111) 1574648  
(151) 12.08.2020  
(540)



(732) Coöperatie  
Koninklijke Cosun U.A.  
(511) 01 03 05 29 30 31  
32 35

(111) 1574662  
(151) 03.11.2020  
(540)



(732) Beiersdorf AG  
(511) 03 05

(111) 1574671  
(151) 30.07.2020  
(540)



(732) HAYAT KİMYA  
SANAYİ ANONİM  
ŞİRKETİ  
(511) 05 10

(111) 1574681  
(151) 20.10.2020  
(540)

EMPORIO ARMANI  
(732) GIORGIO ARMANI  
S.P.A.  
(511) 03 09 10 12 14 16  
18 25 26 28 35 41

(111) 1574691  
(151) 19.10.2020  
(540)

SEALOFLEX

(732) BMI Group Holdings  
UK Limited  
(511) 01 02 17 19

(111) 1574725  
(151) 18.09.2020  
(540)

TETA FRIDA

(732) ZENERGO d.o.o.  
(511) 30 35 43

(111) 1574728  
(151) 24.08.2020  
(540)



KOKORO

(732) ZAFIRIADIS  
MILTADIS AND SONS  
GENERAL  
PARTNERSHIP  
(511) 03 09 18 25

(111) 1574744  
(151) 11.11.2020  
(540)

Dermapen

(732) Biosoft (Australia)  
Pty Ltd  
(511) 10

(111) 1574795  
(151) 03.09.2020

(540)

HONGFA

(732) XIAMEN HONGFA  
ELECTROACOUSTIC  
CO., LTD.  
(511) 09

(111) 1575266  
(151) 12.12.2020  
(540)

URSA XPS ECO

(732) URSA Salgótarján  
Glass Wool Close Co., Ltd.  
(511) 17 19

(111) 1575284  
(151) 30.11.2020  
(540)

MILLY Redefining Sleep

(732) HEALTHCARE CO.,  
LTD.  
(511) 20 24 35

(111) 1575292  
(151) 12.12.2020  
(540)

URSA HOME

(732) URSA Salgótarján  
Glass Wool Close Co., Ltd.  
(511) 17 19

(111) 1575293  
(151) 21.12.2020  
(540)



(732) Apple Inc.  
(511) 09

(111) 1575311  
(151) 17.12.2020  
(540)



(732) INTERNATIONAL  
MARKETS LIVE INC.  
(511) 09 16 41

(111) 1575313  
(151) 18.12.2020  
(540)

LE QUART  
D'HEURE  
ALCHIMIQUE

(732) CHANEL  
(511) 03 44

(111) 1575352  
(151) 21.12.2020  
(540)



(732) Consorzio per la  
Tutela del Formaggio Grana  
Padano  
(511) 29

(111) 1575364  
(151) 24.12.2020  
(540)



(732) Apple Inc.  
(511) 09

(111) 1575374  
(151) 12.12.2020  
(540)



(732) URSA Salgótarján  
Glass Wool Close Co., Ltd.  
(511) 17 19

(111) 1575382  
(151) 30.07.2020  
(540)



(732) HAYAT KİMYA  
SANAYİ ANONİM  
ŞİRKETİ  
(511) 05 10

(111) 1575391  
(151) 30.12.2020  
(540)

**i c l e a n**

(732) CLEANHOME  
HOUSEHOLD INC  
(511) 07

(111) 1575409  
(151) 30.12.2020  
(540)

**CLEANHOME**

(732) CLEANHOME  
HOUSEHOLD INC  
(511) 21

(111) 1575419  
(151) 16.10.2020  
(540)



(732) GreenCycle Lizenz  
GmbH  
(511) 01 17 40

(111) 1575423  
(151) 16.10.2020  
(540)

**PREZERO**

(732) GreenCycle Lizenz  
GmbH  
(511) 01 17 40

(111) 1575442  
(151) 24.07.2020  
(540)

**hepsiglobal**

(732) D-MARKET  
ELEKTRONİK  
HİZMETLER VE  
TİCARET ANONİM  
ŞİRKETİ  
(511) 35 38 42

(111) 1575451  
(151) 23.04.2020  
(540)

**No.W**

(732) REVOL  
PORCELAINE  
(511) 21

(111) 1575466  
(151) 05.11.2020  
(540)



**FILÓSOFO®**

(732) EXPORTACIONES  
ARANDA, S.L.  
(511) 31

(111) 1575538  
(151) 16.12.2020  
(540)



(732) Frideco AG  
(511) 37

(111) 1575564  
(151) 17.12.2020  
(540)

**ČAJANA**

(732) Društvo za  
proizvodnju i trgovinu  
"Plantago" d.o.o. Laktaši  
(511) 05 30 32

(111) 1575597  
(151) 30.12.2020  
(540)

**FASHION NOVA**

(732) Fashion Nova, Inc.  
(511) 14

(111) 1575629  
(151) 23.09.2020

(540)



(732) Raiffeisen Bank  
International AG  
(511) 09 35 36 38 42

(111) 1575654  
(151) 03.12.2020  
(540)



(732) Marasca Group S.r.l.  
(511) 07 12

(111) 1575659  
(151) 24.11.2020  
(540)



(732) Privatbrauerei Fritz  
Egger GmbH & Co KG  
(511) 32

(111) 1575662  
(151) 26.08.2020  
(540)

**Yanola**

(732) DREAM PHARMA  
SHPK  
(511) 05

(111) 1575674  
(151) 14.01.2021  
(540)



(732) Apple Inc.  
(511) 42

(111) 1575681  
(151) 04.12.2020  
(540)

**Mapo On-Line**

(732) Eurolab Internacional  
Grup Shpk  
(511) 30 32 33 35 39 43

(111) 1575707  
(151) 03.12.2020  
(540)

**IDT**

(732) Finka Jevtic  
(511) 07

(111) 1575744  
(151) 08.09.2020  
(540)



(732) GRAFOTISAK d.o.o.  
GRUDE  
(511) 02 09 16 18

(111) 1575852  
(151) 20.05.2020  
(540)

**Corticobasal**

(732) Simpladent GmbH  
(511) 10

(111) 1575869  
(151) 14.01.2021  
(540)

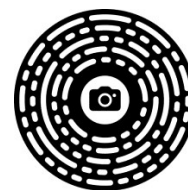

(732) Apple Inc.  
(511) 09

(111) 1575949  
(151) 17.07.2020  
(540)

**PLAZA**

(732) Nokia Corporation  
(511) 37 38 42

(111) 1575963  
(151) 18.09.2020

(540)

**Sepion**

(732) Hüttlin GmbH  
(511) 07 16 20

(111) 1575985  
(151) 24.09.2020  
(540)

**START**

(732) AKTSIONERNO  
DROUJESTVO "START" AD  
(511) 09

(111) 1576005  
(151) 09.10.2020  
(540)

**MULAG**

(732) MULAG  
Fahrzeugwerk Heinz  
Wössner GmbH & Co. KG  
(511) 07 12 37

(111) 1576021  
(151) 22.07.2020  
(540)



(732) CROATIA osiguranje d.d.  
(511) 09 36 42

(111) 1576054  
(151) 10.12.2020  
(540)

**PHYSIOGEL  
BIOMIMIC  
TECHNOLOGY**

(732) Klinge Pharma GmbH  
(511) 03

(111) 1576063  
(151) 02.11.2020  
(540)



(732) MASERATI S.P.A.  
(511) 03 09 12 14 16 18  
25 28 35 37

(111) 1576083  
(151) 24.11.2020  
(540)



(732) Beijing Roborock  
Technology Co., Ltd.  
(511) 37

(111) 1576113  
(151) 24.11.2020  
(540)



(732) Privatbrauerei Fritz  
Egger GmbH & Co KG  
(511) 32

(111) 1576115  
(151) 13.11.2020  
(540)

**CASCULATE**

(732) Gienanth Sales GmbH  
(511) 06 40 42

(111) 1576122  
(151) 28.12.2020  
(540)

**PURE HAPPINESS**

(732) S.C. Johnson & Son,  
Inc.  
(511) 03 04 05

(111) 1576201  
(151) 20.11.2020  
(540)



(732) Intersnack Group  
GmbH & Co. KG  
(511) 29 30

(111) 1576239  
(151) 09.12.2020  
(540)

**TRIPLOCK**

(732) ROLEX SA  
(511) 14

(111) 1576253  
(151) 11.12.2020  
(540)

**LIPSCANNER**

(732) CHANEL  
(511) 09 44

(111) 1576257  
(151) 23.12.2020  
(540)

**PLACENTEX**

(732) MASTELLI S.R.L.  
(511) 03 05 10

(111) 1576267  
(151) 28.12.2020  
(540)



(732) Bandersnatch Group  
Inc.  
(511) 09 16 41

(111) 1576280  
(151) 22.12.2020  
(540)



(732) Avanti GmbH  
(511) 01 04 35 37 44

(111) 1576298  
(151) 19.01.2021  
(540)

**YODEYMA**

(732) YODEYMA  
PARFUMS, S.L.  
(511) 05

(111) 1576302  
(151) 13.11.2020  
(540)

**SUPEROLOGY**

(732) iON STUDIO d.o.o.  
(511) 09 35 42

(111) 1576303  
(151) 07.07.2020  
(540)

**Yettel.**

(732) PPF a.s.  
(511) 09 16 35 36 37 38  
41 42

(111) 1576311  
(151) 17.12.2020  
(540)



(732) KIA MOTORS  
CORPORATION  
(511) 07

(111) 1576320  
(151) 16.11.2020  
(540)

**3CTEST**

(732) Suzhou 3Ctest  
Electronic Co., Ltd.  
(511) 09

(111) 1576328  
(151) 15.01.2021  
(540)

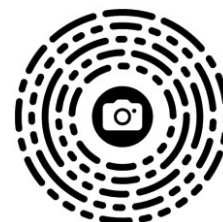

(732) Apple Inc.  
(511) 09

(111) 1576337  
(151) 04.01.2021  
(540)

**Lupkynis**

(732) Aurinia  
Pharmaceuticals Inc.  
(511) 05

(111) 1576340  
(151) 21.09.2020  
(540)

### BEREM

(732) Arslan GmbH  
(511) 29 30 31

(111) 1576342  
(151) 19.01.2021  
(540)

### MAGSAFE DUO CHARGER

(732) Apple Inc.  
(511) 09

(111) 1576349  
(151) 21.09.2020  
(540)

### ALMIS

(732) Arslan GmbH  
(511) 29 30 31

(111) 1576372  
(151) 04.01.2021  
(540)

### REUZEL

(732) REUZEL, INC.  
(511) 03

(111) 1576374  
(151) 15.01.2021  
(540)



(732) Apple Inc.  
(511) 09

(111) 1576397  
(151) 18.01.2021  
(540)



App Clip

(732) Apple Inc.  
(511) 09

(111) 1576414  
(151) 22.12.2020  
(540)



(732) Avanti GmbH  
(511) 01 04 35 37 44

(111) 1576415  
(151) 11.11.2020  
(540)

### Bon Presso

(732) Schwarz Produktion  
GmbH & Co. KG  
(511) 30 31 35 39 40

(111) 1576461  
(151) 03.09.2020  
(540)



(732) SC PREFERA  
FOODS SA  
(511) 29

(111) 1576473  
(151) 07.12.2020  
(540)

### MEERA

(732) Individual  
entrepreneur Cherkashina  
Maria Grigorievna  
(511) 09 42 45

(111) 1576474  
(151) 11.12.2020  
(540)



(732) MR Chemie GmbH  
(511) 01

(111) 1576488  
(151) 31.12.2020  
(540)

### SIBLINUS

(732) SYNGENTA CROP  
PROTECTION AG  
(511) 01 05

(111) 1576500  
(151) 21.12.2020  
(540)

### PARENTGIVING

(732) SANTEX S.p.A.  
(511) 35 44

(111) 1576555  
(151) 28.07.2020  
(540)



(732) Thonhauser GmbH  
(511) 01 03 05 35 37 41  
42

(111) 1576559  
(151) 27.11.2020  
(540)

### ArmaFlex

(732) Armacell Enterprise  
GmbH & Co. KG  
(511) 01

(111) 1576566  
(151) 21.12.2020  
(540)

### LA MINUTE MODE AVION

(732) CHANEL  
(511) 03 44

(111) 1576578  
(151) 27.11.2020  
(540)



(732) Landguth  
Heimtiernahrung GmbH  
(511) 31 35

(111) 1576589  
(151) 21.12.2020

(540)

### LE QUART D'HEURE TONIQUE

(732) CHANEL  
(511) 03 44

(111) 1576610  
(151) 26.08.2020  
(540)



### DUTYBOX

(732) «Dutybox» LLC  
(511) 03 05 21 35

(111) 1576618  
(151) 27.11.2020  
(540)

### Muuske

(732) Landguth  
Heimtiernahrung GmbH  
(511) 31 35

(111) 1576671  
(151) 31.07.2020  
(540)



NowaGala  
CERAMIKA

(732) CERAMIKA NOWA  
GALA SPÓŁKA  
AKCYJNA  
(511) 19

(111) 1576697  
(151) 05.11.2020  
(540)

### 10BAK

(732) CAGS TOBACCO  
TUTUN VE TUTUN  
MAMULLERI SANAYI  
VE TICARET ANONIM  
SIRKETI  
(511) 04 34

(111) 1576773  
(151) 01.07.2020



(540)

**MODE**  
REDTAPE LONDON

(732) MIRZA  
INTERNATIONAL  
LIMITED  
(511) 25

(111) 1576775  
(151) 10.11.2020  
(540)

**AiPQ**  
ENGINE

(732) SHENZHEN TCL  
NEW TECHNOLOGY  
CO., LTD.  
(511) 09

(111) 1576817  
(151) 07.10.2020  
(540)

**natura**

(732) Žito prehrambena  
industrija d.o.o.  
(511) 29 30 31

(111) 1576825  
(151) 18.11.2020  
(540)

**DOOYA**

(732) NINGBO DOOYA  
MECHANIC &  
ELECTRONIC  
TECHNOLOGY CO., LTD.  
(511) 07 09

(111) 1576828  
(151) 20.11.2020  
(540)

**SELFCAST**

(732) International Casting  
Group ApS  
(511) 09 35 41 42

(111) 1571951  
(151) 03.10.2020  
(540)

**VNT**

(732) SÜLEYMAN GİYİM  
SANAYİ VE TİCARET  
LİMİTED ŞİRKETİ  
(511) 25

(111) 1571973  
(151) 10.12.2020  
(540)



(732) Swinkels Family  
Brewers N.V.  
(511) 32

(111) 1572055  
(151) 18.11.2020  
(540)

**AIIM**

(732) KT & G  
CORPORATION  
(511) 34

(111) 1572056  
(151) 24.11.2020  
(540)

**AR SAFE**

(732) JORGE ALBERTO  
FERREIRA NORAS  
(511) 10

(111) 1572059  
(151) 20.08.2020  
(540)

**TikTok**

(732) TikTok Information  
Technologies UK Limited  
(511) 06 11 14 16 18 20  
21 24 25 26 28

(111) 1572061  
(151) 20.08.2020  
(540)



(732) VIENNA  
INSURANCE GROUP AG  
Wiener Versicherung  
Gruppe  
(511) 36

(111) 1572127  
(151) 18.11.2020

(540)

**AIBLE**

(732) KT & G  
CORPORATION  
(511) 09 11 34

(111) 1572131  
(151) 20.10.2020  
(540)

**Juniper CLEAN**

(732) KYNC Design LLC  
(511) 03 05

(111) 1572133  
(151) 06.11.2020  
(540)

**宇通**

(732) Zhengzhou Yutong  
Bus Co., Ltd.  
(511) 37

(111) 1572167  
(151) 18.11.2020  
(540)

**il AIBLE**

(732) KT & G  
CORPORATION  
(511) 09 11 34

(111) 1572180  
(151) 16.09.2020  
(540)

**KLISYRI**

(732) Almirall, S.A.  
(511) 05 16 41 42 44

(111) 1572196  
(151) 27.10.2020  
(540)

**PAPAYA**

(732) MONDO d.o.o.  
(511) 35 41 43

(111) 1572198  
(151) 02.11.2020  
(540)

**DIDAR**

(732) ZHONGCE RUBBER  
GROUP COMPANY  
LIMITED  
(511) 12

(111) 1572247  
(151) 20.08.2020  
(540)



(732) TikTok Information  
Technologies UK Limited  
(511) 09 35 36 38 41 42  
45

(111) 1572261  
(151) 08.12.2020  
(540)



(732) Apple Inc.  
(511) 09

(111) 1572278  
(151) 31.07.2020  
(540)

**Beesafe**

(732) VIENNA  
INSURANCE GROUP AG  
Wiener Versicherung  
Gruppe  
(511) 36

(111) 1572285  
(151) 16.12.2020  
(540)

**C-FIRMA**

(732) Drunk Elephant, LLC  
(511) 03

(111) 1572296  
(151) 08.12.2020  
(540)

**APP CLIP**

(732) Apple Inc.  
(511) 09

(111) 1572302  
(151) 31.07.2020

(540)

**Selfsurance**

(732) VIENNA  
INSURANCE GROUP AG  
Wiener Versicherung  
Gruppe  
(511) 36

(111) 1572303  
(151) 03.09.2020  
(540)

**Réanima**

(732) REANİMA  
KOZMETİK TİCARET  
LİMİTED ŞİRKETİ  
(511) 03 05

(111) 1572305  
(151) 07.12.2020  
(540)

**APP CLIP CODE**

(732) Apple Inc.  
(511) 09

(111) 1572307  
(151) 31.07.2020  
(540)

**Beesafe**

(732) VIENNA  
INSURANCE GROUP AG  
Wiener Versicherung  
Gruppe  
(511) 36

(111) 1572328  
(151) 14.08.2020  
(540)



(732) Industrial Innovation  
Group SARL  
(511) 01 02 03 05 10 16  
17 18 19 22 23 24 25  
27 34 35 39 40 41 42

(111) 1572329  
(151) 27.11.2020  
(540)

**PARACHROM**

(732) ROLEX SA  
(511) 14

(111) 1572336  
(151) 20.08.2020  
(540)

**TikTok**

(732) TikTok Information  
Technologies UK Limited  
(511) 09 35 36 38 41 42  
45

(111) 1572350  
(151) 14.08.2020  
(540)

**LEORIA**

(732) Industrial Innovation  
Group SARL  
(511) 01 02 03 05 10 16  
17 18 19 22 23 24 25  
27 34 35 39 40 41 42

(111) 1572358  
(151) 12.11.2020  
(540)



(732) TWD Industrial  
Company Limited  
(511) 07 09 11

(111) 1572365  
(151) 06.04.2020  
(540)

**NUGO**

(732) FERROVIE DELLO  
STATO ITALIANE S.p.A.  
(511) 09 35 38 39 42 43  
45

(111) 1572374  
(151) 07.07.2020  
(540)

**MAXXMORA**

(732) MAXXMORA  
İNŞAAT PROJE  
DANIŞMANLIK SANAYİ  
TİCARET ANONİM  
ŞİRKETİ  
(511) 20 35

(111) 1572376  
(151) 11.12.2020  
(540)

**DIANA de SILVA**

(732) BRACCO RE S.r.l.  
(511) 03 05

(111) 1572379  
(151) 04.09.2020  
(540)



(732) CarbFix ohf.  
(511) 09 11 35 37 40 42

(111) 1572420  
(151) 30.10.2020  
(540)



(732) Shenzhen Crawford  
Technology Co., Ltd  
(511) 09

(111) 1572421  
(151) 29.10.2020  
(540)



(732) take-e-way GmbH  
(511) 35 42 45

(111) 1572422  
(151) 17.12.2020  
(540)

**INVEGA  
HAFYERA**

(732) Janssen  
Pharmaceutica NV  
(511) 05

(111) 1572432  
(151) 16.12.2020  
(540)

**B-HYDRA**

(732) Drunk Elephant, LLC  
(511) 03

(111) 1572447  
(151) 30.10.2020  
(540)

**THREEKEY**

(732) Shenzhen Crawford  
Technology Co., Ltd  
(511) 09

(111) 1572448  
(151) 16.12.2020  
(540)

**DARK HORSE**

(732) E. & J. Gallo Winery  
(511) 33

(111) 1572475  
(151) 21.09.2020  
(540)

**BELLAGIO**

(732) Tobogan N.V.  
(511) 34

(111) 1572476  
(151) 21.09.2020  
(540)

**DONATELLA**

(732) Tobogan N.V.  
(511) 34

(111) 1572492  
(151) 15.12.2020  
(540)

**RIH**

(732) YUEQING  
RIGHTHEIGHT  
TECHNOLOGY CO., LTD.  
(511) 07

(111) 1572506  
(151) 01.12.2020  
(540)

**HEAT SLAYER**

(732) L'OREAL  
(511) 03

(111) 1572509  
(151) 24.11.2020  
(540)

**EVOPACT**

(732) Holcim Technology  
Ltd  
(511) 19

(111) 1572532  
(151) 16.12.2020  
(540)

**THE LITTLES**

(732) Drunk Elephant, LLC  
(511) 03

(111) 1572564  
(151) 15.12.2020  
(540)

### UNEXWAY

(732) SYNGENTA CROP  
PROTECTION AG  
(511) 01 05

(111) 1572595  
(151) 13.08.2020  
(540)

**latexco**

*We support your dreams.*

(732) LATEXCO N.V.  
(511) 06 17 20 24 35

(111) 1572624  
(151) 11.09.2020  
(540)

*Двигая прогресс, улучшаем жизнь*

(732) Limited Liability  
Company "REHAU"  
(511) 17 19 20

(111) 1572634  
(151) 27.05.2020  
(540)

**Melk**

(732) WU XIAO MING  
(511) 28

(111) 1572655  
(151) 23.12.2020  
(540)

### INKAS

(732) 1141931 ONTARIO  
LTD.  
(511) 12

(111) 1572667  
(151) 16.10.2019  
(540)

**a.b.g**  
*automotive*

(732) Ahmet BULUT  
(511) 07 12

(111) 1572691  
(151) 28.10.2020

(540)

### SKIN LOVIN

(732) Bora Creations S.L.  
(511) 03

(111) 1572741  
(151) 16.10.2020  
(540)

### BMTS

(732) BMTS Technology  
GmbH & Co. KG  
(511) 07 09 12 16 42

(111) 1572747  
(151) 01.09.2020  
(540)

### ZERO GREENline

(732) ZERO Holding  
GmbH & Co. KG  
(511) 01 02 06 17 19 20  
27

(111) 1572778  
(151) 24.11.2020  
(540)

### ICON

(732) COMPAGNIE  
FRANCAISE  
D'ASSURANCE POUR LE  
COMMERCE  
EXTERIEUR  
(511) 35 36

(111) 1572791  
(151) 07.12.2020  
(540)

### APP CLIP CODE

(732) Apple Inc.  
(511) 42

(111) 1572861  
(151) 25.11.2020  
(540)

### EDUPLANET

(732) Edulife Limited  
(511) 09 35 38 41 42 45

(111) 1572875  
(151) 24.07.2020  
(540)

### RICOTA

(732) HONOR  
MACHINERY CO., PTE.  
LTD.  
(511) 06 07 08 09 11 35

(111) 1572932  
(151) 28.10.2020  
(540)

### vilase

(732) Sanhe Laserconn  
Tech Co., Ltd.  
(511) 03 08 10

(111) 1572964  
(151) 11.09.2020  
(540)

### NEUROASPIS plp 10

(732) PALUPA MEDICAL  
LTD  
(511) 05

(111) 1572992  
(151) 30.09.2020  
(540)

### MALWARELYTIC S

(732) Wultra s.r.o.  
(511) 09 35 42 45

(111) 1572996  
(151) 10.12.2020  
(540)

### PRO STAND

(732) Apple Inc.  
(511) 09

(111) 1572999  
(151) 07.09.2020  
(540)

### VEOCEL

(732) Lenzing  
Aktiengesellschaft  
(511) 35

(111) 1573003  
(151) 15.07.2020  
(540)

### HEGII

(732) Hegii Sanitary Ware  
Group Co., Ltd.  
(511) 11 20

(111) 1573027  
(151) 23.11.2020  
(540)

### VEEV COLLECTIONS

(732) Philip Morris  
Products S.A.  
(511) 34

(111) 1573060  
(151) 15.12.2020  
(540)

### Fiit MARINE

(732) KT & G  
CORPORATION  
(511) 34

(111) 1573076  
(151) 24.11.2020  
(540)

### TOFFINO

(732) COLIAN SPÓLKA Z  
OGRANICZONĄ  
ODPOWIEDZIALNOŚCIĄ  
(511) 30

(111) 1573091  
(151) 04.11.2020  
(540)



(732) ZHENGZHOU  
YUTONG BUS CO., LTD.  
(511) 37

(111) 1573126  
(151) 15.12.2020  
(540)

### Fiit TROPIC

(732) KT & G  
CORPORATION  
(511) 34

(111) 1573131  
(151) 11.12.2020  
(540)

### VAXZEVRIA

(732) AstraZeneca UK  
Limited  
(511) 05



(111) 1573144  
(151) 06.10.2020  
(540)

### PURE PANEL

(732) Opel Automobile  
GmbH  
(511) 12

(111) 1573178  
(151) 11.12.2020  
(540)

### YALEA

(732) De Rigo Vision S.p.A.  
(511) 09

(111) 1573182  
(151) 13.11.2020  
(540)



(732) AGENCE  
MAGHREB ARABE  
PRESSE  
(511) 38

(111) 1573191  
(151) 30.11.2020  
(540)

### 2XU

(732) 2XU Pty Ltd  
(511) 10 25 35

(111) 1573262  
(151) 03.12.2020  
(540)

### ROSAFERT

(732) ROSIER S.A., Société  
Anonyme  
(511) 01

(111) 1573287  
(151) 06.10.2020  
(540)



(732) Floriade Almere 2022  
B.V.  
(511) 31 35 39 41 43 44

(111) 1573309  
(151) 10.09.2020  
(540)

### WUNDA

(732) Société des Produits  
Nestlé S.A.  
(511) 29 30 32

(111) 1573366  
(151) 28.12.2020  
(540)

### THE WHEEL OF TIME

(732) Bandersnatch Group,  
Inc.  
(511) 14

(111) 1573387  
(151) 28.12.2020  
(540)

### KAMILI

(732) Drunk Elephant, LLC  
(511) 03

(111) 1573399  
(151) 20.09.2020  
(540)

### TIME TO WALK

(732) OXYGENTRACK  
LLC  
(511) 38 41 42

(111) 1573400  
(151) 10.12.2020  
(540)

### DALIVAL

(732) DALIVAL  
(511) 31

(111) 1573410  
(151) 28.12.2020  
(540)

### SILI

(732) Drunk Elephant, LLC  
(511) 03

(111) 1573413  
(151) 20.12.2020  
(540)

### SWEET PITTI

(732) Drunk Elephant, LLC  
(511) 03

(111) 1573429  
(151) 10.12.2020  
(540)

### HARVESTHOLD

(732) Verdant  
Technologies, LLC  
(511) 20

(111) 1573433  
(151) 17.12.2020  
(540)

### SHABA COMPLEX

(732) Drunk Elephant, LLC  
(511) 03

(111) 1573453  
(151) 13.11.2020  
(540)



(732) Greenwood-Power  
GmbH  
(511) 09 35 42

(111) 1573469  
(151) 22.10.2020  
(540)



(732) Sandberg A/S  
(511) 09 20 35

(111) 1573499  
(151) 20.11.2020  
(540)

### THOMPSON VALVES

(732) Thompson Valves  
Limited  
(511) 07 09

(111) 1573501  
(151) 23.12.2020  
(540)

### SECONOV

(732) ZUCAMI POULTRY  
EQUIPMENT, S.L.U.  
(511) 11

(111) 1573527  
(151) 22.10.2020  
(540)

### SANDBERG

(732) Sandberg A/S  
(511) 09 20 35

(111) 1573552  
(151) 08.09.2020  
(540)



(732) Europolice Federation  
občianske združenie  
(511) 16 25 35 36 41 42  
43 45

(111) 1573555  
(151) 04.12.2020  
(540)

### chocolanté

(732) PURATOS  
(511) 30

(111) 1573644  
(151) 10.11.2020  
(540)



(732) SP-LOGISTICS  
HOLDINGS LTD  
(511) 35 36 39 42 44

(111) 1573654  
(151) 04.12.2020  
(540)



(732) OT4B  
(511) 01 05 10

НАКНАДНА НАЗНАЧЕЊА ЗА РЕПУБЛИКУ СРБИЈУ

Subsequent designations for Republic of Serbia

(111) 485245  
(540)

**Elmetacin**

(732) DAIICHI SANKYO  
EUROPE GmbH  
(511) 05

(111) 1390146  
(540)

**FRITEL**

(732) VAN RATINGEN,  
naamloze vennootschap  
(511) 07 09 11

(111) 1561597  
(540)

  
**MONT  
BLANC**

**VODKA**

(732) ALVISA  
MONTBLANC, S.L.  
(511) 33

(111) 656019  
(540)

**BAVARIA**

(732) Swinkels Family  
Brewers N.V.  
(511) 32 33

(111) 745681  
(540)

**COTTAGE**

(732) GROUPE PANTHER  
(511) 03 05

(111) 780447  
(540)



(732) Feldsaaten  
Freudenberger G.m.b.H. &  
Co. Kommanditgesellschaft  
(511) 01 31

(111) 881581  
(540)

**HOSHIZAKI**

(732) HOSHIZAKI  
CORPORATION  
(511) 11

(111) 1027597  
(540)



(732) DEDEMAN  
HOLDING ANONİM  
ŞİRKETİ  
(511) 35 36 37 41 43

(111) 1077612  
(540)

**МЯГКОВ**

(732) BELUGA VODKA  
INTERNATIONAL  
LIMITED  
(511) 33

(111) 1082090  
(540)

**FLORONE**

(732) ATLANTICA  
AGRICOLA, S.A.  
(511) 01

(111) 1104289  
(540)

**RAZORMIN**

(732) ATLANTICA  
AGRICOLA, S.A.  
(511) 01

(111) 1193541  
(540)

**ALPRO**

(732) Alpro (commanditaire  
vennootschap op aandelen)  
(511) 05 29 30 32

(111) 1256655  
(540)

**KELIK**

(732) ATLANTICA  
AGRICOLA, S.A.  
(511) 01

(111) 1259877  
(540)

**SOLUCAT**

(732) ATLANTICA  
AGRICOLA, S.A.  
(511) 01

(111) 1276391  
(540)

**AMINOCAT**

(732) ATLANTICA  
AGRICOLA, S.A.  
(511) 01

(111) 1291329  
(540)



(732) KRAŠ, prehrambena  
industrija d.d.  
(511) 30

(111) 1299940  
(540)

**MAISON CASTEL**

(732) CASTEL FRERES  
(511) 21 32 33 35 39 43

(111) 1323433  
(540)

**CRESTA**

(732) Spro N.V.  
(511) 25 28

(111) 1348535  
(540)



(732) FOODIP société à  
responsabilité limitée  
(511) 05

(111) 1366163  
(540)

**Red Bull**



(732) Red Bull GmbH  
(511) 01 02 03 04 05 06  
07 08 09 10 11 12 13  
14 15 16 17 18 19 20  
21 22 23 24 26 27 29  
30 31 33 34 35 36 37  
38 39 40 42 44 45

(111) 1372394  
(540)

COOPERATIVA

**CERAMICA**

IMOLA - DAL 1874

(732) COOPERATIVA  
CERAMICA D'IMOLA  
S.C.  
(511) 19 35 39

(111) 1373004  
(540)



(732) HOSHIZAKI  
CORPORATION  
(511) 07 11 37

(111) 1379982  
(540)



(732) MOC KAHVE GIDA  
SAN. TİC. LTD.ŞTİ  
(511) 43

(111) 1381552  
(540)

### TRODELVY

(732) Immunomedics, Inc.  
(511) 05

(111) 1382384  
(540)

### CITRIODIOL

(732) Citrefine International  
Limited  
(511) 05

(111) 1565096  
(540)

### AEROFLOW

(732) Arçelik Anonim  
Şirketi  
(511) 11

(111) 1397338  
(540)

### FITOMARE

(732) ATLANTICA  
AGRICOLA, S.A.  
(511) 01

(111) 1411753  
(540)

### MOPRIA

(732) MOPRIA  
ALLIANCE, INC.  
(511) 09 38 42

(111) 1416398  
(540)

### Dermifant

(732) ALLERGIKA Pharma  
GmbH  
(511) 03 05 10 24 25

(111) 1423974  
(540)

### UltraContact

(732) Continental Reifen  
Deutschland GmbH  
(511) 12

(111) 1460097  
(540)

### BIOCAT

(732) ATLÁNTICA  
AGRÍCOLA, S.A.  
(511) 01

(111) 1469782  
(540)

### hİ SOLID

(732) KT & G  
CORPORATION  
(511) 09 11 34

(111) 1493654  
(540)



**SEVENTEEN**  
CONTEMPORARY MIXERS

(732) GLOBAL PREMIUM  
BRANDS, S.A.  
(511) 32

(111) 1496832  
(540)

### TONALE

(732) FCA Italy S.p.A.  
(511) 12

(111) 1497538  
(540)



(732) Alpro, commanditaire  
vennootschap op aandelen  
(511) 29 30 32

(111) 1498085  
(540)



(732) Alpro, commanditaire  
vennootschap op aandelen  
(511) 29 30 32

(111) 1504629  
(540)

### REZUROCK

(732) Kadmon  
Pharmaceuticals, LLC  
(511) 05

(111) 1505665  
(540)



**SUN 2  
BOARDS**

(732) CREATIVE SUITE  
S.R.L. and ZERO &  
COMPANY S.R.L.  
(511) 18 25 35

(111) 1511438  
(540)



(732) Kroms LLC  
(511) 03 35

(111) 1514748  
(540)



(732) PERA  
MEKATRONİK ENERJİ  
İNŞ.MÜH.SAN.TİC.A.Ş.  
(511) 07 11 35

(111) 1514854  
(540)

### I WANT CHOO

(732) J. Choo Limited  
(511) 03

(111) 1522310  
(540)

### HEMGENIX

(732) uniQure IP B.V.  
(511) 05

(111) 1525961  
(540)



(732) SANTA CONTE  
(511) 35

(111) 1538225  
(540)

### MACKINTOSH

(732) ROYAL RUS LLC  
(511) 34

(111) 1539770  
(540)



(732) Lonza Consumer  
Health Inc.  
(511) 01 05

(111) 1540337  
(540)

### UPNEEQ

(732) RVL  
PHARMACEUTICALS,  
INC.  
(511) 05

(111) 1547429  
(540)



**HIGHLANDER**  
ADVENTURE OF A LIFETIME

(732) AVANTURA  
ŽIVOTA d.o.o.  
(511) 41

(111) 1551997  
(540)

**ORGOVYX**

(732) Myovant Sciences  
GmbH  
(511) 05

(111) 1559782  
(540)



(732) Super League  
Gaming, Inc.  
(511) 41

(111) 578376  
(540)



(732) Kraš, prehrambena  
industrija d.d.  
(511) 30

(111) 510659  
(540)



(732) Kraš, prehrambena  
industrija d.d.  
(511) 30

# ИНДУСТРИЈСКИ ДИЗАЈН / Industrial Designs

Међународни кодови за идентификацију  
библиографских података о дизајну према -  
WIPO st. 80

Recommendation concerning  
bibliographic data  
To industrial designs - WIPO st. 80

Регистарски број	(11)	Number of registration
Датум регистрације	(15)	Date of the registration
Број пријаве	(21)	Number of the application
Датум подношења пријаве	(22)	Date of filing of the application
Подаци о изложбеном праву првенства	(23)	Exhibition priority data
Број пријављеног дизајна	(28)	Number of industrial designs included in the application
Подаци о праву првенства на основу Париске конвенције	(30)	Data relating to priority under the Paris Convention
Класа и подкласа Локарнске класификације	(51)	Class and subclass of the Locarno Classification
Назив дизајна (	(54)	Title of the industrial design
Име аутора дизајна	(72)	Name of the creator
Име и адреса носιοца права	(73)	Name and address of the owner
Име и адреса пуномоћника	(74)	Name and address of the representative

РЕГИСТРОВАНИ ДИЗАЈН / Registered Designs

(11) 11506

(21) Д-89/ 2020

(22) 18.9.2020.

(30) Д-89/ 2020 18.9.2020. RS

(28) 1

(54) ZAŠTITNA MASKA

(73) HUPA DOO, Karađorđeva 6,  
24300 Bačka Topola, RS

(72) MEDIĆ Vida, 7. jula 1 B,  
24330 Panonija, RS

(74) NAUMOVIĆ Zoran, Krunska 77,  
11000 Beograd, RS

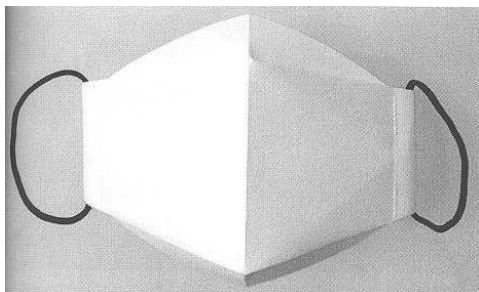

(51) 29-02

(15) 20.11.2020.

(11) 11508

(21) Д-80/ 2020

(22) 24.8.2020.

(30) Д-80/ 2020 24.8.2020. RS

(28) 1

(54) PLASTIČNA BOCA

(73) HEMIJSKA INDUSTRIJA NEVENA DOO-  
BEOGRAD, Surčinska 10e,

11070 Novi Beograd, RS



1.1

(11) 11507

(21) Д-105/ 2020

(22) 23.10.2020.

(30) Д-105/ 2020 23.10.2020. RS

(28) 1

(54) NIVELATOR ZA KERAMIČKE PLOČICE

(73) JOVANOVIĆ Dušan, Branka Ćopića 6,  
22000, Nova Pazova, RS

(72) JOVANOVIĆ Dušan, Branka Ćopića 6,  
22000, Nova Pazova, RS

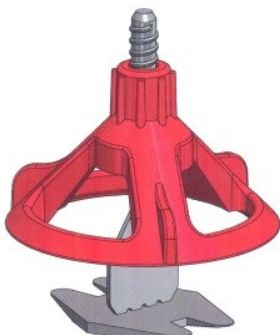

(51) 08-05

(15) 20.11.2020.

(11) 11509

(21) Д-81/ 2020

(22) 3.9.2020.

(30) 007735683 5.3.2020. EM

(28) 3

(54) LAMPA

(73) ZUMTOBEL LIGHTING GMBH, Schweizer Str. 30,  
6850 Dornbirn, AT

(72) AMBROZUS Stefan, Neptunplatz 6b,  
50823 Köln, DE

(74) POPOVIĆ M. Gordana, Takovska 19,  
11000 Beograd, RS

1.1

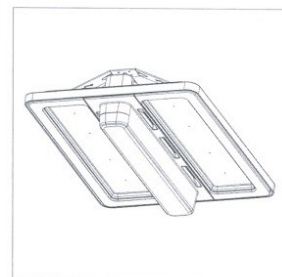

Д

3.1



2.1





**ПРЕСТАНАК ВАЖНОСТИ РЕГИСТРОВАНОГ ДИЗАЈНА**  
**Termination of Validity of Registered Designs**

**Због неплаћања таксе за одржавање права у периоду од 16.07.2021. - 15.08.2021.године:**

Дизајн број **10528** чији је носилац ELBI ELEKTRIK ULUSLARARASI TICARET VE SANAYI A.S., Tasoluk Mehmet Akif Ersoy Mah. Maltepe Cad. No. 15 Arnavutkoy, Istanbul, TR, престао је да важи дана 29.7.2020. године.

Дизајн број **10529** чији је носилац ELBI ELEKTRIK ULUSLARARASI TICARET VE SANAYI A.S., Tasoluk Mehmet Akif Ersoy Mah. Maltepe Cad.

No. 15 Arnavutkoy, Istanbul, TR, престао је да важи дана 29.7.2020. године.

Дизајн број **10530** чији је носилац ELBI ELEKTRIK ULUSLARARASI TICARET VE SANAYI A.S., Tasoluk Mehmet Akif Ersoy Mah. Maltepe Cad. No. 15 Arnavutkoy, Istanbul, TR, престао је да важи дана 29.7.2020. године.

Дизајн број **10535** чији је носилац PETER OPSVIK AS., Pilestredet 27 H, N-0164 Oslo, NO, престао је да важи дана 10.7.2020. године.

**ОБЈАВА УПИСАНИХ ПРОМЕНА РЕГИСТРОВАНОГ ДИЗАЈНА / Publications of  
Entered Changes of Registered Designs**  
16.01.2021. - 15.02.2021. године

**Промена имена/адресе**

Име или адреса носиоца дизајна рег. број  
**11506** промењена је у HUPA DOO, Karađorđeva 6,  
24300 Ваљка Топола, RS;

# ПОДЛИСТАК ГИС Supplement IPG

## САДРЖАЈ

**ИЗВЕШТАЈ О РАДУ ЗАВОДА ЗА  
ИНТЕЛЕКТУАЛНУ СВОЈИНУ У 2020.  
ГОДИНИ**

## CONTENTS

**ANNUAL REPORT FOR 2020 OF THE  
INTELLECTUAL PROPERTY OFFICE**

ИЗВЕШТАЈ О РАДУ  
ЗАВОДА ЗА ИНТЕЛЕКТУАЛНУ СВОЈИНУ У 2020. ГОДИНИ

**ПАТЕНТИ**

У Сектору за патенте је у 2020. години окончан управни поступак за 1846 пријава, од тога 254 одлуке је донето у поступцима за признање патента, 85 одлука у поступцима по пријавама малих патената, 17 захтева за признање сертификата о додатној заштити и 1490 европских патената је уписано у Регистар патената. У односу на 31. децембар 2019. године залихе пријава су смањене, и то: пријаве патента за 16,6%, пријаве малих патената за 3,2%, сертификата о додатној заштити за 14,2% док су залихе захтева за упис европских патената у Регистар патената мање за 33,3%. Број међународних пријава проналазака домаћих лица поднетих преко Завода мањи је за 31,2 % у односу на 2019. годину. Број регистрованих патената је у 2020. години био за 4% мањи у односу на 2019. годину, док је број регистрованих патената чији су носиоци домаћа физичка и правна лица мањи за 5% у односу на 2019. годину.

Коришћењем електронске услуге подношења пријава у 2020. години, електронским путем поднето је 96,8% захтева за упис европских патената, 21% пријава патената и 33,7% пријава малих патената.

Завод је у септембру месецу 2020. године, у складу са Уговором о сарадњи у области патената (РСТ Уговор), потписао Споразум о сарадњи са Вишеградским патентним институтом у вези са међународним пријавама патената које су поднете од стране домаћих држављана или лица које имају пребивалиште или седиште на територији Републике Србије. Сходно наведеном, потписивањем споразума са Вишеградским патентним институтом, пружа се могућност држављанима Републике Србије и лицима са седиштем или пребивалиштем у Републици Србији да означе и ову међународну организацију као орган за међународно претраживање и орган за међународно претходно испитивање у зависности од својих планова за даљу заштиту и комерцијализацију конкретне проналаске. Од посебног значаја за домаће подносиоце међународних пријава је то што Вишеградски патентни институт врши повраћај 40% износа таксе за међународни извештај о претраживању стања технике, ако се достави ранији извештај о претраживању.

Патентни стручњаци су током 2020. године превели са енглеског на српски језик Међународну класификацију патената (МКП 2021.01) како би корисницима услуга Завода био омогућен приступ новим технологијама кроз претрагу патентне документације.

**Пријаве патената и малих патената и захтеви за регистрацију проширеног европског патента и европског патента**

Током 2020. године Заводу је поднето 146 пријава за заштиту проналаска патентом и 86 пријава за заштиту проналаска малим патентом. Од укупног броја поднетих пријава патената, Заводу је директно поднето 144 пријаве, а путем међународног Уговора о сарадњи у области патената (РСТ систем) у националну фазу ушле су 2 пријаве.

Од укупног броја директно поднетих пријава патената, домаћи подносиоци су поднели 138 пријава за заштиту проналаска патентом, а страни подносиоци су поднели 6 пријава. Од 86 пријава за заштиту проналаска малим патентом, домаћи подносиоци су поднели 82 пријаве, а страни подносиоци су поднели 4 пријаве.

У 2020. години је поднето укупно 22 међународне пријаве патента преко РСТ система, где је Завод назначен као Завод прималац, све пријаве су формално уређене и прослеђене Светској организацији за интелектуалну својину, Европском патентном заводу и Вишеградском патентном институту. Заводу је у току 2020. године поднето 26 захтева за упис проширеног европског патента у Регистар патената и 1428 захтева за упис европског патента у Регистар патената.

*Пријаве патената поднете од 2011. до 2020. године*

Година	2011.	2012.	2013.	2014.	2015.	2016.	2017.	2018.	2019.	2020.
<b>Пријаве домаћих пријавилаца</b>	<b>180</b>	<b>191</b>	<b>201</b>	<b>201</b>	<b>178</b>	<b>191</b>	<b>173</b>	<b>162</b>	<b>168</b>	<b>138</b>
Пријаве страних пријавилаца поднете директно Заводу	28	20	7	6	9	16	8	5	2	6
РСТ пријаве у националној фази	21	13	13	5	4	6	1	7	7	2
<b>Укупно</b>	<b>229</b>	<b>224</b>	<b>221</b>	<b>212</b>	<b>191</b>	<b>213</b>	<b>182</b>	<b>174</b>	<b>177</b>	<b>146</b>

*Пријаве патената према областима технике у 2020. години*



*Пријаве патената које су поднете у 2020. години према земљи пријавиоца*

Ознака земље	Број пријава
RS	138
US	1
RU	1
AU	1
TR	2
UA	1

*Пријаве патената домаћих подносилаца према врсти пријавилаца од 2014. до 2020. године*

Година	2014.	2015.	2016.	2017.	2018.	2019.	2020.
Физичка лица	145	123	144	124	112	120	91
Институти и факултети	28	35	32	31	37	15	32
Привредна друштва	28	20	15	18	13	33	15
<b>Укупно</b>	<b>201</b>	<b>178</b>	<b>191</b>	<b>173</b>	<b>162</b>	<b>168</b>	<b>138</b>

*Међународне пријаве поднете Заводу као заводу примаоцу од 2011. до 2020. године*

Година	2011.	2012.	2013.	2014.	2015.	2016.	2017.	2018.	2019.	2020.
Међународне пријаве поднете Заводу као заводу примаоцу	17	17	22	12	29	15	18	20	32	22

*Захтеви за упис проширеног европског патената и европског патената у Регистар патената поднети од 2011. до 2020. године*

Година	2011.	2012.	2013.	2014.	2015.	2016.	2017.	2018.	2019.	2020.
Захтев за упис проширеног европског патената	361	348	307	268	225	189	144	101	61	26
Захтев за упис европског патената	/	15	66	240	472	803	1030	1325	1466	1428
<b>Укупно</b>	<b>361</b>	<b>363</b>	<b>373</b>	<b>508</b>	<b>697</b>	<b>992</b>	<b>1174</b>	<b>1426</b>	<b>1527</b>	<b>1454</b>

*Пријаве малих патената од 2011. до 2020. године*

Година	2011.	2012.	2013.	2014.	2015.	2016.	2017.	2018.	2019.	2020.
<b>Домаћи подносиоци</b>	<b>67</b>	<b>75</b>	<b>71</b>	<b>65</b>	<b>58</b>	<b>55</b>	<b>69</b>	<b>68</b>	<b>79</b>	<b>82</b>
Страни подносиоци	4	3	6	1	6	6	6	2	3	4
<b>Укупно</b>	<b>71</b>	<b>78</b>	<b>77</b>	<b>66</b>	<b>64</b>	<b>61</b>	<b>75</b>	<b>70</b>	<b>82</b>	<b>86</b>

*Пријаве малих патената домаћих подносилаца према врсти пријавилаца од 2014. до 2020. године*

Година	2014.	2015.	2016.	2017.	2018.	2019.	2020.
Физичка лица	55	52	48	56	63	63	71
Институти и факултети	2	/	3	4	2	6	7
Привредна друштва	8	6	4	9	3	10	4
<b>Укупно</b>	<b>65</b>	<b>58</b>	<b>55</b>	<b>69</b>	<b>68</b>	<b>79</b>	<b>82</b>

**Регистрована права - патенти и мали патенти**

У 2020. години је регистровано 1546 патената од којих је 56 признато према националном поступку, 28 је уписано у Регистар на основу Споразума о сарадњи и проширењу са Европским заводом за патенте, а 1462 на основу Закона о потврђивању Конвенције о признавању европских

патената. Током 2020. године регистровано је 47 малих патената.

*Регистровани патенти од 2011. до 2020. године*

Година	2011.	2012.	2013.	2014.	2015.	2016.	2017.	2018.	2019.	2020.
Патенти домаћих носилаца који су признати у националном поступку	60	79	78	62	62	50	35	36	53	50
Патенти страних носилаца који су признати у националном поступку	119	88	58	43	24	18	12	8	6	4
Уписани проширени европски патенти	313	360	308	283	225	158	176	109	73	16
Уписани европски патенти	/	9	49	215	423	589	1041	1376	1586	1006
<b>Укупно</b>	<b>492</b>	<b>536</b>	<b>493</b>	<b>603</b>	<b>734</b>	<b>815</b>	<b>1264</b>	<b>1529</b>	<b>1718</b>	<b>1076</b>

*Регистровани патенти домаћих носилаца од 2011. до 2020. године*

Година	2011.	2012.	2013.	2014.	2015.	2016.	2017.	2018.	2019.	2020.
Физичка лица	47	68	59	40	28	31	21	26	21	23
Институти и факултети	3	5	11	19	26	15	7	5	30	15
Привредна друштва	10	6	8	3	8	4	7	5	2	12
<b>Укупно</b>	<b>60</b>	<b>79</b>	<b>78</b>	<b>62</b>	<b>62</b>	<b>50</b>	<b>35</b>	<b>36</b>	<b>53</b>	<b>50</b>

*Регистровани мали патенти од 2011. до 2020. године*

Година	2011.	2012.	2013.	2014.	2015.	2016.	2017.	2018.	2019.	2020.
Домаћи	48	61	47	50	30	36	37	49	55	47
Страни	2	6	4	2	1	4	6	4	2	/
<b>Укупно</b>	<b>50</b>	<b>67</b>	<b>51</b>	<b>52</b>	<b>31</b>	<b>40</b>	<b>43</b>	<b>53</b>	<b>57</b>	<b>47</b>

*Регистровани мали патенти домаћих носилаца од 2011. до 2020. године*

Година	2011.	2012.	2013.	2014.	2015.	2016.	2017.	2018.	2019.	2020.
Физичка лица	40	52	39	43	24	33	30	39	48	41
Институти и факултети	5	3	3	2	/	/	1	4	4	5
Привредна друштва	3	6	5	5	6	3	6	6	3	1
<b>Укупно</b>	<b>48</b>	<b>61</b>	<b>47</b>	<b>50</b>	<b>30</b>	<b>36</b>	<b>37</b>	<b>49</b>	<b>55</b>	<b>47</b>

На дан 31.12.2020. године у Републици Србији је било укупно 7528 важећих патената од којих је 650 признато према националном поступку, а 1304 на основу Споразума о сарадњи и проширењу са ЕПО, а 5574 на основу Закона о потврђивању Конвенције о признавању европских патената.

На дан 31.12.2020. године у Републици Србији је било укупно 247 важећих малих патената.

**Сертификати о додатној заштити**

Заводу је током 2020. године поднето укупно 8 захтева за признање сертификата о додатној заштити и то: 7 захтева се односило на лекове и 1 захтев се односило на средство за заштиту биља. Током 2020. године донето је укупно 9 решења о признању сертификата о додатној заштити који су се односили на лекове.



*Захтеви за признање сертификата о додатној заштити поднети од 2013. до 2020. године*

Година	Поднети захтеви за СДЗ			Признати СДЗ		
	Лек	Заштита биља	Укупно	Лек	Заштита биља	Укупно
2013.	7	2	9	4	1	5
2014.	10	/	10	6	/	6
2015.	16	/	16	8	/	8
2016.	19	1	20	10	/	10
2017.	9	1	10	1	/	1
2018.	14	3	17	/	/	/
2019.	13	/	13	16	/	16
2020.	7	1	8	10	1	11
<b>Укупно</b>	<b>95</b>	<b>8</b>	<b>103</b>	<b>55</b>	<b>2</b>	<b>57</b>

**Остале активности**

Патентни експерти Завода су током 2020. године пружили 1505 услуга које су се односиле на остваривање патентне заштите на територији

Републике Србије, што је за 6% више у односу на 2019. годину.

*Услуге у области патената*

Година	2017.	2018.	2019.	2020.
Извештаји о претраживању стања технике	177	150	150	138
Резултати испитивања услова за признање патента	116	136	172	240
Резултати испитивања услова за признање сертификата о додатној заштити	13	17	18	6
Резултати испитивања услова за признање малог патента	82	55	51	115
Извештаји о претраживању патентне документације	24	27	25	15
Консултантске услуге	727	689	733	786
Одговори на дописе странака и органа	129	244	267	205
<b>Укупно</b>	<b>1268</b>	<b>1318</b>	<b>1416</b>	<b>1505</b>

Осим наведеног, запослени из Сектора за патенте су у периоду од 10. до 14. фебруара 2020. године учествовали у организацији семинара под називом: "Disclosure, clarity and unity" и „Novelty and inventive step“. Овај семинар је одржан у оквиру ЕПО Академије у организацији Европског патентног завода и Завода за интелектуалну својину Републике Србије. Два запослена у сектору одржала су презентације на овом семинару, и то: „Поступак признања патента у РС“ и „Активности ЗИС-а у промовисању патената“. Такође, у сарадњи са Европским патентним заводом један стручњак је учествовао у радној групи у оквиру пројекта усаглашавања праксе под називом: „Designation of inventor“. На четири састанка ове радне групе је размењена пракса земаља чланица ЕПО у вези националног патентног законодавства и праксе са освртом на одредбе закона које прописују податке о подносиоцима и проналазачима, а све у вези са

заштитом података о личности. На основу закључака радне групе измењена је пракса Завода у складу са препорукама које су усвојене на Комитету за патентно право.

У оквиру сарадње са Светском организацијом за интелектуалну својину током 2020. године, запослени у Одељењу за хемију и хемијску технологију активно су учествовали у припремама Завода за имплементацију WIPO стандарда ST. 26 који се односи на приказивање пописа аминокиселинских и нуклеотидних секвенци у пријавама патената и начин на који ће се извршити трансформација пописа са стандарда ST. 25 на ST. 26 за националне пријаве поднете у 2021. години. Ова сарадња ће бити настављена и у 2021. години, имајући у виду да ће се, према одлуци Комитета за WIPO стандарде, стандард ST. 26 примењивати од 1. јануара 2022. године.

Запослени у Одељењу за хемију и хемијску технологију припремили су одговоре на питања из Упитника који је достављен од стране Макс Планк Института на захтев Европске комисије у вези са применом одредаба о сертификату о додатној заштити које су прописане Законом о патентима и Уредбама ЕУ број 469/2009 и број 1610/1996. Завод активно учествује у развијању европског законодавства и праксе када је у питању сертификат о додатној заштити.

У четвртм кварталу 2020. године запослени су радили на изменама и допунама Закона о патентима - усаглашавање са Уредбом (ЕЗ) број 469/2009 Европског парламента и Савета од 6. маја 2009. године о сертификату о додатној заштити за медицинске производе, која је измењена и допуњена Уредбом (ЕУ) број 2019/933 Европског парламента и Савета од 20. маја 2019. године у вези изузећа од заштите сертификатом о додатној заштити. Поред тога, извршено је преиспитивање појединих одредаба важећег Закона о патентима ради

отклањања недостатака који су примећени током примене закона.

У оквиру сарадње са Управом за заштиту биља један стручњак Завода је у својству члана Стручног савета за заштиту права оплемењивача биљних сорти током 2020. године учествовао у раду два заседања Савета на којима је одобрена заштита за 47 права оплемењивача.

## ЖИГОВИ

У току 2020. године у Републици Србији је поднето укупно 6646 пријава жигова: 2348 домаћих и 4298 међународних пријава. Домаћи пријавиоци поднели су 1586, а страни пријавиоци 762 националне пријаве жигова. Поднето је 255 пријава домаћих жигова више у односу на 2019. годину.

Структура пријављених жигова од 2010. до 2020. године приказана је у следећој табели:

Структура пријављених жигова од 2010. до 2020. године

Година	Међународне пријаве <sup>1</sup>	Националне пријаве <sup>2</sup>		Укупно
		Страни пријавиоци	Домаћи пријавиоци	
2010.	4927	785	1376	7088
2011.	4968	852	1135	6955
2012.	4986	785	1113	6884
2013.	5104	990	1213	7307
2014.	4239	862	1172	6273
2015.	4617	812	1341	6770
2016.	3780	782	1437	5999
2017.	4785	773	1309	6867
2018.	4835	782	1408	7025
2019.	4706	783	1310	6799
2020.	4298	762	1586	6646

<sup>1</sup> Пријаве поднете преко Међународног бироа у Женеви

<sup>2</sup> Пријаве поднете непосредно Заводу

У 2020. години, највећи број пријава жигова које су страни пријавиоци поднели непосредно Заводу је из САД – 192. Поред њих су подносиоци пријава из Швајцарске са 73 пријаве, Кине са 41 пријавом, Јапана са 35 пријава, Русије са 19 пријава,

Немачке са 24 пријаве. Из држава из окружења, подносиоци из Босне и Херцеговине поднели су 12 пријава, а подносиоци из Македоније – 19 пријава, Словеније – 5 пријава и Хрватске - 10 пријава.

*Пријаве домаћих жигова страних подносилаца*

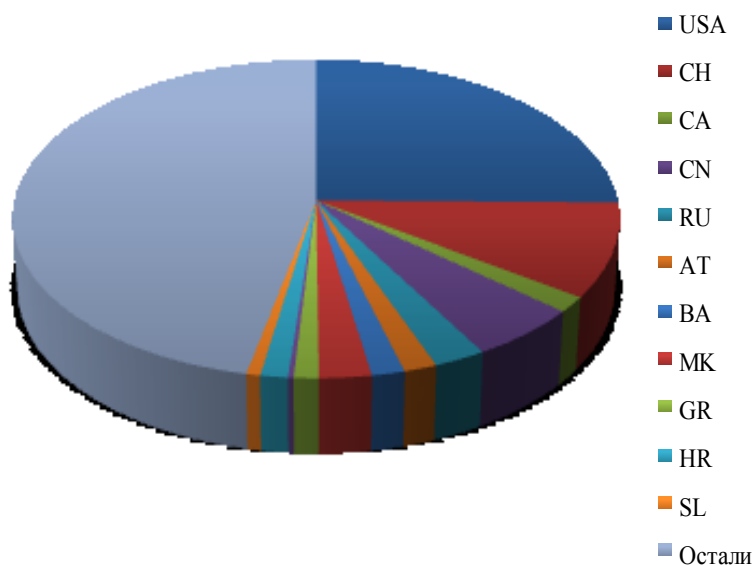

Када је у питању заступљеност пријављених роба и услуга, током 2020. године највише пријава домаћих жигова поднето је за робу из класе 5 која укључује нарочито фармацеутске и ветеринарске препарате, средства за уништавање штеточина, фунгициде, хербициде, санитарне препарате и средства за дезинфекцију – 616 пријава, за услуге из класе 35 које се односе поред осталог и на услуге промета робе, оглашавања, пословног управљања – 593 пријаве, за услуге из класе 41 које обухватају нарочито услуге образовања, забаве, спортске и културне активности – 345 пријава, за прехранбене производе из класе 30 који укључују и кафу, какао,

чај, хлеб, производе од житарица, пецива, кондиторске производе, зачине – 315 пријава, за робу из класе 9 која обухвата различите научне, истраживачке, навигационе, геодетске, фотографске, кинематографске, аудиовизуелне, оптичке и друге апарате и инструменте, као и опрему за обраду података, рачунаре, софтвер – 292 пријаве, за робу из класе 16 која обухвата штампане ствари, књиге, амбалажу, канцеларијски материјал – 267 пријава, за робу из класе 3 која се односи претежно на козметику, тоалетне производе и препарате за чишћење – 212 пријава.

*Заступљеност класа код домаћих пријава жигова*

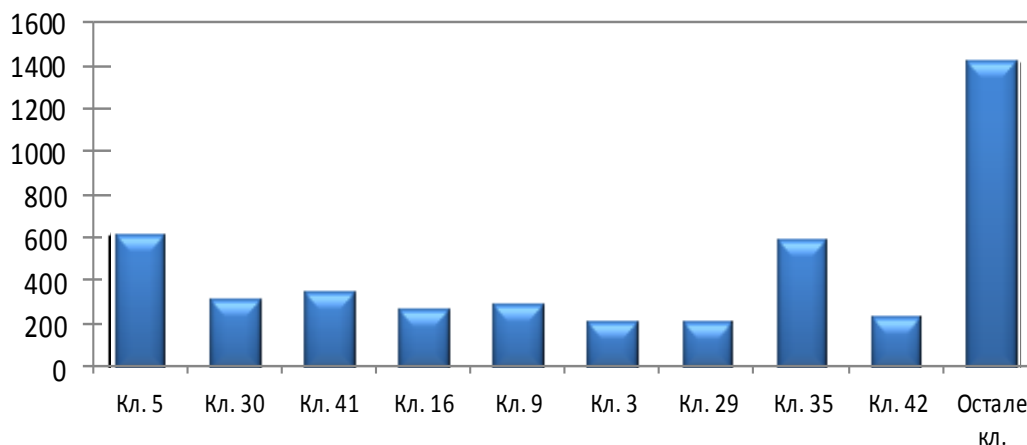

Током 2020. године, домаћи пријавиоци поднели су 161 захтев за међународно регистровање жига по основу Мадридског система, од којих су правна лица поднела 147 захтева, а физичка лица 14 захтева за међународно регистровање.

У 2020. години регистровано је 5816 жигова, од којих 4499 на основу пријава поднетих посредством Мадридског система, а 1317 на основу националних пријава жигова.

*Регистровани жигови према годинама*

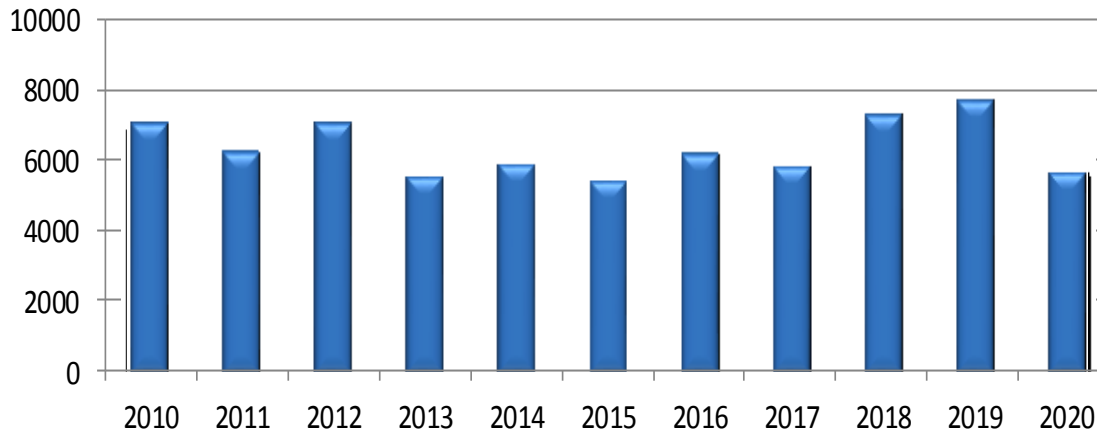

Током 2020. године окончан је поступак по 1754 националне пријаве жига и поступак по 4570 међународних пријава жигова.

Структура регистрованих жигова од 2010. до 2020. године приказана је у следећој табели:

Структура регистрованих жигова од 2010. до 2020. године

Година	Међународне регистрације	Националне регистрације		Укупно
		Страни носιοци	Домаћи носιοци	
2010.	5158	727	1143	7028
2011.	4823	615	790	6228
2012.	5257	822	960	7039
2013.	4051	642	824	5517
2014.	4157	787	922	5866
2015.	4041	642	744	5427
2016.	4364	687	1139	6190
2017.	3630	914	1287	5831
2018.	5027	802	1438	7267
2019.	5692	803	1206	7701
2020.	4499	500	817	5672

На дан 31.12.2020. године у Републици Србији се налазило у важности укупно 139.934 жига, од којих је 31.772 регистрована по основу пријава поднетих непосредно Заводу, а 108.162 по основу пријава поднетих посредством Мадридског система.

У 2020. години ступио је на снагу нови Закон о жиговима који први пут у домаће законодавство уводи институт приговора на пријаву жига. Током 2020. године, а применом новог закона, објављене су у Гласнику интелектуалне својине 1.344 пријаве домаћих жигова, на које је у законском року од три месеца од датума објаве поднето укупно 17 приговора.

#### Остале активности

У поступку испитивања услова за признање међународних жигова, током 2020. године испитано је 4310 пријава. На основу извршеног испитивања достављено је Светској организацији за интелектуалну својину 301 привремено одбијање међународних пријава жигова, а након спроведеног поступка по основу привремених одбијања, донето је 126 решења и 4570 дефинитивних одлука. Такође, у 2020. години издато је 178 уверења о важењу међународних жигова.

Поред наведеног, током 2020. године класификовано је 1546 фигуративних елемената

пријава националних жигова према Бечкој класификацији фигуративних елемената жигова и издата је 1301 исправа о жигу, као редован посао у Одељењу за жигове. Испитано је 2.220 пријава домаћих жигова, издато је 1.328 закључака за плаћање таксе за регистрацију жига, 328 резултата испитивања уредности, 173 резултата испитивања подобности и 227 резултата испитивања сличности у поступцима по домаћим пријавама жигова. Урађено је 367 решерша по захтевима странака за претраживање база података домаћих и међународних жигова.

Такође, у Одељењу за жигове окончано је 26 поступака по захтевима за престанак због некоришћења и предлозима за оглашавање ништавим домаћих жигова, донето је 5 решења о одбијању захтева за престанак жига због некоришћења, 3 решења о оглашавању ништавим, 6 решења о одбијању предлога за оглашавање ништавим жига и 12 решења којима је усвојен захтев за престанак жига због некоришћења.

У 2020. години у Одељењу за жигове радило се на пословима превођења са енглеског на српски језик измена и допуна 11. Издања Ничанске класификације робе и услуга као и Наслова класа са објашњењима (скраћене класификације) – верзија за 2021. годину. На овај начин је за 1. јануар 2021. године

припремљено годишње ажурирање српске верзије у склопу међународне базе „Madrid Goods and Services Manager“ (MGS) на сајту Светске организације за интелектуалну својину (WIPO). У Наслове класа са објашњењима је додато 69 нових и измењено 15 термина, док је у самој Ничанској класификацији спроведено 29 измена постојећих појмова, додато 30 појмова као резултат брисања и редефинисања постојећих термина, а 32 појма су убачена као називи за робе, односно услуге који до сада нису били уопште класификовани или су новина у промету.

### ИНДУСТРИЈСКИ ДИЗАЈН

Током 2020. године домаћи и страни пријавиоци непосредно су Заводу поднели 129

пријава индустријског дизајна. У односу на 2019. годину број пријава поднетих непосредно Заводу већи је за 28 пријава.

С обзиром на могућност подношења захтева за заштиту више дизајна једном пријавом (вишеструка пријава) пријављено је укупно 224 индустријских дизајна. Број пријављених индустријских дизајна већи је за 64 индустријских дизајна у односу на претходну годину.

Путем Хашког аранжмана поднето је 247 пријава дизајна, што је за једну пријаву више у односу на 2019. годину.

Пријаве индустријских дизајна у периоду од 2011. до 2020. године

Година	Националне пријаве <sup>1</sup>		Међународне пријаве <sup>2</sup>	Укупно
	Домаћи подносиоци пријава	Страни подносиоци пријава		
2011.	78	24	280	382
2012.	66	22	343	431
2013.	94	30	284	408
2014.	97	9	219	325
2015.	86	19	251	356
2016.	91	16	282	389
2017.	92	18	265	375
2018.	96	22	181	299
2019.	75	26	246	347
2020.	97	32	247	376

<sup>1</sup> Пријаве поднете непосредно Заводу

<sup>2</sup> Пријаве поднете преко Међународног бироа у Женеви

Структура броја пријава индустријских дизајна поднетих непосредно Заводу између домаћих и страних подносилаца током 2020. године показује много већи проценат пријава домаћих подносилаца. Од укупног броја пријава домаћи подносиоци поднели су 97 пријава, а страни подносиоци 32 пријаве индустријског дизајна. Највећи број пријава индустријског дизајна који су страни пријавиоци

поднели непосредно Заводу је из Јапана са 11 пријава, из Аустрије са 7, Сједињених Америчких Држава са 4 пријаве. Затим следе пријавиоци са по две пријаве из Француске, Немачке и Белгије и пријавиоци из Пољске, Шпаније, Шведске и Кине са по једном пријавом.

Број пријава индустријских дизајна страних подносилаца у 2020. години  
које су поднете непосредно Заводу

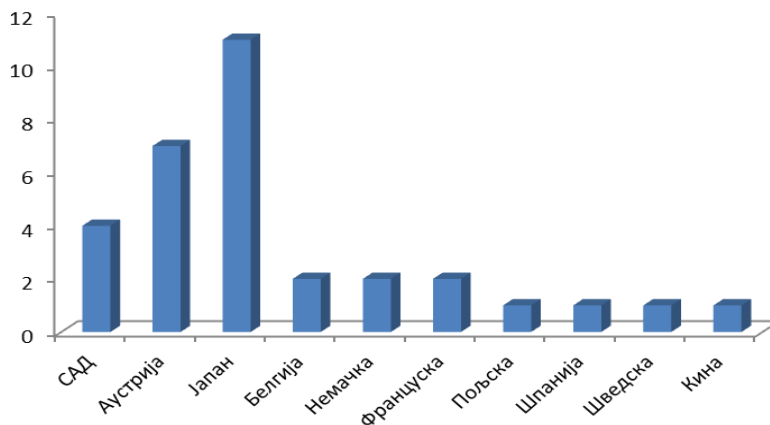

Пријаве индустријских дизајна у националном поступку, током 2020. године најчешће су се односиле за регистрацију за класу 9 Локарнске класификације за индустријски дизајн, у коју су сврстане амбалажа и посуде за транспорт и држање робе. Класе Локарнске класификације које су биле често заступљене у 2020. години су и класа 14 за

опрему за снимање, телекомуникације или обраду података, класа 26 за апарате за осветљавање, класа 6 за намештај, класа 7 за предмете за домаћинство, класа 19 за канцеларијски прибор, уметнички и наставни материјал и класа 11 за предмете за украшавање.

Пријаве индустријских дизајна по Локарнској класификацији

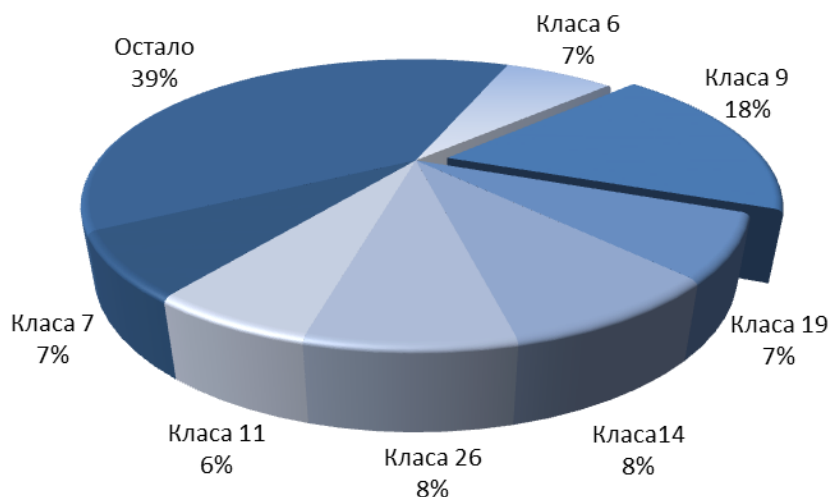

Током 2020. године окончан је поступак испитивања за 388 пријава, од тог броја поступак је окончан позитивно за 348 пријаве, а негативно за 40 пријава. Од позитивно окончаних пријава 102 су

поднете непосредно Заводу, а 246 је регистровано на основу Хашког аранжмана. Од укупног броја негативно окончаних пријава, 40 пријава је поднето непосредно Заводу.



Регистровани индустријски дизајни у периоду од 2011. до 2020. године

Година	Националне регистрације <sup>1</sup>		Међународне регистрације <sup>2</sup>	Укупно
	Домаћи носиоци права	Страни носиоци права		
2011.	60	19	255	334
2012.	49	19	319	387
2013.	38	19	293	350
2014.	58	35	208	301
2015.	48	10	229	287
2016.	82	13	251	346
2017.	70	27	247	344
2018.	91	15	176	282
2019.	75	27	246	348
2020.	72	28	247	347

<sup>1</sup> Регистровани индустријски дизајни непосредно у Заводу

<sup>2</sup> Регистровани индустријски дизајни преко Међународног бироа у Женеви

На крају 2020. године у Републици Србији је било укупно 840 важећих индустријских дизајна који су регистровани у националном регистру.

Током 2020. године урађено је 100 исправа о индустријском дизајну, 26 дописа, потврда и уверења за међународно регистроване дизајне, 23 међународне пријаве, 16 решерша за привреду.

У 2020. години настављени су претходних година започети пројекти у сарадњи са Заводом за интелектуалну својину Европске уније. Учешћем на онлајн 19. Састанку о размени искустава и уједначавању праксе између ЕУИРО-а и националних завода у области индустријског дизајна (19th Liaison Meeting on Designs), било је речи о хармонизацији праксе у области дизајна.

Настављен је рад са Републичким секретаријатом за јавне политике на Регистру административних поступака.

#### ОЗНАКЕ ГЕОГРАФСКОГ ПОРЕКЛА

У погледу ознака географског порекла до краја 2020. године у Републици Србији је укупно регистровано 80 ознака географског порекла од којих је 79 важећих.

Током 2020. године следеће ознаке географског порекла су добиле овлашћене кориснике: име порекла „Лесковачки домаћи ајвар” добило је

овлашћеног корисника - Удружење „Лесковачки ајвар” Лесковац; име порекла „Хомољски мед” добило је овлашћеног корисника - Пчеларску задругу „Хомољемед” Жагубица; име порекла „Злакуса” је добило овлашћеног корисника - Удружење лончара „Злакуса”; име порекла „Пешкири шабачког краја” добило је овлашћене кориснике и то су: Градска организација инвалида рада Шабац и Занатска задруга „Повесмо”, Шабац и географска ознака „Бегечка шаргарепа” је добила овлашћеног корисника - Општу земљорадничку задругу „Бегечки повртари”.

У току 2020. године поднета су и два захтева за међународно регистровање ознака географског порекла и то за име порекла „Пешкири шабачког краја” и име порекла „Злакуса”.

Породица меда у Републици Србији је богатија за „Делиблатски мед”. Географско подручје на коме се добија „Делиблатски мед” у целости обухвата територију заштићеног предела Специјалног резервата природе „Делиблатска пешчара”, односно извесне делове територија 4 општине и то: Ковин, Алибунар, Бела Црква и Вршац. Делиблатска пешчара је специфични део природе који се од осталог простора разликује по пореклу, матичном супстрату, еколошким условима, биљном и животињском свету. Влада Републике Србије је 2002. године Специјални резерват природе

„Делиблатска пешчара” прогласила за последњу и највећу оазу пешчарске, степске, шумске и мочварне вегетације Панонске низије, и као један од највећих центара биодиверзитета у Европи и подручје од изванредне, универзалне вредности за заштиту природе и науке. У флори Делиблатске пешчаре за које Делиблатска пешчара представља једино или једно од само неколико налазишта у Војводини и Србији су: банатски божур, панчићев пелен, дегенова коцкавица, пешчарско смиље, клека, пешчарско ковила и други. Најзначајније биљне врсте за пчеле наведеног подручја су: багрем, глог, дивљи јоргован и липа. Посебан квалитет Делиблатског меда дају и дивљи јоргован, циганско перје или дивљи дуван, багремац, бела или сребрна липа, затим биљке из фамилије ружа, звончићи, бела детелина, леска, бобови и други. Пчеларска традиција на подручју Делиблатске пешчаре је веома дуга. Посебно су значајни записи из књиге „Капије Ковина“ у којој су пронађени подаци везани за пчеларство у XV, XVII, XVIII веку. Најстарији податак о гајењу пчела на наведеном подручју је са почетка XV века када је угарски краљ Сигисмунд ослободио Ковинце плаћања пореза, изузев две центе воска које се сваке године морају предати краљевској ризници. За време турске управе пчеле су се интензивно гајиле, а Ковинац Остоја Златановић је 1660. године пећким калуђерима дао прилог од две трмке (кошнице) меда. Према попису из 1753. године, мештани су имали добит од 526 кошница меда.

## **АУТОРСКО И СРОДНА ПРАВА**

### **Депонување и евидентирање ауторских дела и предмета сродних права**

У 2020. години Заводу за интелектуалну својину поднете су 454 пријаве за уношење у евиденцију и депонување ауторских дела и предмета сродних права, што је за 68 пријава више него у претходној години у којој је поднето 386 пријава. Овај податак говори о све већем интересовању носилаца права за коришћење услуга депонувања и евидентирања. У истом периоду Завод је издао 445 потврда о депонувању.

### **Издавање и обнова дозвола за колективно остваривање ауторског и сродних права**

У протеклој години Завод је обновио дозволе за колективно остваривање права Организацији музичких аутора Србије - СОКОЈ, Организацији произвођача фонограма Србије - ОФПС и Организацији за остваривање репрографских права – ООРП.

У току године одржано је више састанака са члановима и заступницима Удружења глумаца Србије

у вези са оснивањем организације за колективно остваривање права глумаца.

### **Надзор над радом организација за колективно остваривање ауторског и сродних права**

У току 2020. године Завод је вршио надзор над радом организација за колективно остваривање ауторског и сродних права са циљем да утврди да ли је пословање организација у складу са Законом о ауторском и сродним правима и општим актима организација.

Обављена је провера да ли организације благовремено и детаљно обавештавају кориснике, чланове и друга лица о значајним информацијама о свом раду, као и да ли благовремено објављују на интернет страницама своје опште акте и другу документацију прописану чл. 181. и 182. Закона о ауторском и сродним правима. О утврђеном чињеничном стању састављене су службене белешке, а поједине организације су позване да допуне информације и документацију за коју је утврђено да недостаје.

Обављена је и анализа годишњих извештаја о пословању и друге документације коју су Заводу доставиле организације: СОКОЈ, ОФПС, ПИ, ОФА, ООРП и УФУС АФА ЗАШТИТА. Анализирани су следећи извештаји за 2019. годину: финансијски извештаји, годишњи обрачуни накнада, извештаји независних ревизора, годишњи извештаји управних одбора, годишњи извештаји надзорних одбора, као и финансијски планови за 2020. годину сваке од наведених организација. Обављена је и анализа одредби статута организација ОФПС, ООРП и СОКОЈ, као и анализа плана расподеле организација ОФПС, СОКОЈ, УФУСАФА ЗАШТИТА и ООРП.

У поступку надзора Завод је издао налоге за отклањање утврђених неправилности организацији ОФПС и организацији УФУСАФА ЗАШТИТА.

У току године Завод је контролисао пословање организација и у вези са појединим представкама поднетим од стране носилаца права, чланова организације или трећих лица. Представници Завода присуствовали су и већини седница скупштина, као и управних и надзорних одбора организација.

### **Послови који се односе на давање сагласности на предлоге тарифа накнада**

У току године вођена су два поступка поводом захтева колективних организација за давање сагласности на предлоге тарифа накнада. Како

предлози тарифа колективних организација нису били сачињени у складу са одредбама Закона о ауторском и сродним правима, Завод је на основу овлашћења из члана 201г овог закона донео следеће тарифе:

- Тарифу за умножавање и стављање у промет музичких дела која су забележена на караоке и дигиталне џубокс уређаје, као и за привремено умножавање музичких дела за потребе наступа диск џокеја, и
- Тарифу накнада за јавно саопштавање музичких дела преко интернета и телефонских сервиса.

#### **Оптички дискови**

Поступајући по захтеву привредног друштва City records из Београда Завод је донео решење о продужењу лиценце за производњу оптичких дискова и податке о продуженој лиценци унео у онлајн регистар издатих лиценци.

#### **Израда прописа**

У циљу усклађивања Закона о ауторском и сродним правима са Директивом ЕУ 2014/26 о колективном остваривању ауторског и сродних права и мулитериторијалном лиценцирању права на музичким делима за интернетско коришћење на унутрашњем тржишту и са Директивом ЕУ/2012/28 о дозвољеном коришћењу дела чији аутор није познат, као и ради имплементације Маракешког уговора за омогућавање приступа објављеним делима од стране лица која су слепа, слабо вида или на други начин онемогућена да користе штампане материјале, Завод је припремио прву верзију нацрта новог закона о ауторском и сродним правима.

Поступајући по иницијативи за допуну Листе техничких уређаја и предмета за које постоји обавеза плаћања посебне накнаде носиоцима ауторског и сродних права, утврђене Уредбом објављеном у „Службеном гласнику РС“, број 45/10, припремљен је одговор на предложену иницијативу, као и нацрт измена и допуна наведене уредбе.

#### **Послови у вези са поступцима по жалбама и тужбама**

Завод је одговорио на две жалбе које је организација ОФПС поднела против решења Завода којим су издати налози за отклањање утврђених неправилности у раду ове организације.

Поступајући у складу са пресудом Управног суда број III-8 У.11153/17, од 4.6.2020. године, којом је поништено решење Завода којим је дата сагласност на предлог јединствене тарифе за емитовање фонограма и на њима забележених

интерпретација од стране јавних медијских установа, Завод је поновио предметни поступак. Поновљени поступак је окончан доношењем новог решења о давању сагласности на предлог наведене тарифе. У судском поступку који се по тужби Јавне медијске установе „Радио-телевизија Војводина“ води против наведеног решења, Завод је припремио и Управном суду послао одговор на тужбу.

#### **Остале активности**

Поступајући по захтевима физичких и правних лица Завод је издао 13 мишљења о примени одредби Закона о ауторском и сродним правима.

Урађена је стручна редактура превода на српски језик Директиве 2014/26/ЕУ о колективном остваривању права.

У току маја и јуна 2020. године, у оквиру пројекта „Подршка реформи јавне управе у Србији“, представници Завода су одржали неколико онлајн састанка са господином Олавом Стокмо, експертом ангажованим од стране Немачке организације за међународну сарадњу ГИЗ, у циљу имплементације одредби Директиве 2012/28/ЕУ о дозвољеним начинима коришћења дела чији носилац права није идентификован или није пронађен. Завод је дао мишљење на Акциони план за примену стратегије развоја система јавног информисања у Републици Србији за период 2020-2025. година, у вези са питањима која се односе на ауторско и сродна права.

Преко webex платформе, 8.12.2020. године, одржан је састанак са представницима Црногорске управе за интелектуалну својину ради размене искустава у вези са спровођењем надзора над радом организација за колективно остваривање ауторског и сродних права и поступком депоновања ауторских дела.

На захтев Светске организација за интелектуалну својину (WIPO) попуњен је Упитник о систему добровољне регистрације ауторских дела у Републици Србији.

#### **Учешће на семинарима и конференцијама**

Запослени у Одсеку за ауторско и сродна права учествовали су на више националних и међународних семинара и конференција које су претежно праћене путем видео линка.

На иницијативу Галерије „Бабка“ из Ковачице, 21.2.2020. године, Наташа Хасура одржала је у Ковачици предавање о ауторским правима ликовних уметника.

Сви запослени у Одсеку за ауторско и сродна права учествовали су 25.2.2020. године на онлајн вебинару који је на тему заштите видео игара

правима интелектуалне својине организовала Европска патентна академија.

У организацији Министарства за европске интеграције, Немачке организације за међународну сарадњу (ГИЗ) и Завода за интелектуалну својину у Београду је 25.5.2020. године одржан Семинар о коришћењу ауторских дела чији носилац права није идентификован или није пронађен, на коме су о наведеној теми говорили домаћи и страни експерти. Руководилац Одсека за ауторско и сродна права, Зорица Гулас, одржала је предавање на тему: „Усклађивање националног прописа са одредбама Директиве 2012/28/ЕУ“.

Представник Одсека је 18.9.2020. године учествовао на онлајн семинару „Класификација националних прописа у складу са прописима ЕУ и правна техника писања закона“, који је организовало Министарство за европске интеграције.

Представници Одсека пратили су WIPO онлајн Конференцију о глобалном тржишту дигиталних садржаја, која је одржана у Женеви од 16 - 18. септембра 2020. године.

Зорица Гулас и Наташа Хасура похађале су WIPO курс Лиценцирање софтвера, укључујући open source, (21.9.2020. и 29.11.2020).

Сви запослени у Одсеку за ауторско и сродна права учествовали су на вебинару „Ауторско право у ЕУ – заштита ауторских права у дигиталној ери“, одржаном 28. и 29. октобра 2020. године.

## РЕГИСТРИ

Поднете пријаве за признање права индустријске својине	Година						
	2014.	2015.	2016.	2017.	2018.	2019.	2020.
Пријаве патената	207	187	207	183	167	170	145
РСТ (национална фаза)	5	4	6	1	7	7	1
Захтеви за валидацију европских проширених патената	508	685	992	1174	1427	1527	1454
Пријаве жигова	2034	2153	2219	2077	2190	2093	2347
Пријаве малих патената	66	64	61	75	70	82	86
Пријаве индустријског дизајна	106	105	107	110	118	101	129
Пријаве за депоновање ауторских дела и депоновање предмета сродних права	231	226	255	259	257	386	454
Захтеви за установљење географских ознака порекла	2	3	4	8	2	4	0
Захтеви за признање својства овлашћеног корисника	2	/	3	4	2	3	4
Захтеви за издавање лиценци за производњу оптичких дискова	1	1	/	1	1	1	1
Захтеви у вези са сертификатом о додатној заштити	10	16	20	10	17	13	8
<b>Укупно</b>	<b>3172</b>	<b>3444</b>	<b>3874</b>	<b>3902</b>	<b>4258</b>	<b>4387</b>	<b>4629</b>

Регистрована права индустријске својине	Година						
	2014.	2015.	2016.	2017.	2018.	2019.	2020.
Националне патентне пријаве	105	86	68	47	44	60	65
Проширени европски патенти	283	225	158	176	109	73	28
Валидација европских патената	215	423	747	1041	1376	1589	1465
Мали патенти	52	31	40	43	53	57	54
Жигови	1328	1268	1938	2202	2237	2009	1317
Индустријски дизајни	93	75	95	97	106	102	100
Признате ознаке географског порекла	3	/	3	5	3	2	0
Призната својства овлашћеног корисника ознаке географског порекла	/	1	4	1	5	0	7
Сертификати о додатној заштити	/	5	8	9	7	14	9
<b>Укупно</b>	<b>2079</b>	<b>2114</b>	<b>3061</b>	<b>3621</b>	<b>3940</b>	<b>3906</b>	<b>3045</b>

Промене по регистрованим правима индустријске својине	Година						
	2014.	2015.	2016.	2017.	2018.	2019.	2020.
Промена имена и адресе	802	770	961	1045	953	786	1050
Пренос права	607	513	851	611	495	642	408
Лиценца и залога (упис и брисање)	239	215	148	145	151	237	110
<b>Укупно</b>	<b>1648</b>	<b>1498</b>	<b>1960</b>	<b>1801</b>	<b>1599</b>	<b>1665</b>	<b>1568</b>

Број продужених права индустријске својине	Година						
	2014.	2015.	2016.	2017.	2018.	2019.	2020.
Патенти	2464	2607	3230	3656	4483	5477	6321
Мали патенти	160	126	149	134	118	135	132
Жигови	968	983	1667	2052	1723	1393	1733
Индустријски дизајни	203	218	142	30	45	43	139
Овлашћени корисници ознака географског порекла	5	2	4	5	1	4	0
<b>Укупно</b>	<b>3800</b>	<b>3936</b>	<b>5192</b>	<b>5877</b>	<b>6370</b>	<b>7052</b>	<b>8325</b>

Број е-Пријава према врсти права	Година			
	2017.	2018.	2019.	2020.
Европски патент	793	1.067	1.369	1408
Национални патент	5	10	11	30
Мали патент	5	1	5	29
Жиг	229	311	599	1358
Индустријски дизајн	1	3	1	36
Сертификат о додатној заштити	0	0	0	6
<b>Укупно</b>	<b>1034</b>	<b>1392</b>	<b>1985</b>	<b>2867</b>
<b>Удео електронски поднетих пријава индустријске својине</b>	<b>28,39%</b>	<b>34,81%</b>	<b>49,63%</b>	<b>68,69%</b>

У 2020. години Завод је издао 1648 уверења о подацима о којима води службену евиденцију у регистрима права индустријске својине, од којих су 1190 уверења издата у форми електронског документа; донео је 808 решења о престанку патента /малог патента и послао је 1300 позива за плаћање такси за одржавање, односно за продужење важења права. Током 2020. године, у Регистру заступника, Завод је обновио 25 уписа.

Такође, у извештајном периоду, Завод је донео 15 решења о ограничењу списка роба и услуга за жигове; за 20 патената донео је решења о поновном успостављању права; одговорено је на 7 жалби и 4 тужбе; на захтев судова и јавних извршитеља Завод је издао 1337 потврда о стању у регистрима права интелектуалне својине.

### МЕЂУНАРОДНА САРАДЊА

Међународна сарадњу Завода одвијала се кроз мултилатералну сарадњу са Светском организацијом за интелектуалну својину (WIPO), Европском патентном организацијом (ЕПО) и Заводом за интелектуалну својину Европске уније (EUIPO), кроз билатералну сарадњу са заводима других земаља, као и кроз сарадњу са Европском комисијом у оквиру процеса приступања Републике Србије Европској унији. Пандемија изазвана вирусом КОВИД-19 условила је да су од марта месеца све активности међународне сарадње одвијане онлајн, што је омогућило учешће већег броја представника Завода на међународним конференцијама, семинарима и састанцима него претходних година.

#### Сарадња са Светском организацијом за интелектуалну својину (WIPO)

У 2020. години представници Завода учествовали су у раду ванредног 60. заседања Генералне скупштине WIPO које је било посвећено избору новог генералног директора WIPO-а, одржано 7. и 8. маја. Такође, представници Завода учествовали су и у раду редовног 61. заседања Генералне скупштине WIPO, које је одржано у периоду од 21. до 24. септембра у седишту WIPO-а у присуству ограниченог броја делегата, али уз бројније присуство осталих представника земаља чланица путем видео линка. Представници Завода учествовали су и на следећим састанцима WIPO комитета и радних група: на 7. и 8. састанку Комитета за стандарде, на 25. састанку Комитета за развој и интелектуалну својину, на 40. састанку Сталног комитета за ауторско и сродна права, као и на 43. састанку Сталног комитета за жигове.

Представници Завода су учествовали на следећим WIPO скуповима на којима су разматране актуелне теме из области интелектуалне својине: на Симпозијуму о арбитражи и медијацији у споровима у области финансијске технологије, на два WIPO разговора о вештачкој интелигенцији, на два WIPO семинара о ознакама географског порекла, на две WIPO радионице о заводима за интелектуалну својину као иновативним агенцијама, на WIPO конференцији о глобалном дигиталном тржишту и на више радионица о арбитражи и медијацији у организацији WIPO Центра за арбитражу и медијацију.

WIPO је подржао организацију прославе 100 година од оснивања Завода, а генерални директор WIPO-а, Дарен Танг се путем видео линка обратио учесницима конференције која је поводом прославе одржана 17. новембра 2020. године у Београду. WIPO је такође подржао и објављивање монографије „100 година Завода за интелектуалну својину“, аутора др Драгомира Бонџића.

Од активности обухваћених планом сарадње Завода са WIPO-ом, поред подршке WIPO-а организацији јубилеја Завода, у октобру је у сарадњи са WIPO-ом у Новом Саду у оквиру 32. Изложбе иновација „Тесла фест“ одржана традиционална Међународна конференција о иновацијама и интелектуалној својини на којој су, поред представника WIPO-а, Александра Шевченка, говорили и представници удружења проналазача из Кине, Индије, Румуније, Португала, као и представници Министарства просвете, науке и технолошког развоја Републике Србије и Завода. Последњег дана изложбе додељена је WIPO медаља за најбољег проналазача Милану Девићу из Београда, оснивачу и власнику предузећа Симпролит за три иновације у области грађевинарства. Друге планиране активности, попут Семинара о праву слеђења и Радионице о медијацији, које је требало да се одрже у Београду, одложене су за 2021. годину у жељи да се одрже уз физичко присуство предавача и учесника.

Настављена је и сарадња са WIPO-ом на преводу на српски језик нове верзије Међународне класификације патената и измена и допуна Ничанске класификације роба и услуга. Такође је настављена сарадња и у оквиру два билатерална уговора закључена између WIPO и Завода - Уговора о сарадњи у развоју пословних система и Уговора о сарадњи у промоцији алтернативног решавања спорова у области интелектуалне својине. У оквиру првог уговора настављен је рад на унапређењу електронских система Завода, а један стручњак

Завода је ради унапређења електронских система завода Сан Марина био у радној посети том заводу. У оквиру другог споразума у јуну је потписан Споразум о сарадњи у вези са применом медијације у области интелектуалне својине између Завода, Министарства правде и четири надлежна суда: Привредног суда у Београду, Привредног апелационог суда у Београду, Апелационог суда у Београду и Вишег суда у Београду. Након тога Завод је израдио брошуру „Медијација у области интелектуалне својине у Заводу за интелектуалну својину“, која је дистрибуирана Министарству правде и надлежним судовима. Завод је наставио сарадњу са медијаторима са Листе Завода и допунио Листу новим члановима.

### **Сарадња са Европском патентном организацијом (ЕПО)**

Сарадња са Европском патентном организацијом (ЕПО) обухватила је учешће представника Завода на редовним састанцима управних тела Европске патентне организације: Управног савета, Комитета за буџет и финансије, Комитета за техничку и оперативну подршку и Комитета за патентно право. Такође, представници Завода су учествовали и на више састанака који су били посвећени консултацијама у вези са изработом коначне верзије документа „Нацрт сарадње са државама чланицама у оквиру Стратегије 2023“ који је усвојен крајем јуна 2020. године.

Фебруара месеца, у оквиру праксе ЕПО академије да се семинари организују у државама чланицама ЕПО, у Заводу су за патентне испитиваче из држава чланица успешно одржана два семинара на следеће теме „Потпуна откривеност проналаска, јасноћа, јединство“ и „Новост и инвентивни ниво“. Био је то други пут да ЕПО академија организује семинаре у Београду.

Представници Завода су учествовали на десет виртуелних семинара ЕПО академије и пратили су три ЕПО конференције, од којих је посебну пажњу привукла конференција „Улога патената у свету који покреће вештачка интелигенција“ која је одржана крајем децембра месеца.

ЕПО је подржао организацију прославе 100 година од оснивања Завода, а председник ЕПО-а се путем видео линка обратио учесницима конференције која је одржана тим поводом.

У оквиру ЕПО пројекта сарадње стручњаци Завода учествовали су у раду следећих радних група: у радној групи „Назначење проналазача“ која је у оквиру пројекта Конвергенција праксе успешно окончала рад крајем године; у радној групи „Менаџмент квалитета и мапирање процеса“ у

оквиру ИТ пројекта, која ће наставити рад и у наредном периоду; као и у радној групи за развој ПАТЛИБ пројекта која је отпочела са радом у 2018. години, а требало би да га оконча у првој половини 2021. године. Као и ранијих година ЕПО је за службенике Завода организовано учење енглеског, француског и немачког језика.

### **Сарадња са Заводом за интелектуалну својину Европске уније (EUIPO)**

У 2020. години представници Завода учествовали су на састанку са извршним директором EUIPO, Кристијаном Аршамбоом, одржаном септембра месеца у Женеви, као и на четири годишња састанка посвећена размени искустава и праксе - два у области жигова, једном у области дизајна и једном састанку сарадње. Такође, неколико службеника Сектора за знаке разликовања Завода учествовало је путем видео линка на конференцијама и семинарима које је организовао EUIPO.

Завод је и са EUIPO-ом сарађивао у организацији прославе 100 година оснивања Завода, а извршни директор ове међународне организације, Кристијан Аршамбо се путем видео линка обратио учесницима конференције.

Завод је наставио успешну имплементацију Принципа заједничке праксе ЕУ у области жигова. Принцип (CP5) који се односи на релативни разлог за одбијање заштите жига - вероватноћу довођења у забуну преведен је на српски језик и укључен у Методологију поступања Завода за интелектуалну својину у поступцима за признање жига и у поступцима по регистрованим жиговима. Такође, у Заводу је имплементиран раније преузет EUIPO програм за оцену задовољства корисника.

У оквиру пројекта “Seconded National Experts” настављен је двогодишњи студијски боравак службеника Завода који је отпочео у новембру 2019. године. Друге планиране активности сарадње, као што је семинар EUIPO Обсерваторије о спровођењу права интелектуалне својине, који је требало да буде одржан у Београду, као и имплементација алата Обсерваторије ACRIS и ACIST, су одложени за 2021. годину.

### **Активности у вези са приступањем Републике Србије Европској унији**

У оквиру активности које се односе на приступање Републике Србије Европској унији Завод је, као и ранијих година, руководио активностима које се односе на поглавље 7 – Право интелектуалне својине. Завод је припремио прилоге преговарачке групе за интелектуалну својину за Годишњи извештај Европске комисије о напретку Републике



Србије за први квартал 2020. године, а представници Завода су учествовали на састанку Пододбора за унутрашње тржиште и конкуренцију који је одржан онлајн 18. јуна. Завод је квартално извештавао Министарство за европске интеграције о спровођењу мера и активности предвиђених Националним програмом за усвајање правних тековина ЕУ (НПАА). Новим Законом о жиговима, који је ступио на снагу 1. фебруара 2020. године остварено је усклађивање са Директивом ЕУ 2015/2436 и Уредбом ЕУ 2015/2424. Такође, у циљу усклађивања са правним тековинама Европске уније припремљени су Нацрт закона о изменама и допунама Закона о патентима и Нацрт закона о заштити пословне тајне.

Координационо тело за ефикасну заштиту права интелектуалне својине које има веома значајну улогу у постизању ефикасности система спровођења права интелектуалне својине у Републици Србији се у 2020. години састало два пута. Дана 19. фебруара 2020. године одржан је састанак између представника Координационог тела, представника Данске међуресорне мреже за борбу против повреда права интелектуалне својине и страних експерата. Састанак је организован уз подршку Твининг пројекта ИПА 2016 Европске уније „Заштита и спровођење права интелектуалне својине“. На другом састанку Координационог тела, одржаном 6. марта, усвојен је Пословник о раду Координационог тела и основане су Радна група за прикупљање и анализу података и идентификацију трендова повреда права интелектуалне својине и Радна група за координацију сузбијања повреда права интелектуалне својине.

У току 2020. године одржана су три семинара о прописима и пракси Европске уније у области права интелектуалне својине. Први семинар о коришћењу ауторских дела чији носилац права није идентификован или није пронађен одржан је 25. јуна у Београду. Овај семинар је у оквиру пројекта Подршка реформи државне управе у Србији организовала Немачка организације за међународну сарадњу (ГИЗ), у сарадњи са Заводом. Друга два семинара - семинар „Ауторско право у ЕУ – заштита ауторског права у дигиталној ери“, одржан онлајн 28. и 29. октобра, и семинар о праву Европске уније о жиговима, одржан онлајн 1. и 2. децембра, организовао је Европски институт за државну управу (ЕИПА) из Луксембурга, у сарадњи са Министарством за европске интеграције и Заводом. Наведеним семинарима присуствовали су представници Завода, организација за колективно остваривање ауторског и сродних права, као и судије и адвокати.

У 2020. години је настављена имплементација пројекта ТWC IPA 2016 „Заштита и спровођење права интелектуалне својине“, који реализује Дански завод за патенте и жигове у партнерству са Немачком фондацијом за међународну правну сарадњу (IRZ). Представници Завода учествовали су са представницима органа за спровођење права интелектуалне својине на састанцима организованим у оквиру овог пројекта који су одржани ради израде веб сајта Координационог тела, као и на састанцима посвећеним изради информатичке платформе за размену података органа за спровођење права интелектуалне својине. У оквиру наведеног пројекта урађено је седам публикација које су намењене подизању свести о штетности кривотворења и пиратерије, урађена су два приручника за државне службенике ангажоване на спровођењу права интелектуалне својине, започет је рад на методологији за утврђивање обима фалсификовања и пиратерије, а у припреми је и приручник за електронске истраге у спровођењу права интелектуалне својине.

#### **Приступање Републике Србије међународним уговорима**

У 2020. години су ступила на снагу два међународна уговора. Потписан је Меморандум са Вишеградским патентним институтом, којим се омогућава домаћим подносиоцима међународних пријавата патената да, поред Европског завода за патенте, изаберу Вишеградски патентни институт за орган за међународно претраживање и међународно претходно испитивање. Такође, 24. маја 2020. године ступио је на снагу Закон о потврђивању Маракешког уговора за омогућавање приступа објављеним делима од стране лица која су слепа, слабовида или на други начин онемогућена да користе штампане материјале.

#### **ЕДУКАЦИЈА И ИНФОРМИСАЊЕ**

У протеклој години Центар за едукацију и информисање, као и друге организационе јединице Завода, био је принуђен да мења свој режим рада и да већину својих активности обавља путем електронске комуникације, телефоном или преко онлајн платформи. Такође, већина промотивних активности вршена је путем електронских медија, интернет странице Завода и друштвених мрежа на којима је Завод присутан од 2020. године.

#### **Семинари и радионице**

Током године одржано је 14 семинара, предавања и радионица у организацији Центра или неке од институција са којом је Центар остварио сарадњу. Уз директно присуство учесника и

предавача одржани су: семинар на Природно-математичком факултету у Новом Саду; семинар за студенте специјалистичких студија Фармацеутског факултета у Београду; радионица о претраживању патентне документације у Еспаснет бази, одржана у Заводу; предавање за ученике и професоре Гимназије у Чачку, предавања у организацији Регионалне развојне агенције у Крагујевцу и конференција у оквиру 34. Тесла феста у Новом Саду. Наведеним семинарима и радионицама присуствовала су 152 учесника. Посредством различитих онлајн платформи одржано је 6 предавања и радионица за 254 учесника из Института Биосенс из Новог Сада, са Факултета за економију, финансије и администрацију (ФЕФА) из Београда, са Факултета техничких наука у Чачку (у два наврата), из Европског удружења студената права из Новог Сада (ЕЛСА) и за средњошколце који су учествовали на такмичењу „Еко-концепт“ Удружења грађана из Суботице. Током два онлајн међународна догађаја на којима је учествовало 120 учесника из земаља Јадранске регије и западног Балкана, одржане су презентације о подршци иновацијама кроз различите услуге Завода. То су били: WIPO регионална радионица о сарадњи малих и средњих предузећа и научно-истраживачких организација и Завршна конференција у оквиру пројекта Јадранско-јонског транснационалног програма сарадње АДРИОН.

**Услуге за МСП:  
дијагностика интелектуалне својине**

Услуга дијагностике интелектуалне својине одвијала се у оквиру билатералног плана сарадње са

Европским патентном организацијом (ЕПО). У току 2020. године пружено је 56 оваквих услуга - 48 за привредне субјекте, а 8 за истраживачке тимове са универзитета и института. Услуга дијагностике је намењена подизању знања о заштити и управљању правима интелектуалне својине у пословању, као и примени и заштити резултата истраживања. Неки од привредних субјеката којима је пружена ова услуга су: Питурa из Земуна, МП Металопластика из Суботице, BRZANPLAST из Брзана, АКОВ из Краљева, АТМ из Пожеге, АС Браћа Станковић из Пожаревца, Principal Duo из Чачка, Ideja Lux из Нових Бановаца, Pobeda Comrani из Нове Пазове, Make and Fun, Puerta, Soko Tim 021 из Новог Сада, Metaling P.U.T из Смедерева и TipTeh из Врчина. Услуга дијагностике је пружена и истраживачким тимовима са универзитета и института који су били корисници ЕУ пројекта техничке помоћи за доказ концепта - EU4Tech PoC: са Природно-математичког факултета из Новог Сада (3 истраживачка тима), са Технолошког факултета из Новог Сада, из Иновационог центра Технолошко-металуршког факултета Универзитета у Београду, из Института Винча и из Института за молекуларну генетику и генетичко инжењерство из Београда.

Статистика поднетих пријава за заштиту права индустријске својине након извршених услуга дијагностике интелектуалне својине од почетка извођења ове услуге тј. од 2010-2020. године приказана је у следећој табели:

<b>Број пружених услуга дијагностике ИС 2010-2020</b>	<b>431</b>
Број национално поднетих пријава жига	528
Број националних пријава дизајна	90
Број национално поднетих пријава патената/малих патената	49
Број поднетих међународних жигова	185
Број поднетих међународних пријава дизајна	65
Број поднетих РСТ/ЕР пријава патената	8
Број поднетих захтева за депоновање дела ауторског права	56
<b>Укупно поднетих захтева за заштиту права ИС и депоновање</b>	<b>971</b>

*Број поднетих пријава за заштиту права интелектуалне својине након пружених услуга дијагностике интелектуалне својине од 2010. до 2020. године*

### Пружање информација и консултације са странкама

Свакодневно су странкама пружане различите информације у директном контакту, телефоном, или путем електронске поште. Најчешћа питања странака односила су се на поступке заштите појединих права

интелектуалне својине, начине остваривања права, претраживање патентне документације и сл. Са 3045 странака (27% више него у 2019. години) обављено је 3876 консултација на различите теме (39% више него у 2019. години) према следећој табели:

*Број пружених консултација странкама у 2020. години*

Број странака	3045
Начин консултације	Број комуникација
Телефоном	2265
Електронском поштом	1028
Лично у Заводу	182
Тема консултација	Број консултација
Жигови	1668
Патенти	1037
Ауторско право	644
Дизајн	266
Ознаке географског порекла	28
Електронско подношење	71
Друга питања	161
<b>Укупно консултација</b>	<b>3876</b>

Због епидемиолошке ситуације у 2020. години само три пута су одржане консултације које се под називом „Отворена врата“ по правилу одржавају сваког трећег четвртка у месецу. Странке које су присуствовале наведеним консултацијама приказане су у претходној табели.

У току године на писани захтев странака урађено је 88 претраживања патентне документације према библиографским подацима (87% више него у 2019. години).

### Промотивне активности

У месецу у коме је обележен Светски дан интелектуалне својине, 15. априла 2020. године, отворена је Facebook страница Завода. До краја године на овој страници постављено је 149 објава на основу којих је остварена интеракција са 15.000 лица и достигнут број од 2495 пратилаца. Највећи број интеракција остварен је у време обележавања Дана Завода, новембра месеца.



Завод за  
интелектуалну својину  
Републике Србије



*Слика почетне странице на друштвеним мрежама*

У сусрет јубилеју 100 година Завода, отворене су и странице на друштвеним мрежама Instagram (29 објава и 8 прича), LinkedIn (46 објава) и Twitter (49 твитова и прослеђених твитова).

Током године, уз подршку Владе Швајцарске и Института за интелектуалну својину Швајцарске, снимљена су три кратка филма о значају заштите индустријске својине за развој пословања. У сваком филму по два привредна субјекта изнела су своја искуства у погледу заштите патената, жигова и индустријског дизајна и значаја ових добара за развој њихових фирми. У оквиру истог пројекта урађен је и филм о Заводу за интелектуалну својину, а поводом 100 година Завода. На YouTube каналу постављено је 12 различитих видео снимака Завода, који поред наведених филмова садрже и друге видео материјале. Ту се налазе и три видео водича за коришћење различитих алата, као и видео снимци са различитих догађаја на којима су учествовали запослени из Завода или који су на други начин у вези са заштитом права интелектуалне својине.

Због епидемиолошке ситуације није било организованих наступа на сајмовима, осим учешћа на Тесла фесту, 12. октобра 2020. године.

У току године издата су два броја Билтена ЕИЦ у којима су обрађене актуелне теме из области интелектуалне својине и објављени чланци запослених у Заводу и спољних сарадника. Редовно је ажуриран садржај сајта на интернет страници Завода, а јавност је у рубрици вести обавештавана о најновијим догађањима у Заводу. Сајт Завода је био посећен 176.086 пута (12% више него у 2019. години), од стране 82.144 корисника, од којих су 80.295 били нови корисници. У просеку је приликом приступа отворана 3,21 страница (укупно 565.495 страница). Током радних дана просечан број посета сајту био је око 500 на дан, сем у новембру месецу када је био знатно већи. Путем референци са друштвених мрежа сајт Завода је посетио 1151 корисник.

#### **Библиотечки послови**

Током 2020. године у библиотеци Завода је кроз програм КОБИС заведено 35 нових књига, као и 98 часописа (Гласника интелектуалне својине 1995-2018, Годишњих извештаја Завода 2007-2019. и сл.). Дате су на позајмицу 34 књиге запосленима у Заводу и корисницима ван Завода. Одштампана су 102 национална списа патената и малих патената. Библиотека Завода поседује укупно 5808 књига (4580 наслова) и 1927 примерака серијских публикација.

#### **Друге активности**

Центар за едукацију и информисање је активно учествовао у припреми обележавања 100 година од оснивања Завода. У сарадњи са колегама из других организационих јединица организовао је промоцију и одржавање централне конференције поводом прославе јубилеја, припрему изложбе „Наши познати изумитељи“ у Музеју науке у технике у Београду, реализацију филма о Заводу, као и издавање монографије: „100 година Завода“.

Један запослени из Центра за едукацију и информисање био је задужен за пружање информација о заштити интелектуалне својине тимовима и странкама који су се током године обраћали Центру за трансфер технологије Универзитета у Београду.

Запослени Центра учествовали су на седницама Савета за сарадњу науке и привреде Привредне коморе Србије, на састанцима у вези реализације ЕУ ИПА Твининг пројекта, на састанцима саветодавног одбора Adrion InterReg ShIPmenTT пројекта, као и на састанцима посвећеним реализацији пројекта Швајцарске Владе „Технопарк 2“. Руководилац Центра учествовао је у раду ЕРО PATLIV комитета за реоријентацију PATLIV центара и присуствовао је на више онлајн састанака овог комитета.

#### **Учешће на конференцијама:**

У 2020. години запослени Центра су пратили различите онлајн вебинаре и конференције:

- WIPO вебинаре: „Основи коришћења система међународне заштите права интелектуалне својине“, „WIPO разговори о интелектуалној својини и вештачкој интелигенцији“, „Заводи за интелектуалну својину као агенције за афирмисање иновација“, „Конференција о глобалном тржишту дигиталних садржаја“;
- ЕПО вебинаре: „3D штампа и њен утицај на интелектуалну својину“, „Конференција о патентним информацијама 2020“, „Права интелектуалне својине и прехрамбена индустрија“, „PATLIV – заједничко обликовање будућности“, „Улога патената у свету вођеном вештачком интелигенцијом“;
- Вебинар ЕПО Академије: „Напредно претраживање патената и информативни извештаји о претраживању“;
- EUIPO вебинар „Јачање иновација у европској политици интелектуалне својине и европском законодавству“;

- РНИДС вебинари: „Интелектуална својина и Интернет“ и „Дигитална револуција 4.0 – кроз теорију и праксу“;
- Конференцију „Будућност иновација, 100 година завода Летоније“.

## ИНФОРМАЦИОНЕ УСЛУГЕ И ИЗДАВАШТВО

### Електронско подношење пријава и поднесака

Систем е-Пријава за електронско подношење пријава и поднесака жигова, патената, малих

патената и индустријског дизајна функционише од 2016. године. Интензивне активности у области промоције и унапређења система допринеле су већој заступљености електронског вида подношења пријава и поднесака за заштиту права индустријске својине. У приложеној табели приказан је упоредни обим електронски поднетих пријава за заштиту права индустријске својине у претходним годинама:

	Година				
	2016.	2017.	2018.	2019.	2020.
Удео електронски поднетих пријава индустријске својине	7,28%	28,39%	34,81%	49,63%	<b>68,69%</b>
Удео електронски поднетих поднесака	0%	11,04%	11,35%	24,12%	<b>51,76%</b>

### Електронска достава

У складу са савременим потребама канцеларијског пословања, Завод је у 2020. години, у сарадњи са Канцеларијом за информационе технологије и електронску управу покренуо пројекат електронске доставе докумената клијентима. Систем је развијен и почео је са радом у јуну месецу слањем првих електронских докумената у еСандуче на порталу еУправе. Остварена је сарадња са 12

заступничких канцеларија, међу којима су и оне које су носиоци највећег обима посла. Са повећањем броја клијената заинтересованих за еДоставу као и поступним укључивањем све већег броја запослених, Завод је достигао значајан обим послатих електронских докумената. Набављени су квалификовани сертификати за електронски потпис за службенике који израђују акте.

	Месец, година 2020.						
	јун	јул	авг	сеп	окт	нов	дец
Количина достављених електронских докумената по месецима	3	30	30	105	229	216	369

### Развој информационог система и дисеминација података

У погледу развоја система за вођења поступака признања и одржавања права интелектуалне својине, извршене су измене дијаграма пословног модела поступка за признање жига у складу са новим Законом о жиговима ("Службени гласник РС", бр. 6/2020), који је ступио на снагу 1. фебруара 2020. Пословни систем IPAS је повезан на WIPO Publish eDMS, чиме је унапређен приступ документима у електронском облику.

Завод је започео објаву података о националним жиговима у WIPO бази Global brand и објавом патентних докумената у WIPO бази Patentscope. Објављен је Authority file за патентну документацију. Подаци о правном статусу РСТ патената у националној фази расположиви су у

WIPO базама података као и у националном регистру. Објављен је превод актуелних верзија међународних класификација патената и роба и услуга за жигове на WIPO платформама IPSPub и Madrid Goods and Services Manager, а те класификације су примењене и у интерним пословним базама.

Завод је наставио са активним учешћем у активностима информатичке сарадње са Европском патентном организацијом – ЕПО. У оквиру пројеката: Quality at Source и Federated European Patent Register Service врши се редовно слање нових података о објавама патената и аутоматско прослеђивање правног статуса европских патената назначених за територију Републике Србије. Сарадња са ЕПО је проширена учешћем у Радној групи за мапирање пословних процеса и управљање квалитетом везаних за заштиту патената.

Настављена је сарадња са Заводом за интелектуалну својину Европске уније - ЕУИПО, у оквиру пројеката TMView, DesignView, TMClass и DesignClass.

#### **Администрација ИКТ система**

Извршено је физичко повезивање са централним рачунским центром државних органа. Организоване су припремне активности за коришћење серверских капацитета рачунског центра.

У условима пандемије COVID-19 вируса за запослене који су радили од куће обезбеђен је приступ пословним системима и базама за претраживање патената путем заштићене интернет везе. Набављена је и нова опрема потребна за ефикаснији рад на даљину, тимску сарадњу, онлајн састанке и обуке. Повећана је брзина интернет линка на 100/100 Mbps.

Организовано је сервисно одржавање информатичке опреме Завода, чиме је повећана њена оперативност, поузданост и продужен употребни радни век. Набављен је нови сервер чиме је увећан капацитет за обраду података и унапређено управљање виртуелном серверском инфраструктуром. Проширен је смештајни простор на уређајима за складиштење података.

#### **Гласник интелектуалне својине**

Завод је у току 2020. године објавио 12 редовних бројева Гласника интелектуалне својине. Гласник се објављује у електронској форми на сајту Завода једном месечно. Почев од јула месеца 2020. године, у складу са потребом за чешћом објавом пријава за заштиту жига нови Закон о жиговима, ("Службени гласник РС", бр. 6/2020), средином месеца се објављује специјално издање гласника које садржи само објаве пријава за заштиту жига.

#### **МЕНАЏМЕНТ КВАЛИТЕТА**

У току 2020. године, од активности које су се према захтевима стандарда ISO 9001:2015 спроводиле у оквиру сертификованог система квалитета, а које се односе на његову примену, одржавање и стално унапређење, обављено је по једно мерење квалитета у Одсеку за хемију и хемијску технологију и Одељењу за машинство, електротехнику и општу технику Сектора за патенте и два мерења квалитета у Одељењу за жигове, као организационим јединицама које спровode сертификоване процесе. Поред тога, спроведена је једна интерна провера целокупног система, 14.10.2020. године, као и једно преиспитивање Система од стране руководства, 27. и 28.10.2020. године.

У погледу предложених и покренутих корективних мера, у претходној години покренуто је 4 предлога текућих корективних мера, разматрано је 6 претходно покренутих текућих мера, док је закључен 1 (ТМ 55) претходно покренут предлог текућих корективних мера. Поред тога, током 2020. године, разматрано је 14 предлога накнадних корективних мера на основу извршених интерних провера, екстерних провера, мерења квалитета и анализе ризика, при чему је закључено 8 претходно покренутих предлога накнадних корективних мера.

У 2020. години у сертификованим организационим јединицама спроведено је и испитивање задовољства корисника услугама признања патента, малог патента и националног жига, са следећим резултатима: 58% испитаних корисника је била веома задовољно нивоом пружене услуге у поступку признавања патената (укупан утисак) које спроводи Одељење за хемију и хемијску технологију и Одељење за машинство, електротехнику и општу технику, 42% је било задовољно овом услугом, док незадовољних није било. По питању малих патената: по 17% испитаних корисника је била веома задовољно и задовољно нивоом пружене услуге у поступку признавања малог патената, док у 67% случајева испитаних корисника ово питање није било непримењиво, будући да нису поднели пријаву за мали патент (нови концепт анкете). У Одељењу за жигове, 81% испитаних корисника било је веома задовољно нивоом пружене услуге у поступку признања националног жига, док је 19% њих било задовољно том услугом, при чему незадовољних није било.

Осим наведеног, у току 2020. године, ажурирана је једна процедура процесног нивоа система квалитета, као и 2 радне процедуре испитивачких одељења Сектора за патенте, те 10 радних процедура Одељења за жигове. Ажурирана процедура процесног нивоа система квалитета се односила на спровођење анкете, у смислу преласка на онлајн формат анкете, услед чега је дошло до измене формата упитника (анекси А и Б). Ажуриране радне процедуре испитивачких одељења Сектора за патенте су се односиле на: мерење квалитета и припрему пријаве патента за објаву. Ажуриране радне процедуре Одељења за жигове су последица новог Закона о жиговима ("Службени гласник РС", бр. 6/2020), те су се односиле на комплетан опис послова: испитивање уредности, суштинско испитивање, окончање поступка, упис преноса права, лиценце, залог, промену имена и адресе, престанак жига, поништај жига, поступак по приговору, као и претраживање у бази MADRID MONITOR.

Редовна надзорна провера Система квалитета успешно је спроведена 30.10.2020. године од стране сертификационог тела Bureau Veritas doo.

### УПРАВЉАЊЕ КАДРОВИМА

У Заводу за интелектуалну својину је на дан 31.12.2020. године било 73 запослена, од ког броја је 72 државна службеника и 1 намештеник. Поред овог броја, у Заводу су била запослена три државна службеника на одређено време ради замене одсутних државних службеника, као и седам лица која су била запослена путем уговора о обављању привремених и повремених послова.

У 2020. години је спроведено пет поступака јавних набавки мале вредности на основу Закона о јавним набавкама („Службени гласник РС”, бр. 124/12, 14/15 и 68/15), и то: набавка услуге израде и штампања (израда и штампање Извештаја о раду Завода за интелектуалну својину за 2019. годину и израда и штампање образаца за призната права), набавка (продужење важења) лиценци коришћења антивирусне заштите за потребе Завода за интелектуалну својину, набавка покретних клима уређаја и набавку услуге фиксне телефоније. Такође, на основу Закона о јавним набавкама („Службени гласник РС”, бр. 91/19), у отвореном поступку, набављен је сервер са услугама инсталације. Након спроведених поступака централизованих јавних набавки и закључивања оквирних споразума, са изабраним понуђачима су закључени појединачни уговори за набавку канцеларијског материјала, рачунарског материјала – тонера, услуга одржавања рачунарске опреме и штампача, рачунарске опреме, услуга осигурања запослених и набавке услуге интернета.

### ФИНАНСИЈСКО ПОСЛОВАЊЕ

#### I Приходи који имају карактер јавних прихода

По основу примене свих важећих закона из области интелектуалне својине којима је прописано наплаћивање такси или плаћање накнада трошкова поступка у буџету Републике Србије за 2020. годину су приказани остварени јавни приходи у укупном износу од 585.412.804 динара, и то:

а) приходи од административних такси - у току 2020. године остварено је укупно 430.446.819,00 динара прихода од административних такси. У наведени приход укључен је и приход који Завод за интелектуалну својину остварује и по основу члана 39. Закона о потврђивању Конвенције о признавању европских патената (Конвенција о европском патенту) од 5. октобра 1973. године са изменама члана 63. Конвенције о европском патенту од 17.

децембра 1991. године и изменама од 29. новембра 2000. године („Службени гласник РС - Међународни уговори“, бр. 5/10 и „Службени гласник“, бр. 99/11). Остварен приход по основу наведеног прописа у 2020. години износио је 110.007.337 динара од чега је 56.548.740 динара пренето на рачун републичких административних такси, док је износ од 53.458.597 динара уплаћен на рачун Европског завода за патенте.

б) приходи по основу чл. 7. и 23. Закона о потврђивању Женевског акта Хашког споразума о међународној регистрацији индустријског дизајна усвојеног на Дипломатској конференцији од 2. јула 1999. године („Службени гласник РС – Међународни уговори“, бр. 42/09), члана 8. Уредбе о ратификацији Мадридског аранжмана о међународном регистровању жигова од 14. априла 1891. године, ревидираног у Бриселу 14. децембра 1900. године, у Вашингтону 2. јуна 1911. године, у Хагу 6. новембра 1925. године, у Лондону 2. јуна 1934. године, у Ници 15. јуна 1957. године и у Стокхолму 14. јула 1967. године („Службени лист СФРЈ - Међународни уговори и други споразуми“, бр. 2/74) и члана 8. Закона о потврђивању Протокола уз Мадридски аранжман о међународном регистровању жигова („Службени лист СРЈ - Међународни уговори“, бр. 2/97) – По овом основу укупно остварен приход износи 1.372.241 CHF, и то: по основу Мадридског аранжмана укупно 1.295.392 CHF, а по основу Хашког споразума 76.849 CHF или укупно 152.635.760 динара.

#### II Сопствени приход

У 2020. години Завод је, по основу члана 6. Закона о ратификацији Споразума између Савезне владе Савезне Републике Југославије и Европске патентне организације – ЕПО о сарадњи у области патената (члан 6. Споразума о сарадњи и проширењу), („Службени лист СЦГ“, Међународни уговори, бр. 14/2004) остварио приход у износу од 3.442 EUR, односно 404.780 динара, који је у целисти пренет у буџет.

#### III Донације

Завод је по основу донација у 2020. години остварио приход од укупно 1.925.444 динара и то: на основу члана 16. Правилника о поступању Управног савета ЕПО (СА/D21/09 од 27.10.2009) којим је предвиђено надокнађивање трошкова присуствовања седницама Управног савета ЕПО и заседањима комитета, одбора и пододбора ЕПО, а који је донет на основу члана 33. став 2. тачка е) Закона о потврђивању Конвенције о признавању европских патената („Сл. гласник РС - Међународни уговори”, бр. 5/10 и "Сл. гласник РС", бр. 99/11); на основу



Билатералног плана сарадње за период 01.01.2016 – 31.12. 2020. године, између Европског завода за патенте (ЕПО) и Завода, који је донет на основу Програма сарадње Европске организације за патенте (ЕПО) са земљама чланицама (СА/24/14 од 16.04.2014), којим се у члану 33. дефинише процентуално учешће финансирања активности сарадње од стране ЕПО за сваку земљу чланицу на основу “Листе земаља подобних за избор” (Eligibility List) дате у Анексу 2 (за Србију 75%) и на основу Меморандума о разумевању о билатералној сарадњи између Завода за хармонизацију унутрашњег тржишта (жигови и дизајн) Европске уније – ОХИМ,

који је променио назив у Завод за интелектуалну својину Европске уније – ЕУИПО, и Завода за интелектуалну својину Републике Србије.

#### IV Средства Завода финансирана из буџета

У 2020. години Завод је за финансирање својих основних функција утрошио (по свим изворима финансирања: буџетска средства, донације и пренета средства донација из претходне године) средства у укупном износу од 126.019.486 динара, чија структура је приказана у следећој табели:

### УТРОШАК СРЕДСТАВА У 2020. ГОДИНИ

*Програмска активност 0001:*

*Заштита индустријске својине. ауторског и сродних права и информационо-образовни послови у вези са значајем заштите*

Ек.кл.	Опис	Закон о буџету Републике Србије за 2020. годину ("Сл. гласник РС", бр. 84/19) са изменама апропријација и по свим изворима финансирања	Утрошак за период 01.01 - 31.12.2020. године по свим изворима финансирања
1	2	3	4
411	Плате, додаци и накнаде запослених	60.194.000	62.289.464
412	Социјални доприноси на терет послодавца	10.789.000	10.371.195
415	Накнаде трошкова за запослене (превоз на посао и са посла)	1.800.000	873.676
421	Стални трошкови	729.000	0
422	Трошкови путовања	14.893.000	817.351
423	Услуге по уговору	4.535.000	3.972,827
424	Специјализоване услуге	550.000	63.485
512	Машине и опрема	1.000	0
<b>Укупно програмска активност 0001:</b>		<b>93.491.000</b>	<b>78.387.998</b>

Од укупног утрошка у износу 78.387.998 износ од 76.914.825 динара се односи на средства из буџета. Износ од 291.535 динара односи се на донације које су остварене у 2020. години, док се износ од 1.181.638 динара односи на утрошак из пренетих средства донација из претходних година.

Програмска активност 0003:  
Администрација и управљање

Ек.кл.	Опис	Закон о буџету Републике Србије за 2020. годину ("Сл. гласник РС". бр. 84/19) са изменама апропријација	Утрошак за период 01.01 - 31.12.2020. године
1	2	3	4
<b>411</b>	Плате, додаци и накнаде запослених	25.797.000	26.495.627
<b>412</b>	Социјални доприноси на терет послодавца	4.625.000	4.411.909
<b>413</b>	Накнаде у натури	490.000	488.800
<b>414</b>	Социјална давања запосленима	1.850.000	1.195.015
<b>415</b>	Накнаде трошкова за запослене (превоз на посао и са посла)	1.000.000	616.553
<b>416</b>	Награде запосленима и остали посебни расходи	1.140.000	917.781
<b>421</b>	Стални трошкови	2.230.000	1.481.028
<b>422</b>	Трошкови путовања	290.000	75
<b>423</b>	Услуге по уговору	5.015.000	4.477.424
<b>424</b>	Специјализоване услуге	800.000	0
<b>425</b>	Текуће поправке и одржавање	350.000	736.302
<b>426</b>	Материјал	3.950.000	2.590.898
<b>485</b>	Накнада штете за повреде или штету нанету од стране држ.органа	100.000	0
<b>512</b>	Машине и опрема	4.233.000	3.265.428
<b>515</b>	Нематеријална имовина	1.000.000	954.648
<b>Укупно програмска активност 0003:</b>		<b>52.870.000</b>	<b>47.631.488</b>

Укупан утрошак од 47.631.488 динара односи се на средства из буџета.

## ГЛАСНИК ИНТЕЛЕКТУАЛНЕ СВОЈИНЕ

**Издавач:**

ЗАВОД ЗА ИНТЕЛЕКТУАЛНУ СВОЈИНУ  
Улица Кнегиње Љубице 5, 11102 Београд, Република Србија

**Главни и одговорни уредник:**

Владимир Марић

**Уредник:**

Алексеј Перић,

**Уређивачки одбор:**

Бранка Тотић,  
Марија Божић,  
Александра Михаиловић,  
Јелена Томић Кесер

**Уредник Подлистка ГИС:**

Татјана Стевановић

**Технички уредник:**

Гордана Ђорђевић

**Коректор:**

Гордана Ђорђевић

**Уредништво:**

Завод за интелектуалну својину, Кнегиње Љубице 5,  
11102 Београд, Република Србија  
Тел: 011/20-25-964 (Технички уредник),  
факс: 011/311-23-77,  
ел. пошта: [gdjordjevic@zis.gov.rs](mailto:gdjordjevic@zis.gov.rs)

Гласник интелектуалне својине је службено гласило Завода за интелектуалну својину. У Гласнику се објављују подаци о свим заштићеним правима индустријске својине у Републици Србији и информације о променама у вези са тим правима. Као посебан прилог објављује се Подлистак ГИС-а и друге службене информације.

**Гласник интелектуалне својине се објављује месечно**

ISSN 2217- 9143 (Online)

