



РЕПУБЛИКА СРБИЈА
ЗАВОД ЗА ИНТЕЛЕКТУАЛНУ СВОЈИНУ
REPUBLIC OF SERBIA
INTELLECTUAL PROPERTY OFFICE

ISSN 2217 - 9143 (Online)

ГЛАСНИК ИНТЕЛЕКТУАЛНЕ СВОЈИНЕ INTELLECTUAL PROPERTY GAZETTE



Београд / Belgrade 2023/9



Завод за
интелектуалну својину
Републике Србије

The Intellectual
Property Office of the
Republic of Serbia

ГЛАСНИК ИНТЕЛЕКТУАЛНЕ СВОЈИНЕ

INTELLECTUAL PROPERTY GAZETTE

ГЛАСНИК ИНТЕЛЕКТУАЛНЕ СВОЈИНЕ	Година излажења СШ	2023	број 9	Р 64411 - 64550 У 1792 Ж 85066 - 85177 Д 11727 - 11736	Датум објављивања: 29.09.2023. Београд
-------------------------------------	--------------------------	------	--------	---	---

САДРЖАЈ / Contents

ПАТЕНТИ / Patents	5
ОБЈАВА ПРИЈАВА ПАТЕНАТА / Publication of Patent Applications	7
РЕГИСТРОВАНИ ПАТЕНТИ / Patents granted.....	16
ОБЈАВА ПАТЕНАТА У ИЗМЕЊЕНОМ ОБЛИКУ / PUBLICATION OF THE AMENDED PATENTS	49
ПРЕСТАНАК ВАЖНОСТИ РЕГИСТРОВАНОГ ПАТЕНТА / Termination of validity of Registered Patents	50
ОБЈАВА УПИСАНИХ ПРОМЕНА РЕГИСТРОВАНИХ ПАТЕНАТА / Publications of Entered Changes of Registered Patents.....	53
ПРОШИРЕНИ ЕВРОПСКИ ПАТЕНТИ И ЕВРОПСКИ ПАТЕНТИ КОЈИ СУ ОГЛАШЕНИ НИШТАВИМ / Extended European patents and European patents which are revoked	55
СЕРТИФИКАТ О ДОДАТНОЈ ЗАШТИТИ / Supplementary Protection Certificate	56
ЗАХТЕВИ ЗА ПРИЗНАЊЕ СЕРТИФИКАТА О ДОДАТНОЈ ЗАШТИТИ / Requests for the grant of the Supplementary Protection Certificate	56
МАЛИ ПАТЕНТИ / Petty Patents.....	57
ПРЕСТАНАК ВАЖЕЊА РЕГИСТРОВАНОГ МАЛОГ ПАТЕНТА / Termination of Validity of Registered Petty Patents.....	58
ЖИГОВИ / Trademarks	60
ОБЈАВА ПРИЈАВА ЖИГОВА / Publication of Trademarks Applications	61
РЕГИСТРОВАНИ ЖИГОВИ/ Registered Trademarks.....	108
ПРЕСТАНАК ВАЖНОСТИ РЕГИСТРОВАНИХ ЖИГОВА / Termination of Validity of Registered Trademarks	173
ОБЈАВА УПИСАНИХ ПРОМЕНА РЕГИСТРОВАНИХ ЖИГОВА\Publications of Entered Changes of Registered Trademarks	178
ОБЈАВА ИНФОРМАЦИЈА О МЕЂУНАРОДНИМ ЖИГОВИМА ЗА КОЈЕ ЈЕ ЗАТРАЖЕНО ПРИЗНАЊЕ У РЕПУБЛИЦИ СРБИЈИ / Gazzete OMPI des marques internationales WIPO Gazette of International Marks ...	186
ПРИЈАВЉЕНИ МЕЂУНАРОДНИ ЖИГОВИ Filed International Trademarks	186
НАКНАДНА НАЗНАЧЕЊА ЗА РЕПУБЛИКУ СРБИЈУ / Subsequent designations for Republic of Serbia	204
ИНДУСТРИЈСКИ ДИЗАЈН / Industrial Designs	207
РЕГИСТРОВАНИ ДИЗАЈН / Registered Designs	208
ПРЕСТАНАК ВАЖНОСТИ РЕГИСТРОВАНОГ ДИЗАЈНА Termination of Validity of Registered Designs	211

КОДОВИ ЗЕМАЉА И МЕЂУНАРОДНИХ ОРГАНИЗАЦИЈА / Codes of countries and international organisations

КОДОВИ ЗЕМАЉА (WIPO standard ST.3)

AD	Андора	DM	Доминика	KR	Република Кореја	QA	Катар
AE	Уједињени Арапски емирати	DO	Доминиканска Република	KW	Кувајт	RS	Србија
AF	Авганистан	DZ	Алжир	KY	Кајманска Острва	RO	Румунија
AG	Антигва и Барбуда	EC	Еквадор	KZ	Казахстан	RU	Руска Федерација
AI	Ангиле	EE	Естонија	LA	Лаос	RW	Руанда
AL	Албанија	EG	Египат	LB	Либан	SA	Саудијска Арабија
AM	Јерменија	EH	Западна Сахара	LC	Сент Лусија	SB	Соломонска Острва
AN	Холандски Антили	ER	Еритреја	LI	Лихтенштајн	SC	Сејшели
AO	Ангола	ES	Шпанија	LK	Шри Ланка	SD	Судан
AR	Аргентина	ET	Етиопија	LR	Либериа	SE	Шведска
AT	Аустрија	FI	Финска	LS	Лесото	SG	Сингапур
AU	Аустралија	FJ	Фиџи	LT	Литванија	SH	Света Јелена
AW	Аруба	FK	Фокландска Острва	LU	Луксембург	SI	Словенија
AZ	Азербејџан	FO	Фарска Острва	LV	Летонија	SK	Словачка
BA	Босна и Херцеговина	FR	Француска	LY	Либија	SL	Сiera Леоне
BB	Барбадос	GA	Габон	MA	Мароко	SM	Сан Марино
BD	Бангладеш	GB	Велика Британија	MC	Монако	SN	Сенегал
BE	Белгија	GD	Гренада	ME	Црна Гора	SO	Сомалија
BF	Горња Волта	GE	Грузија	MD	Молдавија	SR	Суринам
BG	Бугарска	GH	Гана	MG	Мадагаскар	ST	Сао Томе и Принсипе
BH	Бахреин	GI	Гибралтар	MK	Северна Македонија	SV	Салвадор
BI	Бурунди	GL	Гренланд	ML	Мали	SY	Сирија
BJ	Бенин	GM	Гамбија	MM	Мијанмар	SZ	Свазиленд
BM	Бермуди	GN	Гвинеја	MN	Монголија	TC	Турска и Каикоска Острва
BN	Брунеј Даресалам	GQ	Екваторијална Гвинеја	MO	Макао	TD	Чад
BO	Боливија	GR	Грчка	MP	Северна Маријанска Острва	TG	Того
BR	Бразил	GS	Јужна Џорџија и Јужна Сендвичка Острва	MR	Мауританија	TH	Тајланд
BS	Бахами	GT	Гватемала	MS	Монтсерат	TJ	Таџикистан
BT	Бутан	GW	Гвинеја-Бисау	MT	Малта	TM	Туркменистан
BV	Буве Острва	GY	Гвајана	MU	Маурицијус	TN	Тунис
BW	Боцвана	HK	Хонг Конг	MV	Малдиви	TO	Тонга
BY	Белорусија	HN	Хондурас	MW	Малави	TP	Источни Тимор
BZ	Белизе	HR	Хрватска	MX	Мексико	TR	Турска
CA	Канада	HT	Хаити	MY	Малезија	TT	Тринидад и Тобаго
CD	ДР Конго	HU	Мађарска	MZ	Мозамбик	TV	Тувалу
CF	Централноафричка Република	ID	Индонезија	NA	Намибија	TW	Тајван
CG	Конго	IE	Ирска	NE	Нигер	TZ	Танзанија
CH	Швајцарска	IL	Израел	NG	Нигерија	UA	Украјина
CI	Обала Слоноваче	IN	Индија	NI	Никарагва	UG	Уганда
CK	Кук Острва	IQ	Ирак	NL	Холандија	US	САД
CL	Чиле	IR	Иран	NO	Норвешка	UY	Уругвај
CM	Камерун	IS	Исланд	NP	Непал	UZ	Узбекистан
CN	Кина	IT	Италија	NR	Науру	VA	Ватикан
CO	Колумбија	JM	Јамајка	NZ	Нови Зеланд	VC	Сент Винсент и Гренадини
CR	Костарика	JO	Јордан	OM	Оман	VE	Венецуела
CU	Куба	JP	Јапан	PA	Панама	VG	Британска Девичанска Острва
CV	Зеленортска Острва	KE	Кенија	PE	Перу	VN	Вијетнам
CY	Кипар	KG	Киргизија	PG	Папуа Нова Гвинеја	VU	Вануату
CZ	Чешка Република	KH	Камбоџа	PH	Филипини	WS	Самоа
DE	Немачка	KN	Кирибати	PK	Пакистан	YE	Јемен
DJ	Џибути	KI	Кирибати	PL	Пољска	ZA	Јужноафричка Република
DK	Данска	KM	Коморска Острва	PT	Португалија	ZM	Замбија
		KN	Сент Киц и Невис	PW	Палау Острва	ZW	Зимбабв
		KP	ДНР Кореја	PY	Парагвај		

КОДОВИ МЕЂУНАРОДНИХ ОРГАНИЗАЦИЈА

WO	Светска организација за интелектуалну својину (WIPO)
IB	Међународни биро (у својству пријемног бироа за РСТ)
EP	Европски патентни биро (ЕРО)
BX	Биро Бенелукса за жигове и моделе
EA	Евроазијска патентна организација (ЕАРО)
OA	Афричка организација за интелектуалну својину (ОАПИ)
AR	Афричка регионална организација за индустријску својину (АРИПО)
GC	Патентни завод Савета за сарадњу арапских земаља у Заливу (GCG)

ПАТЕНТИ / Patents

Међународни кодови за идентификацију
библиографских података о патентима - WIPO - St. 9

Recommendation concerning bibliographic data on
and relating to patents - WIPO - St. 9

Број документа	(11)	Number of document
Врста документа	(13)	Kind of document
Број пријаве	(21)	Number assigned to the application
Датум подношења пријаве	(22)	Filing date of the application
Други датуми, датум излагања на међународној изложби	(23)	Other dates, date of exhibiting at the international exhibition
Подаци о праву првенства	(30)	Priority data
Датум објављивања пријаве	(43)	Publication date of the unexamined application
Датум објављивања патента	(45)	Publication date of registered patent
Међународна класификација патената	(51)	International Patent Classification code
Назив проналаска	(54)	Title of invention
Апстракт или патентни захтев	(57)	Abstract or patent claim
Број основне пријаве (или патената) за који се подноси допунска пријава	(61)	Number of the earlier application (or patent) to which the present document is an addition
Број првобитне пријаве из које је пријава издвојена	(62)	Number of the earlier application from which the present document has been divided out
Број првобитне пријаве из које је пријава претворена	(66)	Number of the earlier application from which the present document has been transformed
Број основног патента за сертификат о додатној заштити	(68)	Number of the basic patent for an SPC
Име подносиоца пријаве	(71)	Name of the applicant
Име проналазача	(72)	Name of the inventor
Име носиоца патента	(73)	Name of the owner of patent
Име пуномоћника	(74)	Name of the representative
Број и датум подношења међународне пријаве	(86)	Number and filing date of the international application
Број и датум међународне објаве	(87)	Number and date of the publication of the international application
Број и датум дозволе за стављање производа у промет на територији Републике Србије	(92)	Number and date of the national authorization to place the product on the market
Време трајања или датум престанка важења сертификата о додатној заштити	(94)	Duration of the SPC or date of expiry of the SPC
Назив производа	(95)	Name of the product
Датум и број пријаве европског патента	(96)	Date and number of the European patent application
Датум и број објаве признатог европског патента	(97)	Date and number of publication of the granted European patent

ВРСТЕ ДОКУМЕНАТА - TYPES OF DOCUMENTS

Објава пријаве патената са извештајем о стању технике	A1	Publication of the patent application with search report
Објава пријаве патената без извештаја о стању технике	A2	Publication of the patent application without search report
Посебна објава извештаја о стању технике	A3	Separate publication of search report
Исправљена прва страна А документа (A1, A2)	A8	Corrected title page of an A document (A1, A2)
Регистровани патенти	B1	Registered patents
Објава патента у измењеном облику	B2	Publication of the amended patents
Исправљена прва страна В документа (B1, B2)	B8	Corrected title page of an B document (B1, B2)
Исправљен спис В документа	B9	Complete reprint of an B document (B1, B2)
Мали патенти	U1	Petty patents
Објава захтева за признање сертификата о додатној заштити	I1	Publication of the request for the grant of an SPC
Објава признатог сертификата о додатној заштити	I2	Publication of the granted SPC

ОБЈАВА ПРИЈАВА ПАТЕНАТА / Publication of Patent Applications

(51) *A01K 27/00* (2006.01) (11) 2022/0237 A1
(21) P-2022/0237 (22) 07.03.2022.

(54) **POVODAC ZA PSE SA MEHANIZMOM ZA AMORTIZOVANJE VUČNE SILE**

(71) OGNJENOVIĆ, Vladimir, Vladimira Popovića 46/221, 11070 Novi Beograd, RS; MAKSIMOVIĆ, Mirko, 12. Vojvodjanske brigade 45, 23000 Zrenjanin, RS
(72) OGNJENOVIĆ, Vladimir, Vladimira Popovića 46/221, 11070 Novi Beograd, RS; MAKSIMOVIĆ, Mirko, 12. Vojvodjanske brigade 45, 23000 Zrenjanin, RS
(74) VLAHOVIĆ, Slobodan, Radoja Dakića 35/32, 11070 Beograd

(57) Povodac za pse sa mehanizmom za amortizovanje vučne sile spada u oblast opreme za držanje i vođenje pasa, kojim se sprečava patologija kod mišića i zglobova šake, ruke i ramena koje mogu da dovedu do istezanja, pa i iščašenja i pojave neprijatnih bolova, što je naročito izraženo kod osoba slabije fizičke konstitucije. Ovo je ostvareno tako što se predmetni povodac sastoji od plastičnog tela (1) koje čini kućište (2) sastavljeno od simetričnih segmenata (11, 12) čiji preseki zajedno sa drškom (5) imaju izgled modifikovanih nepravilnih deltoida čiji se upravni obodi (38) završavaju ravnim ivicama (39), i integralno izvedena drška (5) sa ojačanjem (8), traka (10) povodca sa šnalom (33) za podešavanje dužine trake (10) povoca, i na kraju učvršćena kopča (41) za spajanje sa ogrlicom (32) na vratu psa, pri čemu je traka (10) povoca, izvedena od međusobno čvrsto spojene gurtne (7) i gumene trake (6), provučena kroz šupljine (3, 4) i namaknuta na valjkaste distancere (9, 14, 15, 16, 17, 19) i rotirajuće kalemове (28, 29).

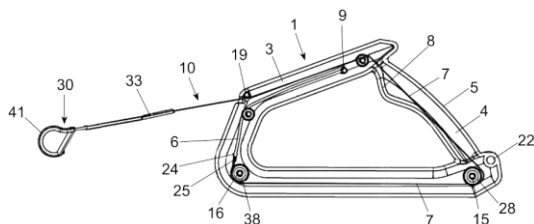

(54) **A DOG LEASH WITH A TRACTION FORCE DAMPING MECHANISM**

(57) A dog leash with a traction force damping mechanism belongs to the field of dog handling equipment, which prevents pathology of muscles and joints of the hand, arm and shoulder that can lead to stretching, even dislocations and the appearance of unpleasant pain, which especially occurs to persons with a weaker body constitution. The leash consists of a plastic body (1) which forms a housing (2) made of symmetrical segments (11, 12) whose cross-sections

together with a handle (5) are in the shape of modified irregular deltoids whose vertical rims (38) end with straight edges (39). The housing (2) is integrated with the handle (5) with reinforcement (8), strap (10) with buckle (33) for adjusting the length of the strap (10) and at the end fixed buckle (41) for connecting with the collar (32) on the dog's neck, where the strap (10) made of firmly connected rubber sling (7) and rubber band (6), is passed through the cavities (3, 4) and placed on the roller spacers (9, 14, 15, 16, 17, 19) and rotating coils (28, 29).

(51) *A61K 8/58* (2006.01) (11) 2022/0316 A1
A61Q 17/00 (2006.01)
C08G 77/00 (2006.01)
C08G 83/00 (2006.01)

(21) P-2022/0316 (22) 28.03.2022.

(54) **ORGANOSILIKATNE ČESTICE NA BAZI PREMOŠĆUJUĆIH POLISILSESKVIOKSANA ZA BLOKIRANJE ULTRALJUBIČASTIH ZRAKA**

(71) INSTITUT BIOSENS ISTRAŽIVAČKO-RAZVOJNI INSTITUT ZA INFORMACIONE TEHNOLOGIJE BIOSISTEMA, Dr Zorana Đinđića 1, 21000 Novi Sad, RS
(72) KNEŽEVIĆ, Nikola, Petra Kočića 1B/16, 21000 Novi Sad, RS

(57) Organosilikatne čestice na bazi premošćujućih polisilseskvioksana za blokiranje ultraljubičastih zraka koje imaju za novost komponente C i D u različitim odnosima, koje su kovalentno umrežene unutar organosilikatnih čestica, pri čemu se mogu dobiti čestice različite strukture (porozne ili neporozne) i morfologije (sferne, u obliku cilindara ili pasulja) za primenu u zaštiti od UV zraka. Uloga komponente C je da obezbedi potentnu apsorpciju UV zraka, dok komponenta D može imati delimični UV-zaštitni efekat ali njena primarna uloga je gradivna, tj. omogućava konstrukciju organosilikatne željene strukture. Komponenta C je na bazi triazina, i sa komponentom D se meša u odnosu 1:9 u rastvoru surfaktanta u smeši vode i etanola kao rastvarača uz prisustvo amonijaka, a komponenta C je dobijena u reakciji komponenata A i B, pri čemu se komponenta A meša sa komponentom B u odnosu 1:3, u acetonitrilu u prisustvu DCC-a.

(54) **ORGANOSILICA PARTICLES BASED ON BRIDGING POLYSILSESQUIOXANES FOR BLOCKING ULTRAVIOLET RAYS**

(57) Organosilica particles based on bridging polysilsesquioxanes for blocking ultraviolet rays, which have novelty components C and D in different ratios,

which are covalently crosslinked within organosilica particles, whereby particles of different structure (porous or non-porous) and morphology can be obtained (spheres, cylinders or bean-shape) for use in UV protection. The role of component C is to provide potent absorption of UV rays, while component D may have a partial UV-protective effect, but its primary role is constructive, i.e. allows the construction of a desired structure of organosilica particles. Component C is based on triazine, and the organosilica particles are synthesized by mixing components C and D in different ratios, in a solution of surfactant in a solvent mixture composed of water and ethanol, in the presence of ammonia as a catalyst. Component C is obtained by reacting components A and B, where component A is mixed with component B in a ratio of 1: 3, in acetonitrile as a solvent, in the presence of N,N'-Dicyclohexylcarbodiimide (DCC) as a catalyst.

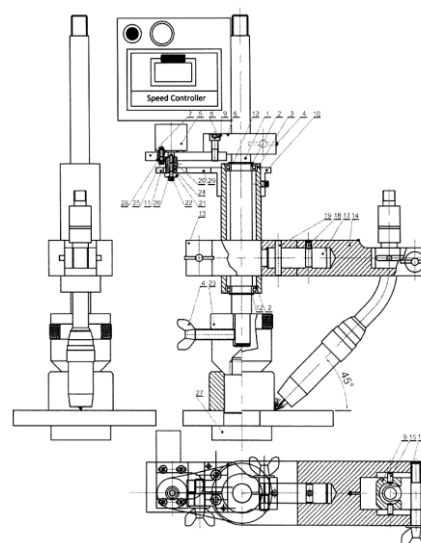

(51) **B23K 37/053** (2006.01) (11) **2022/0263 A1**
B23K 37/04 (2006.01)

(21) P-2022/0263 (22) 07.03.2022.

(54) PRENOSNA MAŠINA ZA AUTOMATSKO KRUŽNO ZAVARIVANJE ČAURA

(71) STARČEVIĆ, Bojan, Bačvanska 22, 34000 Kragujevac, RS; STARČEVIĆ, Miloš, Bačvanska 22, 34000 Kragujevac, RS

(72) STARČEVIĆ, Bojan, Bačvanska 22, 34000 Kragujevac, RS; STARČEVIĆ, Miloš, Bačvanska 22, 34000 Kragujevac, RS; MITROVIĆ, Slobodan, Josifa Šnersona 2/2-11, 34000 Kragujevac, RS; ERIC, Milan, Karađorđeva 43/1, 34000 Kragujevac, RS; STEFANOVIĆ, Miladin, Mihaila Iveše 1/2-11, 34000 Kragujevac, RS

(57) Prenosna mašina za automatsko kružno zavarivanje čaura pripada oblasti zavarivanja okruglih delova (kružnih čaura svih dimenzija, kao i kraćih cevi), bez uticaja zavarivača. Na okretnu cev vezan je nosač gorionika, koji se fiksira u željenu poziciju stezanjem vijaka. Gorionik se postavlja u držač gorionika, okretan je (radi podešavanja ugla gorionika), a takođe može da menja i udaljenje od čaure koja se zavaruje. Gorionik je podesiv po svim osama, a njegova pozicija se fiksira preko odgovarajućih vijaka i jednom zauzet položaj koristi se za zavarivanje cele serije čaura određenih dimenzija. Ovim pronalaskom rešen je tehnički problem konstrukcije jednostavne i lako prenosive mašine za izvođenje kružnih varova, koja omogućava dobijanje kvalitetnih i izgledom estetskih sklopova. Predstavljena mašina mogla bi u potpunosti zameniti zavarivača na tom poslu, kao i skupe robote, jer daje zahtevani kvalitet zavara koji je usklađen sa standardima, ali sa mnogo nižom cenom koštanja u izradi u odnosu na robote.

(54) PORTABLE MACHINE FOR AUTOMATIC CIRCULAR WELDING OF BUSHINGS

(57) The portable machine for automatic circular welding of bushings belongs to the field of welding round parts (circular bushings of all dimensions, as well as shorter pipes), without the influence of the welder. A burner support is attached to the rotating tube, which is fixed in the desired position by tightening the screw. The burner is placed in the burner holder, it is rotatable (to be able adjust the angle of the burner), and it can also change the distance from the bushing to be welded. The bushing is adjustable along all axes, and its position is fixed via the appropriate screws, and once the position is occupied, it is used for welding a whole series of bushings of certain dimensions. With this invention, the technical problem of the construction of a simple and easily portable machine for the execution of circular welds, which enables the production of high-quality and aesthetically pleasing assemblies, has been solved. The presented machine could completely replace the welder on that job, as well as expensive robots, because it provides the required welding quality that is in line with the standards, but with a much lower manufacturing cost compared to robots.

(51) **B44F 9/00** (2006.01) (11) **2022/0296 A1**
B29C 41/12 (2006.01)
B29C 41/22 (2006.01)
B44C 3/04 (2006.01)
B44C 5/06 (2006.01)
B44F 9/02 (2006.01)
B44F 9/04 (2006.01)

(21) P-2022/0296

(22) 22.03.2022.

**(54) LAKO SAVITLJIVA KONZISTENTNA
OBLOGA ZA UKRAŠAVANJE ENTERIJERA
NAROČITO AKVARIJUMSKIH I
TERARIJUMSKIH POZADINA**

(71) KOVAČ, Florian, Artemova 10, 23000 Zrenjanin, RS
(72) KOVAČ, Florian, Artemova 10, 23000 Zrenjanin, RS
(74) PRIMOVIĆ, Gordana, Vase Stajića 13,
21000 Novi Sad

(57) Лако савитљива конзистентна облога за украшавање ентеријера, нарочито акваријумских и тераријумских позадина и 3Д тапета који представљају верну имитацију природних материјала попут дрвета, коре дрвета, камена и разних врста стена која се израђује nanoшењем на калуп (2) слоја (3) трајноеластичног лепка на полиуретанској бази претходно разређеног ацетоном, на који се затим додаје напрстак стаклених влакана и формира слој (4) са ричиновим уљем у размери од 100:3 до 100:7, а затим подвргава сушењу на температури од 15 до 25°C и потом се на њега наноси слој (5) исти као разређени слој (3), који при том не садржи стаклена влакна и ричиново уље, након чега се наноси слој (6) од комада стакленог мата, преко кога се четком утапкава слој (7) тако да пролази кроз слој (6), и потом потпуно суши, вади из калупа (2), након чега се наноси слој (8) боје до постизања жељених визуелних ефеката.

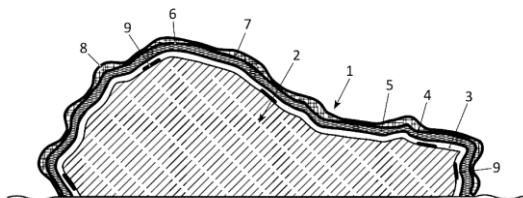

**(54) EASILY FLEXIBLE CONSISTENT COATING
FOR INTERIOR DECORATION ESPECIALLY
AQUARIUM AND TERRARIUM BACKGROUNDS
AND THREE DIMENSIONAL WALLPAPERS**

(57) Easily flexible consistent coating for interior decoration, especially aquarium and terrarium backgrounds and three dimensional wallpapers that represent a faithful imitation of natural materials such as wood, tree bark, stone and various types of rocks, which is made by applying on a mould (2) layers (3) of permanently elastic adhesive on polyurethane base previously diluted with acetone, on which a pinch of glass fibres is then added and a layer (4) is formed with castor oil in a ratio of 100:3 to 100:7, which is then subjected to drying at a temperature of 15 to 25°C. A layer (5) that is the same as thinned layer (3) is then applied, which does not contain glass fibres and castor oil, after which a layer (6) of a piece of glass mat is

applied, over which a layer (7) is dabbed with a brush so that it passes through layer (6), then it dries completely and is removed from the mould (2), after which a layer (8) of paint is applied until the desired visual effects are achieved.

(51) *B62M 1/24* (2013.01) (11) 2022/0227 A1
B62M 1/28 (2013.01)
B62M 1/30 (2013.01)

(21) P-2022/0227 (22) 02.03.2022.

**(54) MEHANIČKI POGONSKI SISTEM SA
DUGAČKIM POLUGAMA**

(71) BEGOVIĆ, Predrag, Moše Pijade 2, 22400 Ruma, RS
(72) BEGOVIĆ, Predrag, Moše Pijade 2, 22400 Ruma, RS
(57) Mehanički pogonski sistem sa dugačkim polugama kojeg pokreće ljudska snaga je sistem namenjen prvenstveno za bicikle ili plovila. Sastoji se od osovine (2) na kojoj rotira glava (3) mehanizma u jednom smeru. Na glavi (3) mehanizma postavljeni su konusni zupčanci (4) koji su međusobno povezani i deluju uzajamno u oba smera kretanja i omogućavaju konstantno sinhronizovano pokretanje glave (3) mehanizma. Konusni zupčanci (4) pokreću glavu (3) mehanizma pomoću jednosmernih ležajeva (5), naizmenično prvo jednu stranu, a zatim drugu. Na dva obodna konusna zupčanika (4) su fiksirane dve dugačke poluge (1) sa pedalama (11) sa zakačkama. Potiskom ili povlačenjem pedala (11) se vrši pokretanje mehanizma. Na glavu (3) mehanizma je takođe fiksiran lančanic (6) koji stalno rotira kao i glava (3) mehanizma u jednom smeru. Lančanic (6) na glavi (3) mehanizma je povezan lancem (7) sa pogonskim točkom i na taj način omogućava kretanje.

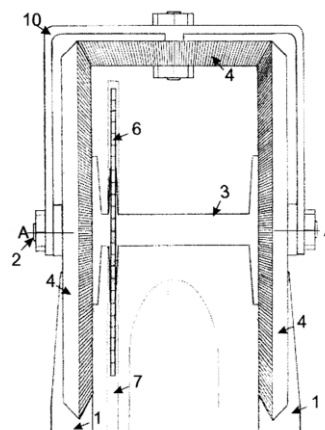

**(54) MECHANICAL DRIVE SYSTEM WITH LONG
LEVERS**

(57) Mechanical drive system with long levers powered by human power is a system intended primarily for bicycles and boats. It consists of an axle (2) on which

rotates a hub shell (3) in one direction. On the hub shell (3) bevel gears (4) are placed which are interconnected and interact in both directions of movement and allow constant synchronized movement of the hub shell (3). The bevel gears (4) alternately drive the mechanism thanks to one-way bearings (5), first one side and then the other. On two bevel side gears (4) two long levers (1) with pedals (11) with straps are fixed. By pushing or pulling the pedals (11) the mechanism is moved. On the hub shell (3) a sprocket (6) is also fixed which constantly rotates as the hub shall (3) in one direction. The sprocket (6) on the hub shell (3) is connected with a drive wheel over a chain (7) and in that way it allows movement.

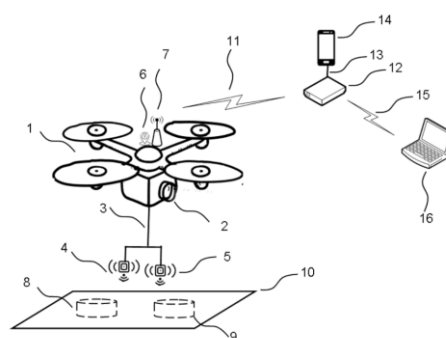

- (51) **B64C 39/02** (2006.01) (11) **2023/0515 A2**
B64D 47/00 (2006.01)
B64U 10/00 (2023.01)
F41H 11/136 (2011.01)
G01V 1/00 (2006.01)
G01V 3/16 (2006.01)
G01V 3/17 (2006.01)

(21) P-2023/0515 (22) 07.07.2023.

(54) SISTEM BESPILOTNOG VAZDUHOPLOVA SA INTEGRISANIM DETEKTORIMA ZA OTKRIVANJE METALNIH I PLASTIČNIH MATERIJALA UKOPANIH ISPOD POVRŠINE ZEMLJE

(71) FAKULTET TEHNIČKIH NAUKA ČAČAK, Svetog Save 65, 32000 Čačak, RS

(72) MLADENOVIĆ, Vladimir, Svetog Save 65, 32000 Čačak, RS; MILOŠEVIĆ, Danijela, Svetog Save 65, 32000 Čačak, RS; STEFANOVIĆ, Nenad, Dr Dragiše Mišovića 167, 32000 Čačak, RS

(57) Sistem bespilotnog vazduhoplova sa integrisanim detektorima za otkrivanje metalnih i plastičnih materijala ukopanih ispod površine zemlje se sastoji od bespilotnog vazduhoplova (1), kamere (2), nosača (3) detektora, elektromagnetnog detektora (4) metala, ultrazvučnog detektora (5) plastičnog materijala, GPS modula (6), radio primopredajnog modula (7), metalnog materijala (8), plastičnog materijala (9), površine zemlje (10), prve bežične veze (11), radio-kontrolnog modula (12), USB kabla (13), pametnog telefona (14), druge bežične veze (15) i laptop računara (16). Sistem može imati različite industrijske i vojne primene. U industriji i može biti korišćen za otkrivanje eksplozivnih materijala tako što se mogu brzo i efikasno pretraživati široka područja i identifikovati potencijalne pretnje. Na gradilištima se često koriste različiti materijali koji mogu biti opasni, uključujući i eksplozivne materijale tako da navedeni sistem može biti korišćen za redovno skeniranje gradilišta i otkrivanje potencijalnih opasnosti, pružajući bezbedno okruženje za radnike. U vojnim primenama može biti korišćen za izviđanje i otkrivanje protivničkih položaja koji koriste metalne ili plastične eksplozive.

(54) AN UNMANNED AERIAL VEHICLE SYSTEM WITH INTEGRATED DETECTORS FOR THE DETECTION OF METAL AND PLASTIC MATERIALS BURIED UNDER THE SURFACE OF THE EARTH

(57) An unmanned aerial vehicle system with integrated detectors for the detection of metal and plastic materials buried under the surface of the earth consists of an unmanned aerial vehicle (1), a camera (2), a detector carrier (3), an electromagnetic detector (4) of metal, an ultrasonic detector (5) of plastic material, a GPS module (6), a radio transceiver module (7), a metal material (8), a plastic material (9), a ground surface (10), a first wireless connection (11), a radio control module (12), an USB cable (13), a smartphone (14), a second wireless connections (15) and a laptop computer (16). The system can have various industrial and military applications. In industry it can be used to detect explosive materials by being able to quickly and efficiently search wide areas and identify potential threats. Construction sites often use a variety of materials that can be dangerous, including explosive materials so the said system can be used regularly scanning construction sites and detecting potential hazards, providing a safe environment for workers. In military applications, reconnaissance and countermeasures using metal or plastic explosives may be used.

- (51) **C12Q 1/686** (2018.01) (11) **2023/0565 A2**
G01N 33/53 (2006.01)

(21) P-2023/0565 (22) 24.07.2023.

(54) KIT ZA AMPLIFIKACIJU SIGNALA SEKUNDARNIH ANTITELA U INDIREKTNIM ELISA ESEJIMA IMUNO-PCR-OM

(71) UNIVERZITET U BEOGRADU - HEMIJSKI FAKULTET, Studentski trg 12-16, 11158 Beograd, RS

(72) ĆIRKOVIĆ VELIČKOVIĆ, Tanja, Studentski trg 12-16, 11158 Beograd, RS; RADOMIROVIĆ, Mirjana, Studentski trg 12-16, 11158 Beograd, RS; STANIĆ-VUČINIĆ, Dragana, Studentski trg 12-16, 11158 Beograd, RS

(57) Предметни проналазак се односи на област биоаналитике и представља универзални кит за амплификацију сигнала секундарних антитета у ЕЛИСА есејима имуно-ПЦР-ом. Описане су компоненте кита, укључујући маркер нуклеинске киселине који садржи унапред одређену нуклеотидну секвенцу, као и везни молекул способан да са једне стране специфично веже рецептор који није нуклеинска киселина, а који је способан да специфично веже аналит имобилисан на чврстом носачу везивањем за други рецептор који није нуклеинска киселина, и са друге стране да специфично веже маркер нуклеинске киселине. Поступци за специфично откривање присуства маркера нуклеинске киселине у комплексу везног молекула са аналитом, који укључују амплификацију нуклеинске киселине у ПЦР реакцији у реалном времену, и указују на присуство аналита у поменутом узорку, су такође обезбеђени. Предметни проналазак може да буде коришћен за изузетно осетљиву и специфичну детекцију широког спектра аналита, за који могу да се произведу специфична антитета, у области медицине, прехранбене индустрије и биотехнологије.

(54) KIT FOR AMPLIFICATION OF SECONDARY ANTIBODIES SIGNAL IN INDIRECT ELISA ASSAYS BY IMMUNO-PCR

(57) The present invention belongs to the field of bioanalytics and relates to universal kit for amplification of secondary antibodies signal in ELISA assays by immuno-PCR. Kit components include nucleic acid marker comprising of predetermined nucleotide sequence, as well as linker molecule, which is on one hand capable of specifically binding non-nucleic acid receptor that is capable of binding to solid surface-immobilized analyte, and on other hand is capable to specifically bind nucleic acid marker. Methods for specific detection of presence of nucleic acid marker in complex with analyte through linker molecule, that include amplification of nucleic acid marker in real-time PCR, wherein the presence of nucleic acid markers indicates presence of analyte in said sample, are also provided. The present invention can be used for sensitive and specific detection of wide range of analytes, for which specific antibodies can be produced, in the field of medicine, food industry and biotechnology.

(51) *E04B 2/82* (2006.01) (11) 2022/0279 A1
A63J 1/02 (2006.01)
E04B 2/80 (2006.01)
E04C 2/24 (2006.01)
E04C 2/38 (2006.01)
E04C 2/40 (2006.01)
E04C 2/42 (2006.01)

(21) P-2022/0279

(22) 17.03.2022.

(54) BRZI MONTAŽNI ZID

(71) STAMATOV, Slobodan, 3. oktobra 42,
26314 Banatsko Novo Selo, RS

(72) STAMATOV, Slobodan, 3. oktobra 42,
26314 Banatsko Novo Selo, RS

(57) Suština brzog montažnog zida se sastoji u tome da se osnovnim segmentima od 1 m² i modifikovanim segmentima od 0.5 m² i 0.25 m², vrši brzo spajanje kroz vodice (4a, 4b) segmenata, tako da se može dobiti zid željene visine i dužine. Debljina segmenta brzog montažnog zida je 100 mm. Ređanje segmenata bi se obavljalo redno gde vodice svakog sledećeg segmenta ulaze u sedište prethodnog segmenta. Princip zidanja bi se koristio za svaki naredni red u visini, tako da svaki segment sledećeg reda dolazi na polovini donjeg reda. Na početku i na krajevima zida na mestu gde se nalaze ili ulaze vodice (4a, 4b) bi se po potrebi zatvaralo pripremljenim završnim MDF materijalom takozvanim krajnjim elementima brzog montažnog zida. Osnovna vodica, tj. vodica ispod prvog reda brzog montažnog zida je štafna debljine 50 mm i širine 84 mm koja se pričvršćuje za pod preko koje naležu segmenti i koja služi kao osnova i ojačanje. Takođe, ista vodica se može koristiti i u vertikalnom položaju.

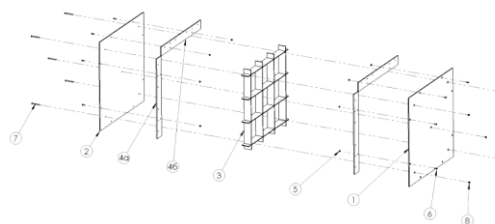

(54) THE QUICK PREFABRICATED WALL CONSTRUCTION

(57) The prefabricated wall consists of basic segments of 1 m² and modified segments of 0.5 m² and 0.25 m² that can be quickly connected through the segment guides (4a, 4b) to obtain a wall of the desired height and length. The thickness of the prefabricated wall segment is 100 mm. Segments stacking would be done sequentially where the guides of each subsequent segment enter the seat of the previous segment. The principle of masonry is used for each subsequent row in height, so that each segment of the next row comes on half of the lower row. The beginning and the end of the wall, where the guides (4a, 4b) enter or are located, would close, if necessary with the prepared MDF finishing material, the so-called end elements of the prefabricated wall. The basic guide, i.e. the guide under the first row of the prefabricated wall is rod 50 mm thick and 84 mm wide and it is attached to the floor over which the segments rest and which serves as a base and reinforcement. The same guide can also be used in a vertical position.

(51) *F23J 11/00* (2006.01) (11) 2022/0264 A1
F23L 17/00 (2006.01)

(21) P-2022/0264 (22) 07.03.2022.

(54) IZDUVNI SISTEM ZA IZBACIVANJE GASOVA IZ DIMNJAKA

(71) STANIŠIĆ, Radovan, Sremska 31/9, 15000 Šabac, RS
(72) STANIŠIĆ, Radovan, Sremska 31/9, 15000 Šabac, RS
(57) Izduvni sistem za izbacivanje gasova (2) iz dimnjaka (1), spada u oblast primene dejstva na mlazove koji izbijaju iz otvora, na protok fluida u cevima ili vodovima i uticaja na granični sloj. Uređaj se sastoji iz cevi (7) koja dovodi vazduh pod pritiskom i koja ulazi u spoj cevi (8) a koji se nalazi u sredini kružne cevi i koji ulaze u cev (3), a na koju su zavarene cevi (4) i (5). Između cevi (4) i (5) struji dovedeni vazduh pod pritiskom i tako omogućava da vazduh pod pritiskom struji na unutrašnju cev dimnjaka (1). Strujanje vazduha pod pritiskom koji izlazi iz dimnjaka (2), sprečava turbulenciju izlaznih gasova (2) na graničnom sloju i njegovo širenje i pravi „vazдушnu cev” kroz koju se gasovi (2) kreću bez trenja. Na ovaj način se visina pravog vazdušnog stuba gasova (2) znatno povećava. Time se izbegava povećavanje fizičke visine dimnjaka (1), a koji je danas u praksi, kako bi se gasovi (2) izbacili na veću visinu i time sprečilo zagađenje bliže okoline oko dimnjaka (1).

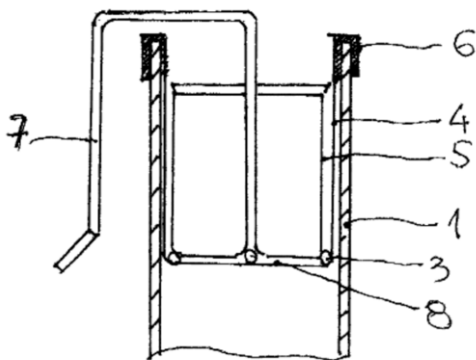

(54) THE EXHAUST SYSTEM FOR EXPELLING GASES FROM THE CHIMNEY

(57) The exhaust system for expelling gases (2) from the chimney (1) belongs to the field of effect use on the jets that emerge from an opening, on the flow of fluids in pipes or conduits and the effect on the boundary layer. The device consists of a pipe (7) which supplies air under pressure and enters the joint of a pipes (8) located in the middle of the circular pipe. The pipe (8) enters a pipe (3). To the pipe (3) are welded pipes (4) and (5). Between the pipes (4) and (5) flows pressurized air and moves to the internal pipe of the chimney (1). The flow of the air under pressure coming out of the chimney (1) prevents the turbulence of the outgoing gases (2) on the

boundary layer and its expansion and creates an air tube through which the gases (2) move without friction. In this way, the height of the real air column of gases (2) increases considerably. This avoids increasing the height of the chimney (1), in order to expel the gases (2) to a greater height and thereby prevent environmental pollution of the area around the chimney (1).

(51) *G06F 1/32* (2019.01) (11) 2022/0214 A1
F24F 11/47 (2018.01)
H02M 1/00 (2007.01)

(21) P-2022/0214 (22) 01.03.2022.

(54) ELEKTRONSKI UREĐAJ ZA UŠTEDU I POVEĆANJE EFIKASNOSTI ELEKTRIČNE ENERGIJE

(71) TUNDŽOVSKI, Zoran , Vranjska 002/V/15, 11000 Beograd, RS

(72) TUNDŽOVSKI, Zoran , Vranjska 002/V/15, 11000 Beograd, RS

(74) ТУНДЖОВИЋ, Драгољуб, Булевар Михајла Пупина 10в/VI/620, 11000 Београд

(57) Uređaj (1) za uštedu i povećanje efikasnosti električne energije koji se sastoji od kutije (8), sa prvim ulaznim krajem (9) koji je sa priključkom (10) i sa drugim izlaznim krajem (17) koji je sa priključkom (16); u kojoj kutiji su smešteni prvi elektronski frekventni regulator (2) za povećanje frekvencije sa 90 Hz na 900 Hz i drugi elektronski frekventni regulator (5) za smanjenje frekvencije sa 900 Hz na 50 Hz, između kojih prvog elektronskog frekventnog regulatora (2) i drugog elektronskog frekventnog regulatoru (5) su smešteni kondenzaciona komora (3) i superprovodnik (5) koji je smešten u solenoidnu traku (11).

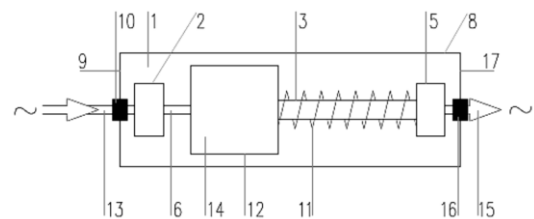

(54) ELECTRONIC DEVICE FOR SAVING AND INCREASING THE EFFICIENCY OF ELECTRICAL ENERGY

(57) A device (1) for saving and increasing the efficiency of electricity, which consists of a box (8), with a first inlet end (9) that has a connection (10) and a second output end (17) that has a connection (16); in which box are placed the first electronic frequency regulator (2) for increasing the frequency from 90 Hz to 900 Hz and the second electronic frequency regulator (5) for reducing the frequency from 900 Hz to 50 Hz, between which the first electronic frequency regulator

(2) and the second the electronic frequency regulator (5) houses the condensation chamber (3) and the superconductor (5) which is placed in the solenoid strip (11).

(51) **G06F 1/32** (2019.01) (11) **2022/0243 A1**
F24F 11/47 (2018.01)
H02M 1/00 (2007.01)

(21) P-2022/0243 (22) 07.03.2022.

(54) ELEKTRONSKI UREĐAJ ZA UŠTEDU I POVEĆANJE EFIKASNOSTI ELEKTRIČNE ENERGIJE SA TOROIDNIM TRANSFORMATOROM SA DVA JEZGRA

(71) TUNDŽOVSKI, Zoran, Vranjska 002/V/15, 11000 Beograd, RS

(72) TUNDŽOVSKI, Zoran, Vranjska 002/V/15, 11000 Beograd, RS

(74) JOJIĆ, Jakša, Braničevska 6, 11000 Beograd

(57) Pronalazak se odnosi na elektronski uređaj za uštedu i povećanje efikasnosti električne energije sa toroidnim transformatorom sa dva jezgra (1) koj se sastoji od trofaznog Toroidnog transformatora sa dva jezgra (2), Hall senzora (3), Prateće elektronike (4), kutije (5), ulaznog priključka (6), izlaznog priključka (7), ulaznog elektroprovodnika (8), izlaznog elektroprovodnika (9). Prema pronalasku, ušteda i povećanje efikasnosti električne energije je rezultat interakcije Toroidnog transformatora sa dva jezgra i Hall senzora.

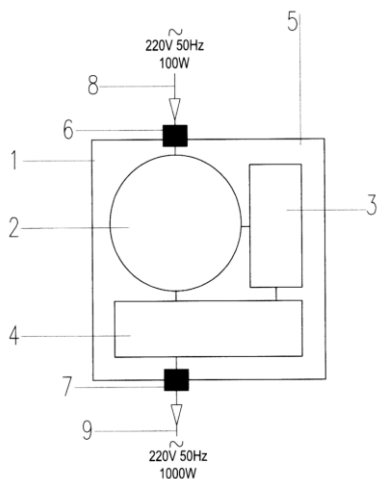

(54) ELECTRONIC DEVICE FOR ENERGY SAVING AND INCREASING THE EFFICIENCY OF ELECTRICITY WITH TOROIDAL TRANSFORMER WITH TWO CORES

(57) The invention relates to an electronic device for saving and increasing the efficiency of electricity with a toroidal transformer with two cores (1), which consists of a three-phase toroidal transformer with two cores (2), a Hall sensor (3), accompanying electronics (4), a box

(5), input connection (6), output connection (7), input electrical conductor (8), output electrical conductor (9). According to the invention, saving and increasing the efficiency of electricity is the result of the interaction of the Toroidal transformer with two cores and the Hall sensor.

(51) **G06F 1/32** (2019.01) (11) **2022/0244 A1**
F24F 11/47 (2018.01)

(21) P-2022/0244 (22) 07.03.2022.

(54) ELEKTRONSKI UREĐAJ ZA POVEĆANJE EFIKASNOSTI SOLARNIH PANELEA

(71) TUNDŽOVSKI, Zoran, Vranjska 002/V/15, 11000 Beograd, RS

(72) TUNDŽOVSKI, Zoran, Vranjska 002/V/15, 11000 Beograd, RS

(74) JOJIĆ, Jakša, Braničevska 6, 11000 Beograd

(57) Pronalazak se odnosi na elektronski uređaj za povećanje efikasnosti solarnih panela (2) koji se sastoji od kutije (9), toroidnog transformatora (6), hall senzora (7) i prateće elektronike (8). Prema pronalasku, povećana efikasnost solarnog panela (2) je rezultat interakcije toroidnog transformatora (6) sa dva jezgra i Hall senzora (7).

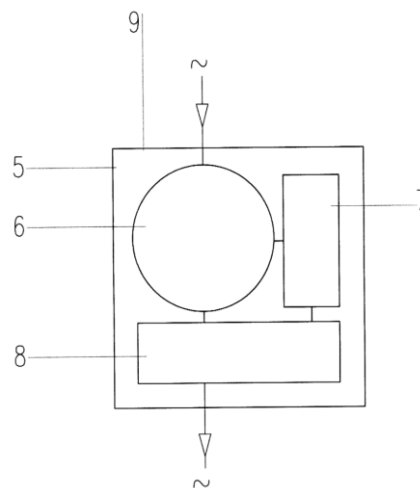

(54) ELECTRONIC DEVICE FOR INCREASING THE EFFICIENCY OF SOLAR PANELS

(57) The invention relates to an electronic device for increasing the efficiency of solar panels (2), which consists of a box (9), a toroidal transformer (6), a hall sensor (7) and accompanying electronics (8). According to the invention, the increased efficiency of the solar panel (2) is the result of the interaction of the solar panel (2) with two cores and the Hall sensor (7).

(51) **G06F 1/32** (2019.01) (11) **2022/0245 A1**
F24F 11/47 (2018.01)

(21) P-2022/0245 (22) 07.03.2022.

**(54) ELEKTRONSKI UREĐAJ ZA UŠTEDU
UTROŠKA ELEKTRIČNE ENERGIJE KOD LED
SIJALICA ZA ULIČNU RASVETU**

(71) TUNDŽOVSKI, Zoran, Vranjska 002/V/15,
11000 Beograd, RS

(72) TUNDŽOVSKI, Zoran, Vranjska 002/V/15,
11000 Beograd, RS

(74) JOJIĆ, Jakša, Braničevska 6, 11000 Beograd

(57) Pronalazak se odnosi na elektronski uređaj za uštedu utroška električne energije kod led sijalica za uličnu rasvetu (1) koji se sastoji od kutije (5), toroidnog transformatora (6), hall senzora (7) i prateće elektronike (8). Prema pronalasku, ušteda utroška električne energije je rezultat interakcije toroidnog transformatora (6) sa dva jezgra i Hall senzora (7).

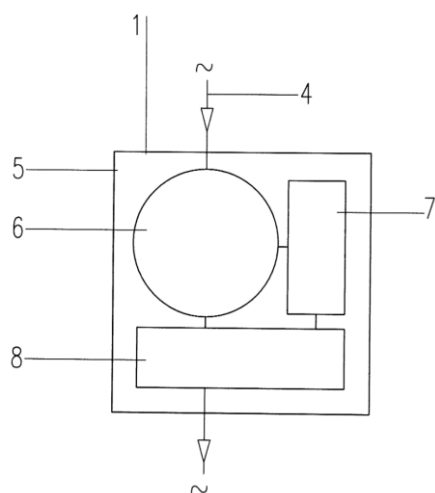

**(54) ELECTRONIC DEVICE FOR ENERGY SAVING
IN LED BULB FOR STREET LIGHTING**

(57) The invention relates to an electronic device for saving electricity consumption in LED street lighting lamps (1), which consists of a box (5), a toroidal transformer (6), a hall sensor (7) and accompanying electronics (8). According to the invention, the saving of electricity consumption is the result of the interaction of the toroidal transformer (6) with two cores and the Hall sensor (7).

**(51) G10D 3/147 (2020.01) (11) 2022/0235 A1
G10D 3/06 (2020.01)**

(21) P-2022/0235 (22) 03.03.2022.

(54) TRANSPONDER TONALITETA ZA VIOLINU

(71) LAZOVIĆ, Marko, Mihaila Iveše 11/10,
34000 Kragujevac, RS

(72) LAZOVIĆ, Marko, Mihaila Iveše 11/10,
34000 Kragujevac, RS

(57) Transponder tonaliteta za violinu pripada muzičkoj oblasti, odnosno nudi tehničko rešenje za olakšano sviranje na violini uz pomoć pomoćnog praga (elipsa

MZ), koja se aktivira i deaktivira u kratkom vremenskom intervalu. Ono što je do sada bilo nemoguće ili vrlo teško odsvirati u određenim tonalitetima, sada su ti problemi anulirani, pritom ne menjajući boju tona i izgled samog instrumenta. Problem je rešen tako što se aktiviranjem elipse MZ (slika 2) uz pomoć ekcentra (slika 5), podiže elipsa MZ do žica na određeno ležište i tako ih skraćuje za polustepen. (Primer: svira se prstoredom iz C-dura-mola, a čuje se Cis-dur-mol).

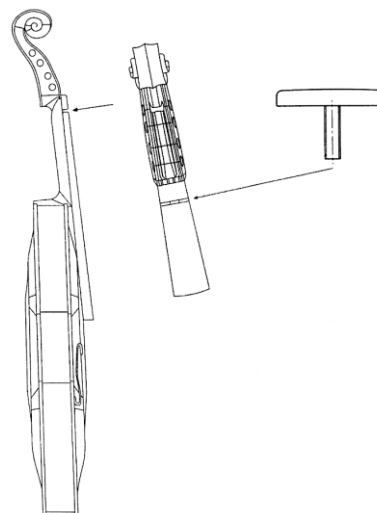

(54) TONALITY TRANSPONDER FOR VIOLIN

(57) Tonality transponder for violin belongs to the musical field, i.e. it offers a technical solution for easier playing on the violin with the help of an auxiliary fret (ellipse MZ), which is activated and deactivated in a short time interval. What until now was impossible or very difficult to play in certain tonalities, now these problems have been solved, without changing the color of the tone and the appearance of the instrument itself. The problem was solved by activating the ellipse MZ (Figure 2) with the help of the eccentric (Figure 5), raising the MZ ellipse to the wires on a certain bearing and thus shortening them by half a degree. (Example: it is played in C-major-minor, and C-major-minor is heard).

**(51) H05B 33/02 (2006.01) (11) 2022/0246 A1
F21V 23/00 (2015.01)
H02M 1/00 (2007.01)**

(21) P-2022/0246 (22) 07.03.2022.

**(54) MODUL ZA AUTONOMNO FUNKCIONISANJE
LED SIJALICE**

(71) TUNDŽOVSKI, Zoran, Vranjska 002/V/15,
11000 Beograd, RS

(72) TUNDŽOVSKI, Zoran, Vranjska 002/V/15,
11000 Beograd, RS

(74) JOJIĆ, Jakša, Braničevska 6, 11000 Beograd

(57) Pronalazak se odnosi na modul za autonomno funkcionisanje led sijalica (1), kutiju (10), pulsni generator (6), permanentni magnet (7), linije magnetnog polja (8) elektroprovodnik (9). Prema pronalasku, autonomno funkcionisanje rada led sijalice je rezultat stalnog i nepromenjenog napajanja električnom energijom koju obezbeđuje modul za autonomno funkcionisanje led sijalica.

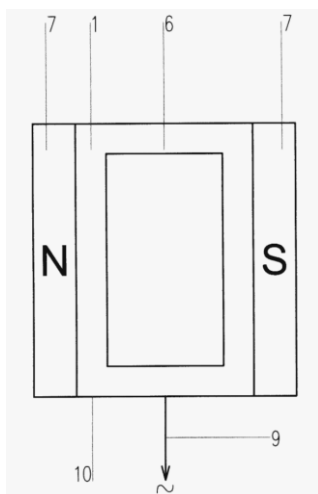

(54) AUTONOMOUS LED BULB MODULE

(57) The invention relates to the module for autonomous functioning of the led bulb (1), box (10), pulse generator (6), permanent magnet (7), magnetic field lines (8), electrical conductor (9). According to the invention, the autonomous functioning of the LED bulb is the result of constant and unchanged electric power supply provided by the module for autonomous functioning of the led bulb.

ИСПРАВКА

ИСПРАВЉА СЕ грешка у објави пријаве патента број П-2020/1039 А1, подносиоца НИТ ИНСТИТУТ ДОО, Радничка 30а, 21000 Нови Сад, РС, у Гласнику интелектуалне својине број 3/2022 од 31.3.2022. године тако што се:

– у рубрику (22) „датум подношења пријаве” уместо уписаног датума подношења 31.8.2020. године, уписује следећи датум подношења пријаве: 28.8.2020. године.

РЕГИСТРОВАНИ ПАТЕНТИ / Patents granted

(51) A01G 17/02 (2006.01)	(11) 64488 B1	(30) US 06.04.2015. 201562143687 P
A01D 46/26 (2006.01)		US 08.05.2015. 201562158804 P
(21) P-2023/0707	(22) 12.11.2020.	US 30.06.2015. 201562186935 P
(30) IT 14.11.2019. 201900021138		(86) WO 06.04.2016. PCT/US2016/026260
(96) 12.11.2020. 20207118.9		(87) WO 13.10.2016. WO 2016/164492
(97) 07.06.2023. EP3821696 B 2023/23 EN		(96) 06.04.2016. 16766106.5
(54) POBOLJŠANI UREĐAJ ZA PROREĐIVANJE I POVEZANA POLJOPRIVREDNA MAŠINA		(97) 07.06.2023. EP3280257 B 2023/23 EN
IMPROVED THINNER DEVICE AND RELATED AGRICULTURAL MACHINE		(54) IMUNSKI ODGOVORI POSREDOVANI HUMANIZOVANIM T ČELIJAMA KOD NE-HUMANIH ŽIVOTINJA
(73) B.M.V. S.R.L., Strada Forcellini, 5, 12051 Alba (CN), IT		HUMANIZED T CELL MEDIATED IMMUNE RESPONSES IN NON-HUMAN ANIMALS
(72) BORIO, Stefano, CORSO CANALE, 6, 12051 ALBA (CN), IT		(73) REGENERON PHARMACEUTICALS, INC., 777 Old Saw Mill River Road, Tarrytown, NY 10591-6707, US
(74) AOD MSA IP – MILOJEVIĆ SEKULIĆ ADVOKATI, Karadorđeva 65, 11000 Beograd		(72) MACDONALD, Lynn, c/o Regeneron Pharmaceuticals Inc. 777, Old Saw Mill River Road, Tarrytown, New York 10591, US; MURPHY, Andrew, J., c/o Regeneron Pharmaceuticals Inc. 777, Old Saw Mill River Road, Tarrytown, New York 10591, US; GURER, Cagan, 21 Buttonhook Road, Chappaqua, NY 10514, US; KYRATSOUS, Christos, c/o Regeneron Pharmaceuticals Inc. 777, Old Saw Mill River Road, Tarrytown, New York 10591, US
(51) A01G 23/06 (2006.01)	(11) 64447 B1	(74) MITROVIĆ, Predrag, Alaska 36, 11080 Beograd
(21) P-2023/0655	(22) 14.10.2020.	
(96) 14.10.2020. 20201655.6		
(97) 26.07.2023. EP3984354 B 2023/30 EN		
(54) IVERAČ PANJEVA		
STUMP CRUSHER		
(73) DIPPERFOX OÜ, Staadioni tn 2, Paikuse alev, 86602 Pärnu, EE		
(72) KÜLM, Jaana, , 80028 Pärnu, EE		
(74) ŽIVKOVIĆ, Zoran, Alekse Nenadovića 16, 11000 Beograd		
(51) A01G 31/02 (2006.01)	(11) 64520 B1	
A01G 31/06 (2006.01)		
(21) P-2023/0700	(22) 15.10.2018.	
(30) GB 13.10.2017. 201716903		
(86) WO 15.10.2018. PCT/EP2018/078028		
(87) WO 18.04.2019. WO 2019/073073		
(96) 15.10.2018. 18793370.0		
(97) 07.06.2023. EP3694306 B 2023/23 EN		
(54) AEROPONIJSKI UREĐAJ		
AEROPONICS APPARATUS		
(73) LETTUS GROW LTD, Unit 4, Avon Valley Business Park Chapel Way, Bristol BS4 4EU, GB		
(72) FARMER, Jack, Richard, c/o Lettus Grow Ltd 157-179 Kingsland Road, St Phillips, Bristol BS2 0QW, GB; CROWTHER, Benjamin, George, c/o Lettus Grow Ltd 157-179 Kingsland Road, St Phillips, Bristol BS2 0QW, GB; GUY, Charles, Douglas, c/o Lettus Grow Ltd 157-179 Kingsland Road, St Phillips, Bristol BS2 0QW, GB		
(74) BOGDANOVIĆ, Dejan, Vljakovićeva 28, 11000 Beograd		
(51) A01K 67/027 (2006.01)	(11) 64540 B1	
(21) P-2023/0771	(22) 06.04.2016.	
		(30) US 01.03.2011. 201170106
		(86) WO 01.03.2012. PCT/DK2012/050067
		(51) A21C 1/14 (2006.01)
		A21D 8/04 (2006.01)
		(21) P-2023/0751
		(22) 23.03.2018.
		(30) FR 23.03.2017. 1752432
		(86) WO 23.03.2018. PCT/FR2018/050708
		(87) WO 27.09.2018. WO 2018/172716
		(96) 23.03.2018. 18715227.7
		(97) 21.06.2023. EP3599870 B 2023/25 FR
		(54) DISTRIBUCIJA KVASCA ILI DRUGE PREHRAMBENE TEČNOSTI U PEKARAMA
		DISTRIBUTION OF YEAST OR ANOTHER FOOD-RELATED FLUID IN BAKING
		(73) LESAFFRE ET COMPAGNIE, 41, rue Etienne Marcel, 75001 Paris, FR
		(72) PICAUVET, Florent, 254 rue des Peupliers, 59700 Marcq en Baroeul, FR
		(74) MIHAILOVIĆ, Mila, Hilandarska 5/I, 11000 Beograd
		(51) A23L 11/30 (2016.01)
		A23J 1/00 (2006.01)
		A23J 1/14 (2006.01)
		A23L 33/185 (2016.01)
		(21) P-2023/0749
		(22) 01.03.2012.

(87) WO 07.09.2012. WO 2012/116703
(96) 01.03.2012. 12716210.5
(97) 14.06.2023. EP2680709 B 2023/24 EN
**(54) POSTUPAK ZA PRIPRAVLJANJE
PROIZVODA IZ BILJNOG MATERIJALA**
A PROCESS FOR THE MANUFACTURE OF A
PRODUCT FROM A PLANT MATERIAL
(73) KØBENHAVNS UNIVERSITET, Norregade 10,
1165 Copenhagen K, DK
(72) ANDERSEN, Keld, Ejdrup, Godthaabsvej 11, 4300
Holbæk, DK; SØRENSEN, Jens, Christian,
Pligtgårdsvej 16, 2660 Brøndby Strand, DK;
SØRENSEN, Hilmer, Markvej 80, 2660 Brøndby
Strand, DK; SØRENSEN, Anne, Dorthe, Markvej 71,
2660 Brøndby Strand, DK
(74) ŽIVKO MIJATOVIĆ AND PARTNERS DOO
BEOGRAD, Studentski trg 4, 11000 Beograd

(51) A23L 33/175 (2016.01) **(11) 64505 B1**
(21) **P-2023/0672** (22) 11.11.2015.
(30) US 19.11.2014. 201462081588 P
(96) 11.11.2015. 20155784.0
(97) 07.06.2023. EP3685682 B 2023/23 EN
**(54) SUPSTANCA ZA REHIDRIRANJE ORALNIM
PUTEM**
ORAL REHYDRATION COMPOSITION
(73) KALMARNALIMITED, 263 Main Street, Road
Town, Tortola, VG
(72) ROSENBERG, Alon, 9 Hagolan street, Rehovot,
IL; MILSTEIN, Abraham, Weizmann Institute Meonot
Brazil 3, Rehovot, IL; MACKLE, Anthony, 40 Corrigan
hill Rd Moy Dungannon Co., Tyrone, BT71 6SL N, IE;
FIRTH, Ava, Marie, 23 Mellors Road, West Bridgford,
Nottinghamshire NG2 6EY, GB; SCHWARTZ,
Monique, Michele, 902 Shoreline Ct, Keller, Texas
76248-8486, US; VAN DALSEM, Simon, Wipmolen
28, 1823 GB Alkmaar, NL; HALPERN, Arie, Chemin
de tourronde 6, 1009 Pully, CH
(74) VLAHOVIĆ, Slobodan, Radoja Dakića 35/32,
11070 Beograd

(51) A24B 13/00 (2006.01) **(11) 64421 B1**
(21) **P-2023/0649** (22) 18.02.2015.
(30) SE 03.03.2014. 1450234
(86) WO 18.02.2015. PCT/SE2015/050185
(87) WO 11.09.2015. WO 2015/133959
(96) 18.02.2015. 15758767.6
(97) 07.06.2023. EP3113634 B 2023/23 EN
(54) BEZDIMNI DUVANSKI PROIZVOD
SMOKELESS TOBACCO PRODUCT
(73) STING FREE AB, Stockholmsvägen 18,
181 50 Lidingö, SE
(72) WIBERG, Bengt-Olof, Fregattvägen 8 (9tr),
S-181 37 Lidingö, SE
(74) MITROVIĆ, Predrag, Alaska 36, 11080 Beograd

(51) A41B 11/02 (2006.01) **(11) 64538 B1**
(21) **P-2023/0701** (22) 06.12.2018.
(30) IT 12.12.2017. 201700143190
(86) WO 06.12.2018. PCT/IT2018/000155
(87) WO 20.06.2019. WO 2019/116405
(96) 06.12.2018. 18842580.5
(97) 12.07.2023. EP3723527 B 2023/28 EN
**(54) DINAMIČKI VENTILACIONI SISTEM ZA
ČARAPE**
DYNAMIC VENTILATION SYSTEM FOR SOCKS
(73) TRERÈ INNOVATION S.R.L., Via Modena, 18,
46040 Asola (MN), IT
(72) GIORGINI, Fabio, Via Foina, 40, 25040 Monticelli
Brusati (Brescia), IT
(74) MIHAILOVIĆ, Mila, Hilandarska 5/I,
11000 Beograd

(51) A45C 13/00 (2006.01) **(11) 64502 B1**
A45C 5/14 (2006.01)
(21) **P-2023/0652** (22) 08.10.2021.
(30) ES 09.10.2020. 202032200 U
(86) WO 08.10.2021. PCT/ES2021/070736
(87) WO 14.04.2022. WO 2022/074279
(96) 08.10.2021. 21819160.9
(97) 26.07.2023. EP4088613 B 2023/30 EN
(54) ZAŠTITNO PAKOVANJE ZA KOFERE
PROTECTIVE PACKAGING FOR SUITCASES
(73) VINGBOX IBÉRICA, S.L., Centro Comercial
Puerta de Banús bloque D-1ª, Marbella (Málaga),
29660 Marbella Málaga, ES
(72) GÓMEZ NÚÑEZ, José Ignacio, 28806 Alcalá de
Henares (Madrid), ES; FERNÁNDEZ CARMONA,
Jorge, 28806 Alcalá de Henares (Madrid), ES
(74) ŽIVKO MIJATOVIĆ AND PARTNERS DOO
BEOGRAD, Studentski trg 4, 11000 Beograd

(51) A47D 13/02 (2006.01) **(11) 64466 B1**
B62B 9/10 (2006.01)
(21) **P-2023/0679** (22) 03.12.2020.
(30) GB 06.12.2019. 201917916
(96) 03.12.2020. 20211591.1
(97) 14.06.2023. EP3831247 B 2023/24 EN
(54) SKLOPIVA NOSILJKA ZA BEBE
COLLAPSIBLE CARRY COT
(73) MAMAS & PAPAS (HOLDINGS) LIMITED,
Colne Bridge Road, Huddersfield, West Yorkshire,
HD5 0RH, GB
(72) SMITH, Peter, Neil, c/o Mamas & Papas Limited,
Colne Bridge Road, Huddersfield, West Yorkshire HD5
0RH, GB; MARTIN, Graham, John, c/o Mamas & Papas
Limited, Colne Bridge Road, Huddersfield, HD5 0RH, GB
(74) ŽIVKOVIĆ, Zoran, Alekse Nenadovića 16,
11000 Beograd

B

(51) *A47G 9/10* (2006.01) (11) **64442 B1**
A47G 9/02 (2006.01)
(21) **P-2023/0538** (22) 24.09.2018.
(30) DE 28.09.2017. 202017105925 U
(86) WO 24.09.2018. PCT/EP2018/075781
(87) WO 04.04.2019. WO 2019/063476
(96) 24.09.2018. 18779328.6
(97) 19.04.2023. EP3687342 B 2023/16 DE
(54) PODESIV JASTUK ZA PODRŠKU
ADAPTABLE SUPPORT CUSHION
(73) BETTI.DE GMBH, Tauentzienstr. 11,
10789 Berlin, DE
(72) SZPYT, Adam, Roman, Dominicusstraße 44,
10827 Berlin, DE
(74) ŽIVKOVIĆ, Zoran, Alekse Nenadovića 16,
11000 Beograd

(51) *A61B 5/26* (2021.01) (11) **64532 B1**
(21) **P-2023/0748** (22) 14.11.2019.
(30) RS 13.02.2019. P20190205
(86) WO 14.11.2019. PCT/RS2019/000026
(87) WO 20.08.2020. WO 2020/167154
(96) 14.11.2019. 19831940.2
(97) 07.06.2023. EP3923794 B 2023/23 EN
(54) DŽEPNI PREKLOPNI UREĐAJ SA
INTEGRISANIM ELEKTRODAMA ZA
SNIMANJE, OBRADU I PRENOS SA TRI EKG
ODVODA
POCKET-SIZE FOLDING DEVICE WITH
INTEGRATED ELECTRODES FOR RECORDING,
PROCESSING AND TRANSMISSION WITH THREE
ECG LEADS
(73) HEARTPAL TECH DOO, Veljka Dugosevica,
Belgrade, 11050, RS
(72) VLASKALIC, Srdjan, Bulevar Kralja Aleksandra
83a, Beograd 11120, RS; BOLJEVIC, Darko, Vranjska 2,
Beograd 11050, RS
(74) AOD MSA IP – MILOJEVIĆ SEKULIĆ
ADVOKATI, Karađorđeva 65, 11000 Beograd

(51) *A61F 2/954* (2013.01) (11) **64512 B1**
A61F 2/06 (2013.01)
A61F 2/82 (2013.01)
A61F 2/90 (2013.01)
A61F 2/95 (2013.01)
A61F 2/97 (2013.01)
(21) **P-2023/0750** (22) 10.01.2018.
(30) EP 19.01.2017. 17290006
BE 25.01.2017. 201705043
(86) WO 10.01.2018. PCT/EP2018/050554
(87) WO 26.07.2018. WO 2018/134097
(96) 10.01.2018. 18701270.3
(97) 19.07.2023. EP3570790 B 2023/29 EN
(54) SISTEM UGRADNJE BIFURKACIONOG
STENTA
DELIVERY SYSTEM FOR A BIFURCATED STENT

(73) TRISTENT DEVELOPMENT, 4 Rue Jules Barut,
74000 Annecy, FR
(72) EKER, Omer, Faruk, , Residence Jean Sornay,
69003 Lyon, FR; CHODZYNSKI, Kamil, Jerzy,
7000 Mons, BE
(74) MIHAILOVIĆ, Mila, Hilendarska 5/I,
11000 Beograd

(51) *A61H 39/04* (2006.01) (11) **64465 B1**
A61B 5/00 (2006.01)
A61B 5/107 (2006.01)
A61H 15/00 (2006.01)
A61H 15/02 (2006.01)
A61H 39/00 (2006.01)
A61H 39/02 (2006.01)
A61H 39/06 (2006.01)
G16H 20/30 (2018.01)
(21) **P-2023/0639** (22) 21.09.2016.
(30) KR 25.09.2015. 20150136424
(96) 21.09.2016. 21176503.7
(97) 26.07.2023. EP3892252 B 2023/30 EN
(54) POGONSKI MODUL ZA KONTROLISANJE
SKENIRANJA Ljudskog TELA U REALNOM
VREMENU
A DRIVING MODULE FOR CONTROLLING A
HUMAN BODY SCAN IN REAL TIME
(73) CERAGEM CO., LTD., 10 Jeongja 1-gil,
Seonggeo-eup, Seobuk-gu, Cheonan-si,
Chungcheongnam-do 31045, KR
(72) HAN, Sang Cheol, , 31481 Asan-si, KR; PARK,
Chang Su, , 13391 Seongnam-si, KR; CHOI, Hui Won,
31065 Cheonan-si, KR; SONG, Han Rim, 10875 Paju-si,
KR; PAEK, Keun Young, , 31019 Cheonan-si, KR
(74) ŽIVKO MIJATOVIĆ AND PARTNERS DOO
BEOGRAD, Studentski trg 4, 11000 Beograd

(51) *A61K 9/127* (2006.01) (11) **64461 B1**
A61K 38/37 (2006.01)
A61P 7/04 (2006.01)
A61P 17/02 (2006.01)
(21) **P-2023/0695** (22) 06.10.2015.
(30) GB 06.10.2014. 201417589
(86) WO 06.10.2015. PCT/EP2015/073003
(87) WO 14.04.2016. WO 2016/055447
(96) 06.10.2015. 15775444.1
(97) 07.06.2023. EP3204034 B 2023/23 EN
(54) FARMACEUTSKE FORMULACIJE
PEGILOVANIH LIPOZOMA I FAKTORA
KOAGULACIJE KRVI
PHARMACEUTICAL FORMULATIONS OF
PEGYLATED LIPOSOMES AND BLOOD
COAGULATION FACTORS
(73) CANTAB BIOPHARMACEUTICALS PATENTS
LIMITED, Palazzo Pietro Stiges, 103 Strait Street,
Valletta VLT 1436, MT

(72) HENRY, William, Leverton Licence Holdings Limited, Leverton House, 13 Bedford Square, London WC1B 3RA, GB

(74) ŽIVKO MIJATOVIĆ AND PARTNERS DOO BEOGRAD, Studentski trg 4, 11000 Beograd

(51) *A61K 9/16* (2006.01) (11) 64501 B1
A61K 9/20 (2006.01)
A61K 9/28 (2006.01)
A61K 9/48 (2006.01)
A61K 31/4439 (2006.01)
A61P 1/00 (2006.01)
A61P 37/06 (2006.01)
A61P 43/00 (2006.01)
C07D 401/12 (2006.01)

(21) P-2023/0734 (22) 24.04.2021.

(30) EP 24.04.2020. 20171440
EP 03.12.2020. 20211713

(86) WO 24.04.2021. PCT/EP2021/060763

(87) WO 28.10.2021. WO 2021/214337

(96) 24.04.2021. 21720758.8

(97) 14.06.2023. EP3965741 B 2023/24 EN

(54) SISTEMSKA FORMULACIJA DERIVATA PIRIDINONA ZA CELIJAČNU BOLEST
SYSTEMIC FORMULATION OF A PYRIDINONE DERIVATE FOR COELIAC DISEASE

(73) DR. FALK PHARMA GMBH, Leinenweberstrasse 5, 79108 Freiburg, DE

(72) GREINWALD, Roland, Jakob-Otter-Straße 2, 79341 Kenzingen, DE; MOHR, Wolfgang, Komturstasse 39a, 79106 Freiburg, DE; TEWES, Bernhard, Reutackerring 23, 79279 Vörstetten, DE; WILHELM, Rudolf, Feuerkirschenweg 2A, 76476 Bischweier, DE; MOHRBACHER, Ralf, Freda-Wuesthoff-Weg 19, 79111 Freiburg, DE

(74) ŽIVKO MIJATOVIĆ AND PARTNERS DOO BEOGRAD, Studentski trg 4, 11000 Beograd

(51) *A61K 9/16* (2006.01) (11) 64539 B1
A61K 9/20 (2006.01)
A61K 9/48 (2006.01)
A61K 31/4439 (2006.01)
A61P 1/16 (2006.01)
A61P 13/10 (2006.01)
A61P 13/12 (2006.01)
A61P 37/06 (2006.01)
C07D 401/12 (2006.01)

(21) P-2023/0779 (22) 24.04.2021.

(30) EP 24.04.2020. 20171441
EP 03.12.2020. 20211697

(86) WO 24.04.2021. PCT/EP2021/060764

(87) WO 28.10.2021. WO 2021/214338

(96) 24.04.2021. 21721082.2

(97) 14.06.2023. EP3965742 B 2023/24 EN

(54) SISTEMSKA FORMULACIJA DERIVATA PIRIDINONA ZA BOLESTI POVEZANE SA TG2
SYSTEMIC FORMULATION OF A PYRIDINONE DERIVATE FOR TG2-RELATED DISEASES

(73) DR. FALK PHARMA GMBH, Leinenweberstrasse 5, 79108 Freiburg, DE; ZEDIRA GMBH, Rösslerstrasse 83, 64293 Darmstadt, DE

(72) GREINWALD, Roland, Jakob-Otter-Straße 2, 79341 Kenzingen, DE; HILS, Martin, Ingelheimerstr. 9b, 64295 Darmstadt, DE; MOHR, Wolfgang, Komturstasse 39a, 79106 Freiburg, DE; PASTERNAK, Ralf, Jahnstr. 6, 64347 Griesheim, DE; TEWES, Bernhard, Reutackerring 23, 79279 Vörstetten, DE; WILHELM, Rudolf, Feuerkirschenweg 2A, 76476 Bischweier, DE

(74) ŽIVKO MIJATOVIĆ AND PARTNERS DOO BEOGRAD, Studentski trg 4, 11000 Beograd

(51) *A61K 9/20* (2006.01) (11) 64537 B1
A61K 9/28 (2006.01)
A61K 9/50 (2006.01)
A61K 31/00 (2006.01)

(21) P-2023/0681 (22) 16.04.2018.

(96) 16.04.2018. 18386007.1

(97) 07.06.2023. EP3556357 B 2023/23 EN

(54) KOMPOZICIJE PIRIDOSTIGMINA SA PRODUŽENIM OSLOBAĐANJEM
SUSTAINED RELEASE PYRIDOSTIGMINE COMPOSITIONS

(73) VIANEX S.A., Tatoiou Street, 18th km Athens-Lamia National Road, 146 71 Nea Erythrea, Attiki, GR

(72) NIKOLAKAKIS, Ioannis, Evzonon 9A, 55236 Panorama Thessaloniki, GR

(74) AOD MSA IP – MILOJEVIĆ SEKULIĆ ADVOKATI, Karađorđeva 65, 11000 Beograd

(51) *A61K 9/48* (2006.01) (11) 64416 B1
A61K 31/57 (2006.01)
A61P 5/30 (2006.01)
A61P 5/34 (2006.01)

(21) P-2023/0642 (22) 27.04.2018.

(30) EP 28.04.2017. 17382230

(86) WO 27.04.2018. PCT/EP2018/060947

(87) WO 01.11.2018. WO 2018/197698

(96) 27.04.2018. 18721748.4

(97) 07.06.2023. EP3615009 B 2023/23 EN

(54) HORMONSKE MEKE GEL KAPSULE I PROCESI ZA NJIHOVU IZRADU

HORMONE SOFTGEL CAPSULES AND A PROCESS FOR THE PREPARATION THEREOF

(73) CHEMO RESEARCH, S.L., C/Manuel Pombo Angulo 28, 3ª y 4ª planta, 28050 Madrid, ES

(72) RONCHI, Celestino, Corso Buenos Aires 65, 20124 Milano, IT; MOYA ORTEGA, María Dolores, C. Las

B

Campanillas 68 Escalera derecha 7B, 24008 León, ES;
RIBEIRO, Andreza Maria, Av. Los Lagos núm. 3 2º B,
24193 León, ES
(74) POPOVIĆ, Gordana, Takovska 19, 11000 Beograd

(51) *A61K 9/72* (2006.01) (11) 64482 B1
A61K 9/14 (2006.01)
A61K 31/436 (2006.01)
A61P 11/00 (2006.01)

(21) P-2023/0673 (22) 06.04.2015.
(30) US 04.04.2014. 201461975127 P
(86) WO 06.04.2015. PCT/US2015/024551
(87) WO 08.10.2015. WO 2015/154084
(96) 06.04.2015. 15718687.5
(97) 07.06.2023. EP3125875 B 2023/23 EN

(54) INHALACIONA FORMULACIJA
RAPAMICINA ZA LEČENJE STANJA
POVEZANIH SA STARENJEM

AN INHALABLE RAPAMYCIN FORMULATION
FOR TREATING AGE-RELATED CONDITIONS

(73) AI THERAPEUTICS, INC., 530 Old Whitfield
Street, Guilford, CT 06437, US

(72) ARMER, Thomas, 530 Old Whitfield Street,
Guilford, CT 06437, US; MELVIN, Lawrence, S., 530
Old Whitfield Street, Guilford, CT 06437, US;

ROTHBERG, Jonathan, M., 530 Old Whitfield Street,
Guilford, CT 06437, US; LICHENSTEIN, Henri, 530
Old Whitfield Street, Guilford, CT 06437, US

(74) PETOŠEVIĆ DOO BEOGRAD,
Bulevar oslobođenja 87, 11040 Beograd

(51) *A61K 31/185* (2006.01) (11) 64481 B1
A61K 31/205 (2006.01)
A61P 25/28 (2006.01)
C07C 309/02 (2006.01)

(21) P-2023/0603 (22) 09.09.2016.
(30) US 10.09.2015. 201562216404 P
US 02.02.2016. 201662290287 P
US 01.03.2016. 201662302027 P
US 22.07.2016. 201662365809 P
(86) WO 09.09.2016. PCT/US2016/051091
(87) WO 16.03.2017. WO 2017/044840
(96) 09.09.2016. 16845181.3
(97) 07.06.2023. EP3347002 B 2023/23 EN

(54) LEČENJE ALCHAJMEROVE BOLESTI KOD
POSEBNE POPULACIJE PACIJENATA

TREATMENT OF ALZHEIMER'S DISEASE IN A
PARTICULAR PATIENT POPULATION

(73) ALZHEON, INC., 111 Speen Street Suite 306,
Framingham, MA 01701, US

(72) ABUSHAKRA, Susan, c/o Alzheon Inc. 111 Speen
Street Suite 306, Framingham, Massachusetts 01701,
US; POWER, Aidan, c/o Alzheon Inc. 111 Speen Street
Suite 306, Framingham, Massachusetts 01701, US;
TOLAR, Martin, c/o Alzheon Inc. 111 Speen Street
Suite 306, Framingham, Massachusetts 01701, US;

HEY, John, c/o Alzheon Inc. 111 Speen Street Suite 306,
Framingham, Massachusetts 01701, US; YU, Jeremy,
c/o Alzheon Inc. 111 Speen Street Suite 306,
Framingham, Massachusetts 01701, US; KOCIS, Petr,
c/o Alzheon Inc. 111 Speen Street Suite 306,
Framingham, Massachusetts 01701, US
(74) ŽIVKOVIĆ, Zoran, Alekse Nenadovića 16,
11000 Beograd

(51) *A61K 31/192* (2006.01) (11) 64500 B1
A61K 9/00 (2006.01)
A61K 9/16 (2006.01)
A61K 31/135 (2006.01)
A61P 29/00 (2006.01)

(21) P-2023/0732 (22) 08.07.2020.

(30) EP 09.07.2019. 19382583

(86) WO 08.07.2020. PCT/EP2020/069306

(87) WO 14.01.2021. WO 2021/005129

(96) 08.07.2020. 20740266.0

(97) 28.06.2023. EP3996699 B 2023/26 EN

(54) KOMBINACIJA IBUPROFENA I
TRAMADOLA ZA UBLAŽAVANJE BOLA
COMBINATION OF IBUPROFEN AND TRAMADOL
FOR RELIEVING PAIN

(73) FARMALIDER, S.A., La Granja 1, 28108
Alcobendas (Madrid), ES

(72) PORTOLÉS PÉREZ, Antonio, HOSPITAL
CLÍNICO SAN CARLOS SERVICIO DE

FARMACOLOGÍA CLÍNICA Martin Lagos, s/n, 28040
Madrid, ES; SANTÉ SERNA, Luis Narciso, HOSPITAL
CLÍNICO SAN CARLOS SERVICIO DE ANESTESIA

Martin Lagos, s/n, 28040 Madrid, ES; SALAS
BUTRÓN, María del Rosario, FARMALÍDER, S.A. La

Granja, 1, 28108 Alcobendas, Madrid, ES; VARGAS
CASTRILLÓN, Emilio, HOSPITAL CLÍNICO SAN

CARLOS SERVICIO DE FARMACOLOGÍA
CLÍNICA Martin Lagos, s/n, 28040 Madrid, ES;

CALANDRIA PÉREZ, Carlos, La Granja, 1 3º, 28108
Alcobendas Madrid, ES; HORCAJADA CÓRDOBA,

Raquel, La Granja, 1 3º, 28108 Alcobendas Madrid, ES;

MUÑOZ RUIZ, Ángel José, UNIVERSIDAD DE
SEVILLA Profesor García González, nº 2, 41012 Sevilla

Sevilla, ES; VICARIO DE LA TORRE, Marta,
Aragoneses 11, 28108 Alcobendas Madrid, ES; SANZ

MENÉNDEZ, Nuria, La Granja, 1 3º, 28108 Alcobendas
Madrid, ES; GÓMEZ CALVO, Antonia, La Granja, 1 3º,

28108 Alcobendas Madrid, ES; SÁNCHEZ GARCÍA,
Jose Angel, La Granja, 1 3º, 28108 Alcobendas Madrid,

ES; DUART GONZALEZ, Ester, La Granja, 1 3º, 28108
Alcobendas Madrid, ES; GARCÍA ALONSO, Fernando,

La Granja, 1 3º, 28108 Alcobendas Madrid, ES
(74) BOGDANOVIĆ, Dejan, Vljakovićeve 28,
11000 Beograd

(51) *A61K 31/416* (2006.01) (11) **64411 B1**
A61K 31/422 (2006.01)
A61K 31/437 (2006.01)
A61K 31/4439 (2006.01)
A61K 31/444 (2006.01)
A61K 31/5355 (2006.01)
A61K 45/06 (2006.01)
A61P 35/02 (2006.01)
(21) **P-2023/0544** (22) 30.03.2018.
(30) IN 31.03.2017. 201741011785
(86) WO 30.03.2018. PCT/IB2018/052232
(87) WO 04.10.2018. WO 2018/178947
(96) 30.03.2018. 18777745.3
(97) 14.06.2023. EP3600270 B 2023/24 EN
(54) JEDINJENJA I KOMPOZICIJE ZA LEČENJE HEMATOLOŠKIH POREMEĆAJA
COMPOUNDS AND COMPOSITIONS FOR TREATING HEMATOLOGICAL DISORDERS
(73) AURIGENE ONCOLOGY LIMITED, 39-40 KIADB Industrial Area, Electronic City Phase II, Hosur Road, Bangalore 560100, IN
(72) GUMMADI, Venkateshwar, Rao, Balaji Nilayam 62 1st main, Veerabhadraswamylayout, Doddanagamangala, Electronic City Bangalore 560 100, IN; SAMAJDAR, Susanta, Flat R801, H. M Tambourine, Jaraganahalli, J.P. Nagar 6th Phase, Bangalore 560078, IN; NELLORE, Kavitha, B-502 Akme Ballet, Outer Ring Road, Doddanekundi, Bangalore 560037, IN; DAGINAKATTE, Girish, 2002 Sobha Daffodil Apts, 27th HSR Layout Sector 2 extn., Bangalore 560102, IN; BALASUBRAMANIAN, Wesley, Roy, Villa No 358 6th Street, Upkar Royal Garden Zuzuvadi, Hosur 635126, IN
(74) ŽIVKO MIJATOVIĆ AND PARTNERS DOO BEOGRAD, Studentski trg 4, 11000 Beograd

(51) *A61K 31/444* (2006.01) (11) **64412 B1**
A61P 7/00 (2006.01)
(21) **P-2023/0620** (22) 15.06.2020.
(30) US 14.06.2019. 201962861725 P
GB 15.07.2019. 201910116
(86) WO 15.06.2020. PCT/GB2020/051439
(87) WO 17.12.2020. WO 2020/249977
(96) 15.06.2020. 20734283.3
(97) 28.06.2023. EP3982960 B 2023/26 EN
(54) TRETMANI NASLEDNOG ANGIOEDEMA
TREATMENTS OF HEREDITARY ANGIOEDEMA
(73) KALVISTA PHARMACEUTICALS LIMITED, Porton Science Park, Bybrook Road, Porton Down, Salisbury SP4 0BF, Wiltshire, GB
(72) FEENER, Edward Paul, 24 Peter Road, North Reading, Massachusetts 01864, US; MARSH, Sally Louise, c/o Kalvista Pharmaceuticals Limited Porton Science Park Bybrook Road, Porton Down, Salisbury, Wiltshire SP4 0BF, GB; MAETZEL, Andreas, 102 Glen Haven Drive, Chapel Hill, North Carolina 27516, US;

SMITH, Michael David, 2377 E Stringham Avenue, Salt Lake City, Utah 84109, US; YEA, Christopher Martyn, c/o Kalvista Pharmaceuticals Limited Porton Science Park Bybrook Road, Porton Down, Salisbury, Wiltshire SP4 0BF, GB
(74) ЂОСОВИЋ, Драгољуб, Булевар Михајла Пупина 10в/VI/620, 11000 Београд

(51) *A61K 31/661* (2006.01) (11) **64471 B1**
A61P 25/02 (2006.01)
(21) **P-2023/0459** (22) 23.05.2022.
(30) US 24.05.2021. 202163192246 P
(86) WO 23.05.2022. PCT/US2022/072496
(87) WO 01.12.2022. WO 2022/251805
(96) 23.05.2022. 22730040.7
(97) 07.06.2023. EP4114403 B 2023/23 EN
(54) LEČENJE NEUROPATSKOG BOLA POVEZANOG SA PERIFERNOM NEUROPATIJOM INDUKOVANOM HEMOTERAPIJOM
TREATING NEUROPATHIC PAIN ASSOCIATED WITH CHEMOTHERAPY-INDUCED PERIPHERAL NEUROPATHY
(73) MEDICON PHARMACEUTICALS, INC., 18 Blueberry Ridge Road, Setauket, NY 11733, US
(72) RIGAS, Basil, , Setauket, New York 11733, US
(74) ЂОСОВИЋ, Драгољуб, Булевар Михајла Пупина 10в/VI/620, 11000 Београд

(51) *A61K 31/7068* (2006.01) (11) **64515 B1**
A61K 31/7072 (2006.01)
A61K 45/06 (2006.01)
A61P 35/00 (2006.01)
(21) **P-2023/0588** (22) 03.02.2020.
(30) GB 01.02.2019. 201901427
(86) WO 03.02.2020. PCT/EP2020/052632
(87) WO 06.08.2020. WO 2020/157335
(96) 03.02.2020. 20703447.1
(97) 12.07.2023. EP3917538 B 2023/28 EN
(54) DERIVATI DEOKSI- CITIDINA ZA UPOTREBU U TERAPIJAMA KANCERA
DEOXY- CYTIDINE DERIVATIVES FOR USE IN CANCER THERAPIES
(73) HEMISPHERIAN AS, Lørenveien 73A, 0585 Oslo, NO
(72) ROBERTSON, Adam Brian, c/o Hemispherian AS Lørenveien 73A, 0585 Oslo, NO; PRIKRYLOVA, Terezia, c/o Hemispherian AS Lørenveien 73A, 0585 Oslo, NO
(74) ŽIVKOVIĆ, Zoran, Alekse Nenadovića 16, 11000 Beograd

(51) *A61K 31/7076* (2006.01) (11) **64448 B1**
A61P 31/18 (2006.01)
A61P 37/02 (2006.01)
C07H 19/173 (2006.01)
(21) **P-2023/0656** (22) 10.02.2017.

(30) US 12.02.2016. 201662294576 P
US 19.02.2016. 201662297657 P
(86) WO 10.02.2017. PCT/US2017/017283
(87) WO 17.08.2017. WO 2017/139519
(96) 10.02.2017. 17706102.5
(97) 14.06.2023. EP3413897 B 2023/24 EN
(54) POSTUPCI ZA LEČENJE I PROFILAKSU HIV-A I AIDS-A
METHODS FOR TREATMENT AND PROPHYLAXIS OF HIV AND AIDS
(73) MERCK SHARP & DOHME LLC, 126 East Lincoln Avenue, Rahway, NJ 07065, US
(72) HAZUDA, Daria, 770 Sumneytown Pike, West Point Pennsylvania 19486, US; MILLER, Michael D., 351 North Sumneytown Pike, North Wales Pennsylvania 19454, US; GROBLER, Jay A., 770 Sumneytown Pike, West Point Pennsylvania 19486, US; NICOLL-GRIFFITH, Deborah Anne, 261 rue Principale, St-Basile-le-Grand Québec J3N 1H3, CA
(74) AOD MSA IP – MILOJEVIĆ SEKULIĆ ADVOKATI, Karadorđeva 65, 11000 Beograd

(51) A61K 35/28 (2015.01) **(11) 64469 B1**
A61P 1/02 (2006.01)
A61P 17/02 (2006.01)
A61P 19/04 (2006.01)
C12N 5/0775 (2010.01)

(21) **P-2023/0599** (22) 28.07.2016.

(30) US 31.07.2015. 201562199696 P
(86) WO 28.07.2016. PCT/US2016/044458
(87) WO 09.02.2017. WO 2017/023690
(96) 28.07.2016. 16833569.3
(97) 12.07.2023. EP3328397 B 2023/28 EN

(54) KOMPOZICIJE EGZOZOMA I POSTUPCI ZA NJIHOVU PRIPREMU I PRIMENU ZA REGULISANJE I KONDICIONIRANJE KOŽE I KOSE

EXOSOME COMPOSITIONS AND METHODS FOR PREPARATION AND USE THEREOF FOR REGULATING AND CONDITIONING SKIN AND HAIR

(73) EXOTROPIN, LLC, 1180 Avenue of the Americas, 8th Floor, New York, NY 10036, US
(72) LUDLOW, John, W., 3200 East Highway 54 Suite 100 Research Triangle Park, NC 27709, US; BUEHRER, Benjamin, 3200 East Highway 54 Suite 100 Research Triangle Park, NC 27709, US; PIERACCINI, Peter, 4025 Nottaway Road, Durham, NC 27707, US
(74) AOD MSA IP – MILOJEVIĆ SEKULIĆ ADVOKATI, Karadorđeva 65, 11000 Beograd

(51) A61K 35/74 (2015.01) **(11) 64503 B1**
A61P 25/00 (2006.01)
A61P 25/20 (2006.01)
A61P 25/28 (2006.01)

(21) **P-2023/0719** (22) 15.04.2017.

(30) US 15.04.2016. 201662322946 P
(86) WO 15.04.2017. PCT/US2017/027827
(87) WO 19.10.2017. WO 2017/181158
(96) 15.04.2017. 17783343.1
(97) 07.06.2023. EP3442547 B 2023/23 EN
(54) LACTOBACILLUS REUTERI MM4-1A ZA UPOTREBU U LEČENJU ILI PREVENCIJI POREMEĆAJA AUTISTIČNOG SPEKTRA
LACTOBACILLUS REUTERI MM4-1A FOR USE IN THE TREATMENT OR PREVENTION OF AUTISM SPECTRUM DISORDERS
(73) BAYLOR COLLEGE OF MEDICINE, One Baylor Plaza, Houston, TX 77030-3411, US
(72) COSTA-MATTIOLI, Mauro, 2038 Banks Street, Houston, TX 77098, US; BUFFINGTON, Shelly, Alexandra, 4523 Water Elm Ct., Houston, TX 77059, US
(74) BOGDANOVIĆ, Dejan, Vljakovićeveva 28, 11000 Beograd

(51) A61K 35/76 (2015.01) **(11) 64499 B1**
C12N 15/68 (2006.01)

(21) **P-2023/0730** (22) 17.01.2019.

(30) EP 17.01.2018. 18152133
(86) WO 17.01.2019. PCT/EP2019/051128
(87) WO 25.07.2019. WO 2019/141765
(96) 17.01.2019. 19701080.4
(97) 28.06.2023. EP3740222 B 2023/26 EN

(54) MODIFIKOVANI PROTEIN KAPSIDA RAAV ZA GENSKU TERAPIJU

A MODIFIED RAAV CAPSID PROTEIN FOR GENE THERAPY

(73) MEIRAGTX UK II LIMITED, 92 Britannia Walk, London N1 7NQ, GB; UNIVERSITÄT HEIDELBERG, Grabengasse 1, 69117 Heidelberg, DE
(72) FINN, Jonathan Douglas, 1059 Franklin Street, Melrose, Massachusetts 02176, US; GRIMM, Dirk, Hauptstrasse 79, 69117 Heidelberg, DE; BÖRNER, Kathleen, Lutherische Kirchgasse 10, 69189 Schriesheim, DE; SNOEK, Susanne Anna, Zevenhuizerlaan 87, 1851 MT Heiloo, NL; BROEKSTRA, Niels, De Veenderij 28, 2421 HJ Nieuwkoop, NL; VAN DER SANDEN, Sabine Maria Gertrude, Geerdinkhof 274, 1103 RA Amsterdam, NL
(74) ŽIVKO MIJATOVIĆ AND PARTNERS DOO BEOGRAD, Studentski trg 4, 11000 Beograd

(51) A61K 35/768 (2015.01) **(11) 64497 B1**
A61K 39/285 (2006.01)
C12N 15/863 (2006.01)

(21) **P-2023/0724** (22) 01.04.2015.

(30) GB 01.04.2014. 201405834
(96) 01.04.2015. 19203305.8
(97) 07.06.2023. EP3659614 B 2023/23 EN
(54) ONKOLITIČKI VIRUS VAKCINIJE
ONCOLYTIC VACCINIA VIRUS

(73) QUEEN MARY UNIVERSITY OF LONDON,
Mile End Road, London E1 4NS, GB
(72) WANG, Yaohe, Molecular Oncology Barts Cancer
Institute Queen Mary University of London Ground
Floor John Vane Science Centre, London EC1M 6BQ,
GB; LEMOINE, Robert, Nicholas, Molecular Oncology
Barts Cancer Institute Queen Mary University of London
Ground Floor John Vane Science Centre, London EC1M
6BQ, GB; YUAN, Ming, Molecular Oncology Barts
Cancer Institute Queen Mary University of London
Ground Floor John Vane Science Centre, London EC1M
6BQ, GB; AHMED, Jahangir, Molecular Oncology Barts
Cancer Institute Queen Mary University of London
Ground Floor John Vane Science Centre, London EC1M
6BQ, GB
(74) ŽIVKO MIJATOVIĆ AND PARTNERS DOO
BEOGRAD, Studentski trg 4, 11000 Beograd

(97) 07.06.2023. EP3765055 B 2023/23 EN
**(54) PEPTIDI KOJI VEZUJU BAKTERIJE, ZA
LEČENJE INFEKTIVNIH BOLESTI I
POVEZANIH INFLAMATORNIH PROCESA**
BACTERIAL-BINDING PEPTIDES FOR
TREATMENT OF INFECTIOUS DISEASES AND
RELATED INFLAMMATORY PROCESSES
(73) SEPSIA THERAPEUTICS, S.L., Plaza Europa, 9-
11. Torre Inbisa, 13th floor, 08908 L'Hospitalet de
Llobregat Barcelona, ES
(72) LOZANO, SOTO, Francisco, Hospital Clínic de
Barcelona, C/Rosselló 149- 153, 08036 Barcelona, ES;
MARTÍNEZ, FLORENSA, Mario, Institut
D'Investigacions Biomèdiques August Pi i, Sunyer
(IDIBAPS), C/Rosselló 149-153, 08036 Barcelona, ES
(74) ŽIVKO MIJATOVIĆ AND PARTNERS DOO
BEOGRAD, Studentski trg 4, 11000 Beograd

(51) *A61K 38/02* (2006.01) (11) 64445 B1
A61K 9/00 (2006.01)
A61K 9/16 (2006.01)
A61K 9/50 (2006.01)
A61K 38/10 (2006.01)
A61K 38/16 (2006.01)
A61K 47/32 (2006.01)
A61K 47/36 (2006.01)
A61P 25/00 (2006.01)
A61P 25/28 (2006.01)
(21) P-2023/0617 (22) 09.08.2017.
(30) US 31.08.2016. 201662381598 P
(86) WO 09.08.2017. PCT/IL2017/050882
(87) WO 08.03.2018. WO 2018/042415
(96) 09.08.2017. 17845658.8
(97) 17.05.2023. EP3506921 B 2023/20 EN
**(54) DEPO SISTEMI KOJI SADRŽI
GLATIRAMER ACETAT**
DEPOT SYSTEMS COMPRISING GLATIRAMER
ACETATE
(73) MAPI PHARMA LTD, 16 Einstein Street,
Weizmann Science Park, P.O. Box 4113,
74140 Ness Ziona, IL
(72) MAROM, Ehud, 7 Aluf Kalman Magen Street,
6107079 Tel Aviv, IL; BLEICH KIMELMAN, Nadav,
17/16 Menora Street, 6941617 Tel Aviv, IL; DANON,
Uri, 8 Mavo Ganigar Street, 6935978 Tel Aviv, IL;
RUBNOV, Shai, 37 Gruzenberg Street,
6581141 Tel Aviv, IL
(74) ŠUNDERIĆ, Bojan, Terazije 29, 11000 Beograd

(51) *A61K 38/17* (2006.01) (11) 64455 B1
A61P 31/00 (2006.01)
(21) P-2023/0680 (22) 13.03.2019.
(30) EP 13.03.2018. 18382164
(86) WO 13.03.2019. PCT/EP2019/056315
(87) WO 19.09.2019. WO 2019/175261
(96) 13.03.2019. 19710418.5

(51) *A61K 38/26* (2006.01) (11) 64438 B1
A61K 9/00 (2006.01)
A61K 47/10 (2017.01)
A61K 47/18 (2017.01)
A61P 3/04 (2006.01)
A61P 3/10 (2006.01)
(21) P-2023/0658 (22) 25.10.2019.
(30) EP 26.10.2018. 18202801
EP 20.02.2019. 19158226
(86) WO 25.10.2019. PCT/EP2019/079214
(87) WO 30.04.2020. WO 2020/084126
(96) 25.10.2019. 19801228.8
(97) 07.06.2023. EP3870213 B 2023/23 EN
**(54) STABILNE KOMPOZICIJE SEMAGLUTIDA I
NJIHOVA UPOTREBA**
STABLE SEMAGLUTIDE COMPOSITIONS AND
USES THEREOF
(73) NOVO NORDISK A/S, Novo Allé, 2880 Bagsværd, DK
(72) ENGELUND, Dorthe, Kot, Novo Allé,
2880 Bagsværd, DK; JENSEN, Søren, Skov, Novo Allé,
2880 Bagsværd, DK; LUNDQVIST, Joakim, Novo Allé,
2880 Bagsværd, DK
(74) ŽIVKO MIJATOVIĆ AND PARTNERS DOO
BEOGRAD, Studentski trg 4, 11000 Beograd

(51) *A61K 38/26* (2006.01) (11) 64460 B1
A61K 47/00 (2006.01)
A61P 3/10 (2006.01)
(21) P-2023/0691 (22) 15.03.2013.
(30) EP 22.03.2012. 12160743
US 04.01.2013. 201361748840 P
EP 31.01.2013. 13153459
(96) 15.03.2013. 18188815.7
(97) 07.06.2023. EP3488857 B 2023/23 EN
**(54) KOMPOZICIJE GLP-1 PEPTIDA I NJIHOVA
PRIPREMA**
COMPOSITIONS OF GLP-1 PEPTIDES AND
PREPARATION THEREOF

(73) NOVO NORDISK A/S, Novo Allé,
 2880 Bagsværd, DK
 (72) HANSEN, Tue, Novo Nordisk A/S, Novo Allé,
 2880 Bagsværd, DK; VILHELMSEN, Thomas, Novo
 Nordisk A/S, Novo Allé, 2880 Bagsværd, DK;
 ELIASSEN, Helle, Novo Nordisk A/S, Novo Allé,
 2880 Bagsværd, DK
 (74) ŽIVKO MIJATOVIĆ AND PARTNERS DOO
 BEOGRAD, Studentski trg 4, 11000 Beograd

(51) **A61K 38/29** (2006.01) (11) **64440 B1**
A61K 9/00 (2006.01)
A61K 9/16 (2006.01)
A61K 47/34 (2017.01)
A61P 5/18 (2006.01)
A61P 7/00 (2006.01)
A61P 7/04 (2006.01)
A61P 17/14 (2006.01)
A61P 19/02 (2006.01)
A61P 19/08 (2006.01)
A61P 19/10 (2006.01)
A61P 29/00 (2006.01)

(21) **P-2023/0661** (22) 28.09.2017.

(30) EP 29.09.2016. 16191451

EP 13.02.2017. 17155843

(86) WO 28.09.2017. PCT/EP2017/074592

(87) WO 05.04.2018. WO 2018/060310

(96) 28.09.2017. 17781425.8

(97) 19.07.2023. EP3518960 B 2023/29 EN

(54) REŽIM DOZIRANJA ZA PTH JEDINJENJE

SA KONTROLISANIM OSLOBADANJEM

**DOSAGE REGIMEN FOR A CONTROLLED-
 RELEASE PTH COMPOUND**

(73) ASCENDIS PHARMA BONE DISEASES A/S,
 Tuborg Boulevard 12, 2900 Hellerup, DK

(72) HOLTEN-ANDERSEN, Lars, , 2900 Hellerup, DK;
 SPROGØE, Kennett, , 2900 Hellerup, DK; KARPFF,
 David Brian, , Palo Alto, CA 94304, US

(74) ŽIVKO MIJATOVIĆ AND PARTNERS DOO

BEOGRAD, Studentski trg 4, 11000 Beograd

(51) **A61K 39/00** (2006.01) (11) **64420 B1**
A61K 35/17 (2015.01)
C07K 14/725 (2006.01)

(21) **P-2023/0645** (22) 09.05.2016.

(30) WO 11.05.2015. PCT/EP2015/060356

(86) WO 09.05.2016. PCT/EP2016/060332

(87) WO 17.11.2016. WO 2016/180778

(96) 09.05.2016. 16724861.6

(97) 26.07.2023. EP3294325 B 2023/30 EN

**(54) POJAČAVANJE EFEKTA CAR-
 PROJEKTOVANIH T ĆELIJA PUTEM
 VAKCINACIJE NUKLEINSKOM KISELINOM**
**ENHANCING THE EFFECT OF CAR-ENGINEERED
 T CELLS BY MEANS OF NUCLEIC ACID
 VACCINATION**

(73) BIONTECH CELL&GENE THERAPIES GMBH,
 An der Goldgrube 12, 55131 Mainz, DE; TRON -
 TRANSLATIONALE ONKOLOGIE AN DER
 UNIVERSITÄTSMEDIZIN DER JOHANNES
 GUTENBERG- UNIVERSITÄT MAINZ
 GEMEINNÜTZIGE GMBH, Freiligrathstrasse 12,
 55131 Mainz, DE

(72) SAHIN, Ugur, Philipp-von-Zabern-Platz 1, 55116
 Mainz, DE; REINHARD, Katharina, Im See 5, 55246
 Mainz-Kostheim, DE; SIMON, Petra, Silvanerstraße 33 a,
 55129 Mainz, DE; MROZ, Karolina Anna, Zietenring 3,
 65195 Wiesbaden, DE; HOBHOM, Kathleen, Johann-
 Strauß-Str. 18 a, 65779 Kelkheim i. Ts., DE
 (74) ŽIVKO MIJATOVIĆ AND PARTNERS DOO
 BEOGRAD, Studentski trg 4, 11000 Beograd

(51) **A61K 39/00** (2006.01) (11) **64472 B1**
A61K 31/336 (2006.01)
A61K 45/06 (2006.01)
A61P 35/00 (2006.01)

(21) **P-2023/0697** (22) 23.03.2018.

(30) AU 23.03.2017. 2017901027

(86) WO 23.03.2018. PCT/AU2018/050277

(87) WO 27.09.2018. WO 2018/170559

(96) 23.03.2018. 18770812.8

(97) 31.05.2023. EP3600281 B 2023/22 EN

**(54) KOMBINOVANA TERAPIJA ZA LEČENJE
 ILI PREVENCIJU TUMORA**

**COMBINATION THERAPY FOR THE TREATMENT
 OR PREVENTION OF TUMOURS**

(73) QBIOPTICS PTY LTD, Suite 3A, Level 1, 165
 Moggli Road, Taringa, QLD 4068, AU

(72) REDDELL, Paul, Warren, 7 Penda Street,
 YungaburraQueensland 4884, AU; CULLEN, Jason,
 Kingsley, , Queensland, AU; BOYLE, Glen, Mathew, 65
 Hillsdon Road, TaringaQueensland 4068, AU;

PARSONS, Peter, Gordon, 317 Swann Road, St
 LuciaQueensland 4067, AU; GORDON, Victoria, Anne, 7

Penda Street, YungaburraQueensland 4884, AU

(74) ŠUNDERIĆ, Bojan, Terazije 29, 11000 Beograd

(51) **A61K 39/02** (2006.01) (11) **64449 B1**
A61K 39/00 (2006.01)
A61K 39/108 (2006.01)
A61K 47/64 (2017.01)
A61P 31/04 (2006.01)
C08B 37/00 (2006.01)

(21) **P-2023/0664** (22) 24.08.2016.

(30) US 24.08.2015. 201562209091 P

US 27.08.2015. 201562210655 P

(86) WO 24.08.2016. PCT/US2016/048278

(87) WO 02.03.2017. WO 2017/035181

(96) 24.08.2016. 16760616.9

(97) 07.06.2023. EP3341016 B 2023/23 EN

**(54) POSTUPCI I KOMPOZICIJE ZA IMUNSKU
ZAŠTITU PROTIV EKSTRA-INTESTINALNE
PATOGENE E. COLI**

METHODS AND COMPOSITIONS FOR IMMUNE
PROTECTION AGAINST EXTRA-INTESTINAL
PATHOGENIC E. COLI

(73) GLAXOSMITHKLINE BIOLOGICALS S.A., Rue
de l'Institut, 89, 1330 Rixensart, BE; JANSSEN
PHARMACEUTICALS, INC., 1125 Trenton-
Harbourton Road, Titusville, NJ 08560, US

(72) POOLMAN, Jan, Theunis, Hagestraat 45, 2011 CT
Haarlem, NL; JACQUEMYN, Bert, Acht
Zalighedenstraat 8, 2800 Mechelen, BE; ABBANAT,
Darren, Robert, 19 Chestnut Street, Cornwall, NY
12518, US; YON, Patricia, Ibarra, Birnenweg 11,
Battwil, 4112 Solothurn, CH; HERMANS, Peter,
Wilhelmus, Maria, Adjutantstraat 23, 6852 PG Huissen,
NL; KOWARIK, Michael, Thomas, Goldbrunnenstrasse
57, 8055 Zurich, CH; WETTER, Michael, Lukas,
Fellenbergstrasse 278, 8047 Zurich, CH; KEMMLER,
Stefan, Jochen, Zwischenbächen 106, 8048 Zurich, CH;
HAUPTLE, Micha, Andres, c/o Molecular Partners AG,
Wagistrasse 14, 8952 Zurich-Schlieren, CH;
GAMBILLARA, Veronica, Bruechst 55, 8706 Meilen,
CH; MALLY, Manuela, Paechterriedstrasse 49,
8105 Watt, CH

(74) BOGDANOVIĆ, Dejan, Vlajkovićeva 28,
11000 Beograd

(51) A61K 39/02 (2006.01) **(11) 64550 B1**
(21) P-2023/0712 (22) 22.09.2017.

(30) US 23.09.2016. 201662398713 P
US 30.06.2017. 201762527204 P
US 10.07.2017. 201762530683 P
US 31.07.2017. 201762539037 P
(86) WO 22.09.2017. PCT/US2017/052891
(87) WO 29.03.2018. WO 2018/057849
(96) 22.09.2017. 17780280.8
(97) 19.07.2023. EP3528838 B 2023/29 EN

**(54) UPOTREBA IL-13 ANTAGONISTA ZA
LEČENJE ATOPIČNOG DERMATITISA**
USES OF IL-13 ANTAGONISTS FOR TREATING
ATOPIC DERMATITIS

(73) F. HOFFMANN-LA ROCHE AG,
Grenzacherstrasse 124, 4070 Basel, CH
(72) LIN, ChinYu, c/o Genentech, Inc. 1 DNA Way,
South San Francisco, CA 94080, US; OMACHI,
Theodore, A., c/o Genentech, Inc. 1 DNA Way, South
San Francisco, CA 94080, US; OWEN, Ryan, P., c/o
Genentech, Inc. 1 DNA Way, South San Francisco, CA
94080, US; YEN, Karl, c/o Genentech, Inc. 1 DNA
Way, South San Francisco, CA 94080, US; ZHENG,
Yanan, 21870 Lomita Avenue, Cupertino, CA 95014,
US; DEBUSK, Kendra, c/o Genentech, Inc. 1 DNA
Way, South San Francisco, CA 94080, US
(74) POPOVIĆ, Gordana, Takovska 19, 11000 Beograd

(51) A61K 39/395 (2006.01) **(11) 64476 B1**
A61P 3/06 (2006.01)
C07K 16/22 (2006.01)

(21) P-2023/0715 (22) 13.02.2017.

(30) US 17.02.2016. 201662296110 P
(86) WO 13.02.2017. PCT/US2017/017640
(87) WO 24.08.2017. WO 2017/142832
(96) 13.02.2017. 17706945.7

(97) 21.06.2023. EP3416684 B 2023/25 EN

**(54) POSTUPCI ZA LEČENJE ILI SPREČAVANJE
ATEROSKLEROZE DAVANJEM INHIBITORA
ANGPTL3**

METHODS FOR TREATING OR PREVENTING
ATHEROSCLEROSIS BY ADMINISTERING AN
INHIBITOR OF ANGPTL3

(73) REGENERON PHARMACEUTICALS, INC., 777
Old Saw Mill River Road, Tarrytown, NY 10591, US
(72) GROMADA, Jesper, c/o Regeneron
Pharmaceuticals Inc., 777 Old Saw Mill River Road,
Tarrytown, New York 10591, US; GUSAROVA,
Viktoria, c/o Regeneron Pharmaceuticals Inc., 777 Old
Saw Mill River Road, Tarrytown, New York 10591, US;
MURPHY, Andrew, J., c/o Regeneron Pharmaceuticals
Inc., 777 Old Saw Mill River Road, Tarrytown,
New York 10591, US

(74) BOGDANOVIĆ, Dejan, Vlajkovićeva 28,
11000 Beograd

(51) A61K 47/34 (2017.01) **(11) 64451 B1**
(21) P-2023/0619 (22) 31.05.2011.

(30) EP 31.05.2010. 10382153
(86) WO 31.05.2011. PCT/EP2011/059001
(87) WO 08.12.2011. WO 2011/151356
(96) 31.05.2011. 11723441.9
(97) 10.05.2023. EP2582395 B 2023/19 EN

**(54) KOMPOZICIJE ZA INJEKTABILNE IN-SITU
BIORAZGRADIVE IMPLANTATE**

METHODS FOR THE PREPARATION OF
INJECTABLE DEPOT COMPOSITIONS
(73) LABORATORIOS FARMACÉUTICOS ROVI, S.A.,
C/ Julián Camarillo 35, 28037 Madrid, ES
(72) GUTIERRO ADURIZ, Ibon, c/ Julián Camarillo 35,
E-28037 Madrid, ES; GÓMEZ OCHOA, María, Teresa,
c/ Julián Camarillo 35, E-28037 Madrid, ES
(74) ŽIVKOVIĆ, Zoran, Alekse Nenadovića 16,
11000 Beograd

(51) A61K 47/64 (2017.01) **(11) 64436 B1**
A61P 17/00 (2006.01)

A61P 29/00 (2006.01)
C07K 1/107 (2006.01)
C07K 14/435 (2006.01)

(21) P-2023/0654 (22) 14.09.2019.

(30) WO 14.09.2018. PCT/CN2018/105703
WO 04.12.2018. PCT/CN2018/119072
(86) WO 14.09.2019. PCT/CN2019/105832

B

(87) WO 19.03.2020. WO 2020/052677
(96) 14.09.2019. 19856467.6
(97) 31.05.2023. EP3678705 B 2023/22 EN
(54) KONJUGATI MONTELUKASTA I PEPTIDA
CONJUGATES OF MONTELUKAST AND PEPTIDES
(73) ENLITISA (SHANGHAI) PHARMACEUTICAL
CO., LTD., Room 201, 202, 203, Building A, Block 1,
No. 800, Qingdai Road Pudong New District,
Shanghai 201318, CN
(72) SAMUELSSON, Bengt Ingemar, Scheeles Vag 2,
Scheelelaboratoriet, Hus A4, Plan 4, 17177 Stockholm,
SE; GU, Ming, Jiangyin Bengt I. Samuelsson, Institute of
Life Science, CO., Ltd., B13, No.2, Dongsheng West
Road, Jiangyin, Jiangsucn, CN
(74) BOGDANOVIĆ, Dejan, Vljakovićeve 28,
11000 Beograd

(51) A61L 9/20 (2006.01) **(11) 64437 B1**
F24H 3/04 (2006.01)
H05B 3/00 (2006.01)
(21) **P-2023/0657** (22) 09.03.2021.
(30) EP 11.03.2020. 20472002
(96) 09.03.2021. 21161635.4
(97) 07.06.2023. EP3878480 B 2023/23 EN
(54) ELEKTRIČNI KONVEKTOR SA
BAKTERICIDNIM EFEKTOM
ELECTRIC CONVECTOR WITH BACTERICIDAL
EFFECT
(73) TESH OOD, 48 Madara Blvd., 9701 Shumen, BG
(72) KYURKCHIEV, Zhechko Angelov, TESH OOD,
Sofia Park, Building 16V, Office 2.1, 1166 Sofia, BG;
IVANOV, Plamen Ivanov, TESH OOD, Sofia Park,
Building 16V, Office 2.1, 1166 Sofia, BG
(74) MIHAILOVIĆ, Mila, Hilendarska 5/I,
11000 Beograd

(51) A61P 35/00 (2006.01) **(11) 64429 B1**
A61K 31/437 (2006.01)
C07D 471/04 (2006.01)
(21) **P-2023/0634** (22) 17.06.2019.
(30) US 21.06.2018. 201862687930 P
US 20.08.2018. 201862719896 P
(86) WO 17.06.2019. PCT/US2019/037492
(87) WO 26.12.2019. WO 2019/245974
(96) 17.06.2019. 19745335.0
(97) 14.06.2023. EP3810283 B 2023/24 EN
(54) ČVRSTI OBLICI SOLI TARTARATA 3-
((1R,3R)-1-(2,6-DIFLUOR-4-((1-(3-
FLUOROPROPIL)AZETIDIN-3-IL)AMINO)FENIL)-
3-METIL-1,3,4,9-TETRAHIDRO-2H-PIRIDO[3,4-
B]INDOL-2-IL)-2,2-DIFLUORPROPAN-1-OLA,
PROCES ZA NJIHOVU PRIPREMU I POSTUPCI
ZA NJIHOVU UPOTREBU U LEČENJU
KANCERA

SOLID FORMS OF THE TARTRATE SALT OF 3-
((1R,3R)-1-(2,6-DIFLUORO-4-((1-(3-
FLUOROPROPYL)AZETIDIN-3-
YL)AMINO)PHENYL)-3-METHYL-1,3,4,9-
TETRAHYDRO-2H-PYRIDO[3,4-B]INDOL-2-YL)-
2,2-DIFLUOROPROPAN-1-OL, PROCESS FOR
THEIR PREPARATION AND METHODS OF THEIR
USE IN TREATING CANCERS
(73) F. HOFFMANN-LA ROCHE AG,
Grenzacherstrasse 124, 4070 Basel, CH
(72) CHUNG, Cheol Keun, c/o Genentech, Inc. 1 DNA
Way, South San Francisco, CA 94080, US; XU, Jie, c/o
Genentech, Inc. 1 DNA Way, South San Francisco, CA
94080, US; IDING, Hans, c/o F. Hoffmann-La Roche
AG Grenzacherstrasse 124, 4070 Basel, CH; CLAGG,
Kyle, c/o Genentech, Inc. 1 DNA Way, South San
Francisco, CA 94080, US; DALZIEL, Michael, c/o
Genentech, Inc. 1 DNA Way, South San Francisco, CA
94080, US; FETTES, Alec, c/o F. Hoffmann-La Roche
AG Grenzacherstrasse 124, 4070 Basel, CH;
GOSELIN, Francis, c/o Genentech, Inc. 1 DNA Way,
South San Francisco, CA 94080, US; LIM, Ngia-Kie,
c/o Genentech, Inc. 1 DNA Way, South San Francisco,
CA 94080, US; MCCLORY, Andrew, -, deceased, US;
ZHANG, Haiming, c/o Genentech, Inc. 1 DNA Way,
South San Francisco, CA 94080, US;
CHAKRAVARTY, Paroma, c/o Genentech, Inc. 1 DNA
Way, South San Francisco, CA 94080, US;
NAGAPUDI, Kartik, c/o Genentech, Inc. 1 DNA Way,
South San Francisco, CA 94080, US; ROBINSON,
Sarah, c/o Genentech, Inc. 1 DNA Way, South San
Francisco, CA 94080, US
(74) ZATEZALO, Mihajlo, Poštanski fah 37,
11077 Beograd

(51) A63F 13/285 (2014.01) **(11) 64519 B1**
A61N 1/00 (2006.01)
A63F 13/24 (2014.01)
A63F 13/50 (2014.01)
G06F 1/16 (2006.01)
G06F 3/01 (2006.01)
(21) **P-2023/0628** (22) 04.11.2019.
(96) 04.11.2019. 21203974.7
(97) 07.06.2023. EP3960260 B 2023/23 EN
(54) NOSIVI UREĐAJ I PRIDRUŽENI POSTUPAK
WEARABLE DEVICE AND METHOD THEREOF
(73) BOREAL TECHNOLOGY & INVESTMENT S.L,
Av. Sor Teresa Prat, 15, 29003 Málaga, ES
(72) FUERTES PEÑA, Jose, , 29018 Málaga, ES
(74) ŽIVKO MIJATOVIĆ AND PARTNERS DOO
BEOGRAD, Studentski trg 4, 11000 Beograd

(51) B01D 29/15 (2006.01) **(11) 64531 B1**
B01D 29/66 (2006.01)
B01D 29/92 (2006.01)
(21) **P-2023/0740** (22) 20.12.2019.

(96) 20.12.2019. 19000584.3
(97) 07.06.2023. EP3838371 B 2023/23 DE
(54) FILTER ZA TEČNOST I POSTUPAK ČIŠĆENJA FILTERA ZA TEČNOST
FLUID FILTER AND METHOD TO CLEAN A FLUID FILTER
(73) LEHMANN, Titus, Jocketa - Poehler Straße 10, 08543 Pöhl, DE
(72) LEHMANN, Titus, Jocketa - Poehler Straße 10, 08543 Pöhl, DE
(74) ŠUNDERIĆ, Bojan, Terazije 29, 11000 Beograd

(51) **B01D 29/21** (2006.01) (11) **64443 B1**
B01D 46/24 (2006.01)
B01D 46/52 (2006.01)

(21) **P-2023/0543** (22) 08.10.2021.

(30) DE 23.10.2020. 102020213388
(96) 08.10.2021. 21201686.9
(97) 07.06.2023. EP3988197 B 2023/23 DE
(54) PRSTENASTI FILTERSKI ELEMENT I ODGOVARAJUĆI PROIZVODNI POSTUPAK KAO I PRIKLADNI UREĐAJ ZA FILTRIRANJE
RING FILTER ELEMENT AND CORRESPONDING MANUFACTURING METHOD AND SUITABLE FILTER DEVICE
(73) FILTRATION GROUP GMBH, Schleifbachweg 45, 74613 Öhringen, DE
(72) GAUGLER, Thomas, 74613 Öhringen, DE; LAIDIG, Gerhard, 71543 Wüstenrot-Berg, DE
(74) ŽIVKOVIĆ, Zoran, Alekse Nenadovića 16, 11000 Beograd

(51) **B01D 33/04** (2006.01) (11) **64454 B1**
B01D 33/056 (2006.01)
B01D 33/66 (2006.01)

(21) **P-2023/0678** (22) 15.02.2019.

(86) WO 15.02.2019. PCT/EP2019/053789
(87) WO 20.08.2020. WO 2020/164730
(96) 15.02.2019. 19706481.9
(97) 07.06.2023. EP3924086 B 2023/23 EN
(54) UREĐAJ ZA FILTRACIJU
FILTRATION APPARATUS
(73) RENASYS AS, Øyrane 12, 6800 Førde, NO
(72) MELHUS, Trond, Grevlingveien 29, 4329 Sandnes, NO
(74) ŽIVKO MIJATOVIĆ AND PARTNERS DOO BEOGRAD, Studentski trg 4, 11000 Beograd

(51) **B01D 46/00** (2006.01) (11) **64506 B1**
B01D 53/32 (2006.01)
B03C 3/017 (2006.01)
B03C 3/155 (2006.01)
B03C 3/36 (2006.01)
B03C 3/38 (2006.01)
B03C 3/41 (2006.01)

(21) **P-2023/0667** (22) 12.09.2019.

(30) NL 18.09.2018. 1043003
(86) WO 12.09.2019. PCT/NL2019/050593
(87) WO 26.03.2020. WO 2020/060392
(96) 12.09.2019. 19790091.3
(97) 07.06.2023. EP3852901 B 2023/23 EN

(54) POSTUPAK I APARAT ZA ČIŠĆENJE VAZDUHA

A METHOD AND AN APPARATUS FOR CLEANING THE AIR
(73) VAN WEES INNOVATIONS B.V., Ambonplein 64, 1094 RA Amsterdam, NL
(72) VAN WEES, Peter Willem, Ambonplein 64, 1094 RA Amsterdam, NL
(74) VLAHOVIĆ, Slobodan, Radoja Dakića 35/32, 11070 Beograd

(51) **B01F 23/2361** (2022.01) (11) **64478 B1**
B67C 3/10 (2006.01)
B67D 1/04 (2006.01)

(21) **P-2023/0570** (22) 04.12.2014.

(30) US 04.12.2013. 201361911493 P
(86) WO 04.12.2014. PCT/IB2014/066594
(87) WO 11.06.2015. WO 2015/083117
(96) 04.12.2014. 14868456.6
(97) 03.05.2023. EP3077092 B 2023/18 EN
(54) SISTEM ZA GAZIRANJE GAZIRANIH NAPITAKA NA BAZI SIRUPA
SYSTEM FOR CARBONATING SYRUP BASED CARBONATED DRINKS
(73) SODASTREAM INDUSTRIES LTD., 1 Atir Yeda Street, Kfar Saba 4464301, IL
(72) COHEN, Avi, 8/4 Hadishon Street, 9695608 Jerusalem, IL; DANIELI, Guy, 128/5 Moshe Rachmilevitz Street, 9779137 Jerusalem, IL; LANDAU, Eitan, 50 Tom Lantis Boulevard, Netanya, IL
(74) ŽIVKOVIĆ, Zoran, Alekse Nenadovića 16, 11000 Beograd

(51) **B05D 7/08** (2006.01) (11) **64536 B1**
B05D 3/06 (2006.01)
B05D 5/06 (2006.01)
B05D 7/00 (2006.01)
B05D 7/06 (2006.01)
E04F 15/10 (2006.01)

(21) **P-2023/0763** (22) 20.06.2013.

(96) 20.06.2013. 16168755.3
(97) 02.08.2023. EP3090813 B 2023/31 DE

(54) PANEL

PANEL
(73) XYLO TECHNOLOGIES AG, Rütihofstrasse 1, 9052 Niederteufen, CH
(72) DÖHRING, Dieter, Am Ring 49, 01561 Großenhain, DE
(74) ŽIVKOVIĆ, Zoran, Alekse Nenadovića 16, 11000 Beograd

(51) **B07B 1/28** (2006.01) (11) **64496 B1**
B07B 1/42 (2006.01)
(21) **P-2023/0720** (22) 12.12.2018.
(30) BR 12.12.2017. 102017026766
(86) WO 12.12.2018. PCT/BR2018/050457
(87) WO 20.06.2019. WO 2019/113666
(96) 12.12.2018. 18888894.5
(97) 21.06.2023. EP3725426 B 2023/25 EN
(54) VIBIRAJUĆE SITO
VIBRATING SCREEN
(73) METSO BRASIL INDUSTRIA E COMERCIO
LTDA, Av. Independencia, 2500 Bairro Iporanga,
18087-101 Sorocaba SP, BR
(72) KATO, Sadao, Rua Professor Souza Barros, 180 -
Vila Guarani, 04307-100 São Paulo - SP, BR;
REZENDE, JÚNIOR, Fausto, Rua Boa Esperança, 900 -
Carmo, 30310-730 Belo Horizonte - MG, BR; OGAWA,
Ricardo, Maerschner, Avenida Três de Março, 200, QE6
Alto da Boa Vista, 18087-180 Sorocaba - SP, BR
(74) ŽIVKO MIJATOVIĆ AND PARTNERS DOO
BEOGRAD, Studentski trg 4, 11000 Beograd

(51) **B09B 3/00** (2006.01) (11) **64548 B1**
B09B 101/02 (2022.01)
B65B 69/00 (2006.01)
B67C 9/00 (2006.01)
(21) **P-2023/0698** (22) 09.05.2019.
(30) NL 11.05.2018. 1042864
(86) WO 09.05.2019. PCT/NL2019/000006
(87) WO 14.11.2019. WO 2019/216760
(96) 09.05.2019. 19798883.5
(97) 05.07.2023. EP3810342 B 2023/27 EN
(54) UREĐAJ I POSTUPAK ZA SERIJSKU
OBRADU SPREJ BOCA
DEVICE AND METHOD FOR IN BATCH
PROCESSING OF SPRAY CANS
(73) DESPRAY HOLDING B.V., Turfkade 13,
7602 PA Almelo, NL
(72) OSSE, Eelco, Maarten, Turfkade 13,
602 PA Almelo, NL
(74) ŠUNDERIĆ, Bojan, Terazije 29, 11000 Beograd

(51) **B22F 10/28** (2021.01) (11) **64439 B1**
B22F 10/32 (2021.01)
B22F 12/00 (2021.01)
B22F 12/30 (2021.01)
B22F 12/33 (2021.01)
B22F 12/88 (2021.01)
B29C 64/153 (2017.01)
B29C 64/20 (2017.01)
B29C 64/379 (2017.01)
B33Y 10/00 (2015.01)
B33Y 30/00 (2015.01)
(21) **P-2023/0659** (22) 21.02.2020.
(30) DE 26.02.2019. 102019104781
(86) WO 21.02.2020. PCT/EP2020/054687

(87) WO 03.09.2020. WO 2020/173839
(96) 21.02.2020. 20706083.1
(97) 07.06.2023. EP3930944 B 2023/23 DE
(54) POSTUPAK I UREĐAJ ZA PROIZVODNJU
TRODIMENZIONALNIH KOMPONENTI
SELEKTIVNIM OČVRŠČAVANJEM
METHOD AND DEVICE FOR PRODUCING THREE-
DIMENSIONAL COMPONENTS BY SELECTIVE
SOLIDIFICATION
(73) TRUMPF LASER- UND SYSTEMTECHNIK
GMBH, Johann-Maus-Strasse 2, 71254 Ditzingen, DE
(72) MARGOLF, Andreas, Asternstrasse 3/1,
70825 Korntal-Muenchingen, DE
(74) BOGDANOVIĆ, Dejan, Vljakovićeve 28,
11000 Beograd

(51) **B27N 3/00** (2006.01) (11) **64498 B1**
B27N 3/02 (2006.01)
B27N 3/04 (2006.01)
B32B 21/02 (2006.01)
B32B 21/04 (2006.01)
B32B 21/14 (2006.01)
C08L 97/02 (2006.01)
(21) **P-2023/0726** (22) 13.08.2018.
(30) EP 23.08.2017. 17187501
(86) WO 13.08.2018. PCT/EP2018/071868
(87) WO 28.02.2019. WO 2019/038115
(96) 13.08.2018. 18750231.5
(97) 07.06.2023. EP3672771 B 2023/23 DE
(54) POSTUPAK ZA PROIZVODNJU
LIGNOCELULOZNIH MATERIJALA U
PRISUSTVU KAPROLAKTAMA I NJEGOVIH
OLIGOMERA
METHOD FOR THE PREPARATION OF
LIGNOCELLULOSE MATERIALS IN THE
PRESENCE OF CAPROLACTAM AND ITS
OLIGOMERS
(73) BASF SE, Carl-Bosch-Strasse 38,
67056 Ludwigshafen am Rhein, DE
(72) MUELLER, Christian, c/o BASF SE Carl-Bosch-
Str. 38, 67056 Ludwigshafen, DE; LINDNER, Jean-
Pierre Berkan, c/o BASF SE Carl-Bosch-Str. 38, 67056
Ludwigshafen, DE; WEINKOETZ, Stephan, c/o BASF
SE Carl-Bosch-Str. 38, 67056 Ludwigshafen, DE;
KRONIG, Sabrina, Elastogranstraße 60,
49448 Lemförde, DE
(74) ŽIVKO MIJATOVIĆ AND PARTNERS DOO
BEOGRAD, Studentski trg 4, 11000 Beograd

(51) **B29C 33/10** (2006.01) (11) **64453 B1**
B29D 30/06 (2006.01)
(21) **P-2023/0677** (22) 11.10.2019.
(30) CN 12.06.2019. 201910504263
(86) WO 11.10.2019. PCT/CN2019/110537
(87) WO 17.12.2020. WO 2020/248445
(96) 11.10.2019. 19932530.9

(97) 07.06.2023. EP3865273 B 2023/23 EN
(54) UREĐAJ ZA ODZRAČIVANJE I KALUP ZA GUME

EXHAUST DEVICE AND TIRE MOLD

(73) HIMILE MECHANICAL SCIENCE AND TECHNOLOGY (SHANDONG) CO., LTD., No.1 Himile Road, Mishui Science & Technology Industry Zone, Gaomi, Weifang, Shandong 261500, CN
(72) ZHANG, Wei, No.1 Himile Road, Mishui Science & Technology, Industry Zone, Gaomi, Weifang, Shandong 261500, CN; WANG, Wanli, No.1 Himile Road, Mishui Science & Technology, Industry Zone, Gaomi, Weifang, Shandong 261500, CN; DU, Ping, No.1 Himile Road, Mishui Science & Technology, Industry Zone, Gaomi, Weifang, Shandong 261500, CN; SUN, Riwen, No.1 Himile Road, Mishui Science & Technology, Industry Zone, Gaomi, Weifang, Shandong 261500, CN; LI, Jian, No.1 Himile Road, Mishui Science & Technology, Industry Zone, Gaomi, Weifang, Shandong 261500, CN; FENG, Lixin, No.1 Himile Road, Mishui Science & Technology, Industry Zone, Gaomi, Weifang, Shandong 261500, CN; ZANG, Yizhao, No.1 Himile Road, Mishui Science & Technology, Industry Zone, Gaomi, Weifang, Shandong 261500, CN
(74) ŽIVKO MIJATOVIĆ AND PARTNERS DOO BEOGRAD, Studentski trg 4, 11000 Beograd

(51) *B29C 53/36* (2006.01) (11) **64463 B1**
B31B 70/10 (2017.01)
B65D 75/00 (2006.01)

(21) **P-2023/0611** (22) 26.07.2019.

(30) DE 27.07.2018. 202018104356 U

(96) 26.07.2019. 19188547.4

(97) 07.06.2023. EP3599074 B 2023/23 DE

(54) UREĐAJ ZA PROIZVODNJU SAMOSTOJEĆIH KESA

DEVICE FOR PRODUCING STANDING BAGS

(73) SN MASCHINENBAU GMBH, Bahnstraße 27, 51688 Wipperföhrth, DE

(72) BEINGHAUS, Jürgen, Vossebrechen 8, 51688 Wipperföhrth, DE

(74) BOGDANOVIĆ, Dejan, Vlajkovićeva 28, 11000 Beograd

(51) *B29D 30/06* (2006.01) (11) **64516 B1**
(21) **P-2023/0739** (22) 29.03.2021.

(30) CN 31.03.2020. 202010241612

(86) WO 29.03.2021. PCT/CN2021/083702

(87) WO 07.10.2021. WO 2021/197281

(96) 29.03.2021. 21779921.2

(97) 28.06.2023. EP4011605 B 2023/26 EN

(54) METOD ZA POBOLJŠANJE EFIKASNOSTI RASPRŠIVANJA GUME KOD

SAMOPOPRAVLJAJUĆIH PNEUMATIKA

METHOD FOR IMPROVING RUBBER SPRAYING EFFICIENCY FOR SELF-HEALING TIRE

(73) SHANDONG LINGLONG TYRE CO., LTD., No.777 Jinlong Road, Zhaoyuan, Shandong 265400, CN

(72) WANG, Feng, SUI Xiaofei No.777 Jinlong Road, Zhaoyuan, Shandong 265400, CN; YANG, Caixin, SUI Xiaofei No.777 Jinlong Road, Zhaoyuan, Shandong 265400, CN; YANG, Dejian, SUI Xiaofei No.777

Jinlong Road, Zhaoyuan, Shandong 265400, CN; LU, Yanhong, SUI Xiaofei No.777 Jinlong Road, Zhaoyuan, Shandong 265400, CN; TENG, Lei, SUI Xiaofei No.777

Jinlong Road, Zhaoyuan, Shandong 265400, CN; ZHU, Liyan, SUI Xiaofei No.777 Jinlong Road, Zhaoyuan, Shandong 265400, CN; CHEN, Dong, SUI Xiaofei

No.777 Jinlong Road, Zhaoyuan, Shandong 265400, CN

(74) ŠUNDERIĆ, Bojan, Terazije 29, 11000 Beograd

(51) *B29D 30/30* (2006.01) (11) **64490 B1**
B29D 30/24 (2006.01)
G01B 11/24 (2006.01)
G01B 21/20 (2006.01)

(21) **P-2023/0714** (22) 07.06.2019.

(30) NL 08.06.2018. 2021086

(86) WO 07.06.2019. PCT/NL2019/050346

(87) WO 12.12.2019. WO 2019/235932

(96) 07.06.2019. 19743046.5

(97) 07.06.2023. EP3802085 B 2023/23 EN

(54) POSTUPAK IZRADU PNEUMATIKA I SISTEM ZA IZRADU PNEUMATIKA, POSEBNO ZA NAMOTAVANJE TRAKE

TIRE BUILDING METHOD AND TIRE BUILDING SYSTEM, IN PARTICULAR FOR STRIP-WINDING

(73) VMI HOLLAND B.V., Gelriaweg 16, 8161 RK Epe, NL

(72) VAN DER MADE, Maarten, Reinoud, c/o VMI Holland B.V. Gelriaweg 16, 8161 RK Epe, NL; VAN VOSKUILEN, Cees, Johan, c/o VMI Holland B.V.

Gelriaweg 16, 8161 RK Epe, NL; MULDER, Gerrit, c/o VMI Holland B.V. Gelriaweg 16, 8161 RK Epe, NL

(74) BOGDANOVIĆ, Dejan, Vlajkovićeva 28, 11000 Beograd

(51) *B30B 11/22* (2006.01) (11) **64428 B1**
(21) **P-2023/0632** (22) 06.05.2020.

(30) NL 08.05.2019. 2023087

(86) WO 06.05.2020. PCT/NL2020/050287

(87) WO 12.11.2020. WO 2020/226493

(96) 06.05.2020. 20725963.1

(97) 21.06.2023. EP3966026 B 2023/25 EN

(54) SKLOP PRESE ZA PELET I UREĐAJA ZA LOMLJENJE PELETA POSTAVLJENOG NA PRESU ZA PELET

AN ASSEMBLY OF A PELLET PRESS AND A PELLET BREAKING DEVICE MOUNTED ON THE PELLET PRESS BREAKING DEVICE

(73) CPM EUROPE B.V., Rijder 2, 1507 DN Zaandam, NL

(72) VAN LINDENBERG, Jan-Willem, Brouwershof 47, 1383 DP Weesp, NL; MEIJER, Lukas,

Holendrechteweg 31, 1191 KV Ouderkerk aan de Amstel, NL; BINDELS, Maurice, Vlasakkerweg 34, 3811 MS Amersfoort, NL
(74) PETOŠEVIĆ DOO BEOGRAD,
Bulevar oslobođenja 87, 11040 Beograd

(51) **B32B 21/02** (2006.01) (11) **64427 B1**
B27N 3/00 (2006.01)
B27N 3/14 (2006.01)
B27N 3/24 (2006.01)
B32B 21/13 (2006.01)
(21) **P-2023/0630** (22) 11.08.2020.
(30) IT 12.08.2019. 201900014682
(96) 11.08.2020. 20190477.8
(97) 10.05.2023. EP3778220 B 2023/19 EN
(54) POSTROJENJE I POSTUPAK ZA PROIZVODNJU PANELA OD DRVNIH VLAKANA
PLANT AND METHOD TO PRODUCE A WOOD FIBER PANEL
(73) FANTONI S.P.A., Via Europa Unita 1, 33010 Osoppo (UD), IT
(72) FANTONI, Marco, Via Giovanni Fantoni, 3, 33013 Gemona del Friuli (UD), IT
(74) PETOŠEVIĆ DOO BEOGRAD,
Bulevar oslobođenja 87, 11040 Beograd

(51) **B32B 21/02** (2006.01) (11) **64543 B1**
B32B 3/06 (2006.01)
B32B 3/30 (2006.01)
B32B 21/06 (2006.01)
B32B 29/00 (2006.01)
B32B 37/10 (2006.01)
B32B 38/06 (2006.01)
B44C 1/24 (2006.01)
B44C 5/04 (2006.01)
(21) **P-2023/0682** (22) 29.12.2017.
(86) WO 29.12.2017. PCT/EP2017/084805
(87) WO 04.07.2019. WO 2019/129356
(96) 29.12.2017. 17822718.7
(97) 07.06.2023. EP3732041 B 2023/23 EN
(54) LAMINAT SA SINHRONOM STRUKTUROM
LAMINATE WITH SYNCHRONOUS STRUCTURE
(73) XYLO TECHNOLOGIES AG, Rütihofstrasse 1, 9052 Niederteufen, CH
(72) DÖHRING, Rainer, Ul. Jana Matejki 6, 39-300 Mielec, PL; PIOTROWSKI, Dawid, Mieszka I 1, 32-300 Olkusz, PL
(74) ŽIVKOVIĆ, Zoran, Alekse Nenadovića 16, 11000 Beograd

(51) **B60C 13/00** (2006.01) (11) **64546 B1**
B29D 30/72 (2006.01)
(21) **P-2023/0688** (22) 21.12.2018.
(30) CN 16.03.2018. 201810222463
(86) WO 21.12.2018. PCT/CN2018/122600

(87) WO 19.09.2019. WO 2019/174347
(96) 21.12.2018. 18909677.9
(97) 07.06.2023. EP3766707 B 2023/23 EN
(54) GUMA SA NOVOM ŠAROM BOČNOG ZIDA, I KALUP ZA GUME
TIRE WITH NEW SIDEWALL PATTERN, AND TIRE MOLD
(73) HIMILE MECHANICAL SCIENCE AND TECHNOLOGY (SHANDONG) CO., LTD., No.1 Himile Road Mishui Science & Technology Industry Zone Gaomi, Weifang, Shandong 261500, CN
(72) LI, Chenglin, No.1 Himile Road, Mishui Science & Technology Industry Zone, Gaomi, Weifang, Shandong 261500, CN; ZHAO, Peng, No.1 Himile Road, Mishui Science & Technology Industry Zone, Gaomi, Weifang, Shandong 261500, CN; DU, Ping, No.1 Himile Road, Mishui Science & Technology Industry Zone, Gaomi, Weifang, Shandong 261500, CN; ZHANG, Wei, No.1 Himile Road, Mishui Science & Technology Industry Zone, Gaomi, Weifang, Shandong 261500, CN; ZHANG, Gongyun, No.1 Himile Road, Mishui Science & Technology Industry Zone, Gaomi, Weifang, Shandong 261500, CN; SHAN, Jiqiang, No.1 Himile Road, Mishui Science & Technology Industry Zone, Gaomi, Weifang, Shandong 261500, CN; GONG, Yaoyu, No.1 Himile Road, Mishui Science & Technology Industry Zone, Gaomi, Weifang, Shandong 261500, CN; WANG, Qinfeng, No.1 Himile Road, Mishui Science & Technology Industry Zone, Gaomi, Weifang, Shandong 261500, CN; SUN, Riwen, No.1 Himile Road, Mishui Science & Technology Industry Zone, Gaomi, Weifang, Shandong 261500, CN; LIU, Zhilan, No.1 Himile Road, Mishui Science & Technology Industry Zone, Gaomi, Weifang, Shandong 261500, CN; SHEN, Xiliang, No.1 Himile Road, Mishui Science & Technology Industry Zone, Gaomi, Weifang, Shandong 261500, CN
(74) ŽIVKO MIJATOVIĆ AND PARTNERS DOO BEOGRAD, Studentski trg 4, 11000 Beograd

(51) **B60J 10/36** (2016.01) (11) **64510 B1**
F16B 21/07 (2006.01)
(21) **P-2023/0747** (22) 22.06.2018.
(30) TR 10.05.2018. 201806600
(86) WO 22.06.2018. PCT/TR2018/050315
(87) WO 14.11.2019. WO 2019/216842
(96) 22.06.2018. 18869463.2
(97) 19.07.2023. EP3790752 B 2023/29 EN
(54) ŽENSKA OBUJMICA ZA MONTAŽU ZAPTIVNIH TRAKA
A FEMALE CLIP FOR THE ASSEMBLY OF WEATHERSTRIPS
(73) STANDARD PROFIL OTOMOTIV SANAYI VE TICARET ANONIM SIRKETI, Merkez Mah. Baglar Sok. No:14/3, C1&C2 Blok Tekfen Ofispark, Kagithane/Istanbul, TR

(72) ÇALIK, Ferdi, Hamamalt Mevkii Konuralp Konuralp, 81620 Düzce, TR; YÜKSEL, Hakki, Tuncay, Hamamalt Mevkii Konuralp Konuralp, 81620 Düzce, TR; ÇETIN, Mevlüt, Hamamalt Mevkii Konuralp Konuralp, 81620 Düzce, TR

(74) ŽIVKO MIJATOVIĆ AND PARTNERS DOO BEOGRAD, Studentski trg 4, 11000 Beograd

(51) **B60N 2/56** (2006.01) (11) **64491 B1**
(21) **P-2023/0723** (22) 02.08.2021.

(30) IT 07.08.2020. 202000019798

(86) WO 02.08.2021. PCT/IB2021/057053

(87) WO 10.02.2022. WO 2022/029602

(96) 02.08.2021. 21749717.1

(97) 07.06.2023. EP4017761 B 2023/23 EN

(54) KOMPONENTA KABINE VOZILA SA POBOLJŠANIM UREĐAJEM ZA GREJANJE VEHICL COCKPIT COMPONENT PROVIDED WITH AN IMPROVED HEATING DEVICE

(73) MARTUR ITALY S.R.L., Via Monte di Pietà 19, 20121 Milano, IT

(72) ÜSTÜNBERK, Can, , 10095 Grugliasco (TO), IT;

SERRA, Tiziano, , 10095 Grugliasco (TO), IT;

UKUSER, Gökçen, , 10095 Grugliasco (TO), IT; BAS,

Serkan, 10095 Grugliasco (TO), IT; BORRI, Marco,

10095 Grugliasco (TO), IT

(74) PETOŠEVIĆ DOO BEOGRAD,

Bulevar oslobođenja 87, 11040 Beograd

(51) **B61H 7/04** (2006.01) (11) **64468 B1**
(21) **P-2023/0597** (22) 17.09.2018.

(96) 17.09.2018. 18194730.0

(97) 07.06.2023. EP3623252 B 2023/23 DE

(54) POKRETAČKI CILINDAR ZA ŠINSKU KOČNICU I ŠINSKA KOČNICA SA POKRETAČKIM CILINDROM

ACTUATING CYLINDER FOR RAIL VEHICLE BRAKES AND RAIL VEHICLE BRAKE WITH AN ACTUATING CYLINDER

(73) FAIVELEY TRANSPORT WITTEN GMBH, Brauckstrasse 26, 58454 Witten, DE

(72) MONTUA, Sebastian A., c/o Faiveley Transport

Witten Gmbh Brauckstrasse 26, 58454 Witten, DE;

CHRIST, Sandra, c/o Faiveley Transport Witten Gmbh

Brauckstrasse 26, 58454 Witten, DE; NATHAUS,

Christopher, c/o Faiveley Transport Witten Gmbh

Brauckstrasse 26, 58454 Witten, DE

(74) AOD MSA IP – MILOJEVIĆ SEKULIĆ

ADVOKATI, Karadorđeva 65, 11000 Beograd

(51) **B61H 13/38** (2006.01) (11) **64462 B1**
(21) **P-2023/0577** (22) 18.12.2019.

(96) 18.12.2019. 19217694.9

(97) 07.06.2023. EP3838707 B 2023/23 DE

(54) NOSAČ ZA VEŠANJE ZA POLUŽNI MEHANIZAM ZA KOČENJE ŠINSKOG VOZILA, POLUŽNI MEHANIZAM ZA KOČENJE I POSTUPAK ZA PRIGUŠIVANJE VIBRACIJA POLUŽNOG MEHANIZMA ZA KOČENJE ŠINSKOG VOZILA

SUSPENSION BRACKET FOR A BRAKE LINKAGE OF A RAIL VEHICLE, BRAKE LINKAGE AND METHOD FOR DAMPING THE VIBRATION OF A BRAKE LINKAGE OF A RAIL VEHICLE

(73) FAIVELEY TRANSPORT WITTEN GMBH, Brauckstrasse 26, 58454 Witten, DE

(72) MONTUA, Sebastian, Faiveley Transport Witten Gmbh Brauckstraße 26, 58454 Witten, DE

(74) AOD MSA IP – MILOJEVIĆ SEKULIĆ

ADVOKATI, Karadorđeva 65, 11000 Beograd

(51) **B61L 27/00** (2006.01) (11) **64526 B1**
B61L 3/00 (2006.01)
B61L 15/00 (2006.01)

(21) **P-2023/0742** (22) 17.08.2020.

(30) CN 06.03.2020. 202010149479

(86) WO 17.08.2020. PCT/CN2020/109451

(87) WO 10.09.2021. WO 2021/174769

(96) 17.08.2020. 20785425.8

(97) 02.08.2023. EP3895958 B 2023/31 EN

(54) POSTUPAK ZA OBRADU PODATAKA IZ INTERFEJSA VOZA UGRADNOG UREĐAJA VRUĆE REZERVE

METHOD FOR PROCESSING TRAIN INTERFACE DATA OF HOT-STANDBY VEHICLE-MOUNTED DEVICE

(73) CRSC RESEARCH & DESIGN INSTITUTE GROUP CO., LTD., Block No. 1, Qichebowuguan Nanlu, Fengtai Science Park, Fengtai District, Beijing, 100070, CN

(72) YU, Xiaona, Block No. 1, Qichebowuguan Nanlu, Fengtai Science Park, Fengtai District Beijing 100070, CN;

WANG, Jianmin, Block No. 1, Qichebowuguan

Nanlu, Fengtai Science Park, Fengtai District Beijing

100070, CN; CHEN, Zhiqiang, Block No. 1,

Qichebowuguan Nanlu, Fengtai Science Park, Fengtai

District Beijing 100070, CN; ZHANG, Youbing, Block

No. 1, Qichebowuguan Nanlu, Fengtai Science Park,

Fengtai District Beijing 100070, CN

(74) ŽIVKOVIĆ, Zoran, Alekse Nenadovića 16,

11000 Beograd

(51) **B64C 39/00** (2006.01) (11) **64473 B1**
(21) **P-2023/0699** (22) 16.12.2016.

(30) RO 18.12.2015. 201501021

(86) WO 16.12.2016. PCT/RO2016/000026

(87) WO 22.06.2017. WO 2017/105266

(96) 16.12.2016. 16831647.9

(97) 07.06.2023. EP3390224 B 2023/23 EN

**(54) LETELICA SA VERTIKALNIM
POLETANJEM I SLETANJEM I POSTUPAK
UPRAVLJANJA LETELICOM**

AIRCRAFT WITH VERTICAL TAKEOFF AND
LANDING AND ITS OPERATING PROCESS

(73) IOSIF, Taposu, 18-22 Neagoe Voda Street, B1.
VI/2, Sc. C, Et., 1, Ap. 42, OP 18, District 1, Bucharest
71544, RO; RAZVAN, Sabie, 40 Radna Street, District 6,
Bucharest 060231, RO

(72) RAZVAN, Sabie, 40 Radna Street, District 6.,
Bucharest 060231, RO; IOSIF, Taposu, 18-22 Neagoe
Voda Street, B1. VI/2, Sc. C, Et., 1, Ap. 42, OP 18,
District 1., Bucharest 71544, RO

(74) BOGDANOVIĆ, Dejan, Vlajkovićeva 28,
11000 Beograd

(51) B65B 5/08 (2006.01) **(11) 64415 B1**

B65B 5/10 (2006.01)

B65B 25/00 (2006.01)

B65B 35/24 (2006.01)

B65B 35/44 (2006.01)

B65B 57/14 (2006.01)

B65B 65/00 (2006.01)

B65G 54/02 (2006.01)

(21) **P-2023/0638** (22) 23.04.2021.

(30) IT 29.04.2020. 202000009424

(96) 23.04.2021. 21170224.6

(97) 07.06.2023. EP3904222 B 2023/23 EN

**(54) POSTUPAK I UREĐAJ ZA AUTOMATSKO
PAKOVANJE U KUTIJE PROIZVODA NA
ŠTAPIĆU**

METHOD AND APPARATUS FOR
AUTOMATICALLY BOXING PRODUCTS ON STICK

(73) CT PACK S.R.L., Via della Solidarietà, 2/1, Loc.
Crespellano, 40053 Valsamoggia (BO), IT

(72) ZAGHI, Elia, , 44015 Portomaggiore (FE), IT;
ROSIGNOLI, David, , 44123 Pontegradella (FE), IT;

BONAZZA, Alberto, , 44124 Ferrara, IT

(74) AOD MSA IP – MILOJEVIĆ SEKULIĆ
ADVOKATI, Karađorđeva 65, 11000 Beograd

(51) B65B 11/20 (2006.01) **(11) 64493 B1**

B65B 11/22 (2006.01)

B65B 25/14 (2006.01)

(21) **P-2023/0729** (22) 17.07.2020.

(30) IT 18.07.2019. 201900012273

(86) WO 17.07.2020. PCT/EP2020/070255

(87) WO 21.01.2021. WO 2021/009339

(96) 17.07.2020. 20740324.7

(97) 07.06.2023. EP3999429 B 2023/23 EN

**(54) POSTUPAK I MAŠINA ZA PAKOVANJE
PROIZVODA U LISTOVE ZA UMOTAVANJE**

METHOD AND MACHINE FOR PACKAGING
PRODUCTS IN WRAPPING SHEETS

(73) KÖRBER TISSUE S.P.A., Via Giovanni Diodati, 50,
55100 Lucca, IT

(72) PATTUZZI, Fabio, Via Bansizza, 8, 40133 Bologna
Bologna, IT; PAGANINI, Livio, c/o FABIO PERINI
S.P.A. Via Giovanni Diodati, 50, 55100 Lucca, IT;
SCANNAVINI, Daniele, c/o FABIO PERINI S.P.A. Via
Giovanni Diodati, 50, 55100 Lucca, IT; DEGLI
ESPOSTI, Andrea, c/o FABIO PERINI S.P.A. Via
Giovanni Diodati, 50, 55100 Lucca, IT; DI BUONO,
Piero, c/o FABIO PERINI S.P.A. Via Giovanni Diodati, 50,
55100 Lucca, IT

(74) BOGDANOVIĆ, Dejan, Vlajkovićeva 28,
11000 Beograd

(51) B65D 5/50 (2006.01) **(11) 64494 B1**

B65D 71/72 (2006.01)

(21) **P-2023/0731** (22) 21.01.2021.

(30) IT 28.01.2020. 202000001573

(96) 21.01.2021. 21152793.2

(97) 07.06.2023. EP3858753 B 2023/23 EN

**(54) NOSAČ ZA PREZENTACIJU ZA UPAKOVANE
PROIZVODE, POSEBNO NAMENJEN ZA
PARFIMERIJSKE PROIZVODE I/ILI KOZMETIČKE
PROIZVODE U KUTIJAMA ILI KUĆIŠTIMA**

DISPLAY SUPPORT FOR PACKAGED PRODUCTS,
PARTICULARLY PERFUMERY ARTICLES

AND/OR COSMETIC PRODUCTS IN BOX OR CASE

(73) ISEM S.R.L., Via San Primo, 4, 20121 Milano, IT

(72) PINTUCCI, Francesco, c/o Isem S.r.l., Via

Gianolio, 31, 27029 Vigevano (PV), IT;

STANGALINO, Aldo, c/o Isem S.r.l., Via Gianolio, 31,
27029 Vigevano (PV), IT

(74) ŽIVKO MIJATOVIĆ AND PARTNERS DOO
BEOGRAD, Studentski trg 4, 11000 Beograd

(51) B65D 19/40 (2006.01) **(11) 64529 B1**

(21) **P-2023/0759** (22) 06.12.2017.

(86) WO 06.12.2017. PCT/PT2017/000020

(87) WO 13.06.2019. WO 2019/112456

(96) 06.12.2017. 17833026.2

(97) 07.06.2023. EP3722220 B 2023/23 EN

**(54) PALETNI BLOK, PALETA KOJA SADRŽI
PALETNE BLOKOVE I POSTUPAK ZA**

DOBIJANJE PALETNOG BLOKA I PALETE
PALLET BLOCK, PALLET COMPRISING PALLET
BLOCKS AND PROCESS FOR OBTAINING A
PALLET BLOCK AND A PALLET

(73) MADECA - MADEIRAS DE CAXARIAS, S.A.,
Rua 9 de Junho 19/21, 2436-051 Caxarias, PT

(72) DE ALMEIDA, VERDASC, PEREIRA, Paulo,

Manuel, Rua da Olaria Nº 2 - 5º E, 2490-540 Ourém, PT

(74) VLAHOVIĆ, Slobodan, Radoja Dakića 35/32,
11070 Beograd

(51) B65D 75/00 (2006.01) **(11) 64487 B1**

B65D 47/20 (2006.01)

B65D 75/58 (2006.01)

(21) **P-2023/0704** (22) 19.12.2017.

(30) PL 19.12.2016. 41987116
(86) WO 19.12.2017. PCT/IB2017/058134
(87) WO 28.06.2018. WO 2018/116160
(96) 19.12.2017. 17837992.1
(97) 07.06.2023. EP3554961 B 2023/23 EN
(54) DOZATOR SA POKLOPCEM ZA KESICE
DISPENSER WITH A CAP FOR SACHETS
(73) KRAJEWSKI, Dariusz Jerzy, Strecia di Martinei 4,
6922 Morcote, CH
(72) KRAJEWSKI, Dariusz Jerzy, Strecia di Martinei 4,
6922 Morcote, CH
(74) MIHAILOVIĆ, Mila, Hilandarska 5/I,
11000 Beograd

(51) B65F 1/16 (2006.01) **(11) 64507 B1**
B65F 1/14 (2006.01)
(21) **P-2023/0716** (22) 09.06.2020.
(86) WO 09.06.2020. PCT/IB2020/055415
(87) WO 16.12.2021. WO 2021/250442
(96) 09.06.2020. 20757394.0
(97) 07.06.2023. EP3954632 B 2023/23 EN
(54) PODZEMNI SISTEM ZA PRIKUPLJANJE
OTPADA
UNDERGROUND WASTE COLLECTION SYSTEM
(73) SOTKON SP SLU, Oria etorbidea N° 8-10 pabellón
N° 30 Gulpúscua, 20160 Lasarte-Oria, ES
(72) CASTRO, SOARES, JUNQUEIRA, Fernando,
Manuel, 4149-010 Porto, PT
(74) VLAHOVIĆ, Slobodan, Radoja Dakića 35/32,
11070 Beograd

(51) B65H 23/188 (2006.01) **(11) 64414 B1**
B65B 41/12 (2006.01)
B65B 41/18 (2006.01)
(21) **P-2023/0631** (22) 16.04.2020.
(30) IT 03.06.2019. 201900007812
(86) WO 16.04.2020. PCT/IT2020/050095
(87) WO 10.12.2020. WO 2020/245850
(96) 16.04.2020. 20725957.3
(97) 28.06.2023. EP3976514 B 2023/26 EN
(54) DOVODNA JEDINICA ZA DOVOĐENJE
PLASTIČNE FOLIJE
FEEDING UNIT FOR FEEDING A PLASTIC FILM
(73) PLUSLINE S.R.L., Via Balzani 14,
40069 Zola Pedrosa (BO), IT
(72) GERRI, Vittorio, Via Valle di Preda 10,
I-40100 Bologna, IT
(74) ŽIVKO MIJATOVIĆ AND PARTNERS DOO
BEOGRAD, Studentski trg 4, 11000 Beograd

(51) C01B 25/234 (2006.01) **(11) 64525 B1**
C05B 1/04 (2006.01)
(21) **P-2023/0741** (22) 20.05.2014.
(30) DE 02.05.2014. 102014006278
(86) WO 20.05.2014. PCT/EP2014/001360
(87) WO 05.11.2015. WO 2015/165481

(96) 20.05.2014. 14727160.5
(97) 21.06.2023. EP3137418 B 2023/25 DE
(54) POSTUPAK ZA PREČIŠĆAVANJE SIROVE
FOSFORNE KISELINE (NPR. KISELINE
TRGOVAČKOG KVALITETA) PUTEM
DODATKA PEPELA IZ POSTROJENJA ZA
SPALJIVANJE OTPADA, KOJI OBUHVATA
DOBIJANJE ČISTE FOSFORNE KISELINE,
KALCIJUM SULFATA, KALCIJUM HIDROGEN
FOSFATA RASTVORLJIVIH U VODI I
RASTVORA SOLI METALA
METHOD FOR PURIFYING RAW PHOSPHORIC
ACID (E.G. MGA ACID) BY ADDING ASHES
ORIGINATING FROM WASTE INCINERATION
PLANTS, COMPRISING THE PRODUCTION OF
PURE PHOSPHORIC ACID, CALCIUM SULFATE,
WATER-SOLUBLE CALCIUM HYDROGEN
PHOSPHATES AND METAL SALT SOLUTION
(73) REMONDIS AQUA GMBH & CO. KG,
Brunnenstrasse 138, 44536 Lünen, DE
(72) LEHMKUHL, Josef, Papenbrückstrasse 5, 45721
Haltern am See, DE; LEBEK, Martin, Okerweg 4,
31303 Burgdorf, DE
(74) ŽIVKOVIĆ, Zoran, Alekse Nenadovića 16,
11000 Beograd

(51) C03C 25/32 (2018.01) **(11) 64444 B1**
D04H 1/4209 (2012.01)
D04H 1/587 (2012.01)
D04H 1/64 (2012.01)
(21) **P-2023/0616** (22) 03.05.2017.
(30) FR 02.09.2016. 1658166
(86) WO 03.05.2017. PCT/FR2017/051059
(87) WO 08.03.2018. WO 2018/042085
(96) 03.05.2017. 17725329.1
(97) 07.06.2023. EP3507255 B 2023/23 FR
(54) PROCES PROIZVODNJE MINERALNE VUNE
PROCESS FOR MANUFACTURING MINERAL WOOL
(73) SAINT-GOBAIN ISOVER, Tour Saint-Gobain, 12
place de l'Iris, 92400 Courbevoie, FR
(72) KIEFER, Lionel, 48, Rue de la Cras, 21 560 Arc-
sur-Tille, FR; AZEVEDO, Joël, 6 Avenue Hoche,
91190 Gif sur Yvette, FR
(74) ŠUNDERIĆ, Bojan, Terazije 29, 11000 Beograd

(51) C03C 25/32 (2018.01) **(11) 64446 B1**
D04H 1/4209 (2012.01)
D04H 1/587 (2012.01)
D04H 1/64 (2012.01)
(21) **P-2023/0621** (22) 05.03.2018.
(30) FR 31.07.2017. 1757284
(86) WO 05.03.2018. PCT/FR2018/050496
(87) WO 07.02.2019. WO 2019/025672
(96) 05.03.2018. 18712953.1
(97) 24.05.2023. EP3661888 B 2023/21 FR

(54) METOD ZA PROIZVODNJU MINERALNE VUNE
METHOD FOR THE PRODUCTION OF MINERAL WOOL
(73) SAINT-GOBAIN ISOVER, Tour Saint-Gobain, 12 place de l'Iris, 92400 Courbevoie, FR
(72) AZEVEDO, Joël, 6 Avenue Hoche, 91190 Gif sur Yvette, FR; KIEFER, Lionel, 48 Rue de la Cras, 21 560 Arc-Sur-Tille, FR
(74) ŠUNDERIĆ, Bojan, Terazije 29, 11000 Beograd

(51) C05D 9/00 (2006.01) **(11) 64517 B1**
C05F 3/00 (2006.01)
(21) **P-2023/0722** (22) 21.12.2017.

(30) SK 22.12.2016. PV1482016 U
SK 22.12.2016. PP1142016
(86) WO 21.12.2017. PCT/SK2017/000012
(87) WO 28.06.2018. WO 2018/117980
(96) 21.12.2017. 17835729.9
(97) 21.06.2023. EP3558898 B 2023/25 EN

(54) SUPSTRAT ZA REGENERACIJU BIOUGLJENIKA I / ILI ZA ĐUBRIVO
BIOCARBON REGENERATION AND / OR FERTILIZER SUBSTRATE

(73) ZDROJE ZEME A.S., Strojársená 1, 900 27 Bernolákovo, SK
(72) MARYNČÁK, Miroslav, Suché Miesto 138, 900 25 Chorvátsky Grob, SK; KRÁLIK, Peter, Pod sadom 703/9, 010 04 Zilina, SK
(74) AOD MSA IP – MILOJEVIĆ SEKULIĆ ADVOKATI, Karadorđeva 65, 11000 Beograd

(51) C05F 3/00 (2006.01) **(11) 64489 B1**
C05B 7/00 (2006.01)
(21) **P-2023/0711** (22) 27.11.2017.

(30) DE 28.11.2016. 102016122869
(86) WO 27.11.2017. PCT/EP2017/080473
(87) WO 31.05.2018. WO 2018/096133
(96) 27.11.2017. 17811241.3
(97) 07.06.2023. EP3544941 B 2023/23 DE

(54) KOMPLETAN POSTUPAK ZA TRETMAN BIOLOŠKOG OTPADA

COMPLETE PROCESS FOR TREATMENT OF BIOWASTES
(73) REMONDIS AQUA GMBH & CO. KG, Brunnenstraße 138, 44536 Lünen, DE
(72) SCHNEE, Rainer, Hans-Zöller-Str. 24F, 55130 Mainz, DE; OPITZ, Eva, Pfarrer Heberer-Str. 59, 55411 Bingen, DE
(74) ŽIVKOVIĆ, Zoran, Alekse Nenadovića 16, 11000 Beograd

(51) C07C 235/06 (2006.01) **(11) 64479 B1**
A61P 25/14 (2006.01)
A61P 25/18 (2006.01)
A61P 25/22 (2006.01)
A61P 25/24 (2006.01)
A61P 25/28 (2006.01)
C07C 235/08 (2006.01)

(21) **P-2023/0574** (22) 20.02.2018.

(86) WO 20.02.2018. PCT/EP2018/054057

(87) WO 29.08.2019. WO 2019/161877

(96) 20.02.2018. 18708346.4

(97) 12.07.2023. EP3755684 B 2023/28 EN

(54) DERIVATI ALKOHOLA KAO OTVARAČI KV7 KALIJUMOVIIH KANALA

ALCOHOL DERIVATIVES AS KV7 POTASSIUM CHANNEL OPENERS

(73) H. LUNDBECK A/S, Ottiliavej 9, 2500 Valby, DK
(72) ROTTLÄNDER, Mario, Svanemosen 10, 2670 Greve, DK; SAMS, Anette, Graven, Thorsmosen 4, 3500 Værløse, DK; WANG, Xiaofang, Room 601 No. 2 Lane 354 Linghe Road Pudong New District, Shanghai, 200120, CN; DAS, Debasis, Room 1102 No.31 Lane 2000 DongLu Road Pudong New District, Shanghai, 200120, CN; HONG, Jian, Room 202 No. 34 Lane 1424 Wulian Road Pudong New District, Shanghai, 200129, CN; CHEN, Shu, Hui, 3789 Camino Codorniz, Calabasas, CA 91302, US

(74) ŽIVKO MIJATOVIĆ AND PARTNERS DOO BEOGRAD, Studentski trg 4, 11000 Beograd

(51) C07C 241/00 (2006.01) **(11) 64534 B1**
C07C 243/02 (2006.01)

(21) **P-2023/0761** (22) 14.03.2019.

(30) EP 15.03.2018. 18162059

(86) WO 14.03.2019. PCT/EP2019/056379

(87) WO 19.09.2019. WO 2019/175296

(96) 14.03.2019. 19709964.1

(97) 19.07.2023. EP3765440 B 2023/29 EN

(54) POSTUPAK ZA PRIPREMU N-ALKIL-NITRATOETIL NITRAMINA

PROCESS FOR THE PREPARATION OF N-ALKYL-NITRATOETHYLNITRAMINES

(73) NITROCHEMIE ASCHAU GMBH, Liebigstrasse 17, 84544 Aschau am Inn, DE

(72) NIEDER, Anian, Philippstrasse 2, 84453 Muehldorf am Inn, DE; WUENSCHKE, Tobias, Hans-Gollwitzerstrasse 19, 84453 Muehldorf am Inn, DE;

FRIEDRICHS, Anne, Theresa, Bodenseestrasse 23, 81241 Munich, DE; KAINZ, Johannes, Muenchener Strasse 33, 84453 Muehldorf am Inn, DE; HUBER, Alexander, Pfaelzerstrasse 75 b,

83109 Grosskarolinenfeld, DE

(74) ŽIVKOVIĆ, Zoran, Alekse Nenadovića 16, 11000 Beograd

(51) *C07C 255/49* (2006.01) (11) **64423 B1**
A61K 31/513 (2006.01)
A61K 31/545 (2006.01)
A61K 31/5517 (2006.01)
A61P 35/00 (2006.01)
C07D 401/04 (2006.01)
C07D 401/14 (2006.01)
C07D 417/04 (2006.01)
C07D 417/06 (2006.01)
C07D 417/14 (2006.01)
C07D 471/04 (2006.01)
C07D 471/10 (2006.01)
C07D 487/04 (2006.01)
C07D 519/00 (2006.01)

(21) **P-2023/0452** (22) 29.06.2015.

(30) US 03.07.2014. 201462020886 P

(96) 29.06.2015. 19156976.3

(97) 03.05.2023. EP3511319 B 2023/18 EN

**(54) INHIBITORI LIZIN SPECIFIČNE
DEMETILAZE-1**

INHIBITORS OF LYSINE SPECIFIC
DEMETHYLASE-1

(73) CELGENE QUANTICEL RESEARCH, INC., 9393
Towne Centre Drive, Suite 110, San Diego, CA 92121, US

(72) CHEN, Young, K., 746 Santa Barbara Drive, San
Marcos, CA 92078, US; KANOUNI, Toufike, 3797 via
Vuelta, Rancho Santa Fe, CA 92091, US; NIE, Zhe,
17104 Monterey Ridge Way, San Diego, CA 92127, US;

STAFFORD, Jeffrey, Alan, 12752 Sandy Crest Court,
San Diego, CA 92130, US; VEAL, James, Marvin, 8916
Weaver Crossing Road, Apex, NC 27502, US

(74) AOD MSA IP – MILOJEVIĆ SEKULIĆ
ADVOKATI, Karadorđeva 65, 11000 Beograd

(51) *C07D 209/10* (2006.01) (11) **64459 B1**
A61K 31/496 (2006.01)
A61P 25/00 (2006.01)
A61P 25/16 (2006.01)
A61P 25/18 (2006.01)
A61P 25/24 (2006.01)
A61P 25/28 (2006.01)
C07D 235/10 (2006.01)

(21) **P-2023/0676** (22) 20.02.2019.

(30) EP 21.02.2018. 18461519

(86) WO 20.02.2019. PCT/EP2019/054171

(87) WO 29.08.2019. WO 2019/162306

(96) 20.02.2019. 19706271.4

(97) 14.06.2023. EP3755688 B 2023/24 EN

**(54) DERIVATI INDOLA I BENZIMIDAZOLA
KAO DVOSTRUKI ANTAGONISTI 5-HT_{2A} I 5-
HT₆ RECEPTORA**

INDOLE AND BENZIMIDAZOLE DERIVATIVES AS
DUAL 5-HT_{2A} AND 5-HT₆ RECEPTOR
ANTAGONISTS

(73) ADAMED PHARMA S.A., Pienkow ul. Mariana
Adamkiewicza 6A, 05-152 Czosnow, PL

(72) KOLACZKOWSKI, Marcin, Ul. Lany 2, 32-020
Wieliczka, PL; BUCKI, Adam, Przebieczany 558c,

32-020 Przebieczany, PL; SNIECIKOWSKA, Joanna,
Ul. Długa 22c/1, 32-020 Wieliczka, PL; MARCINKOWSKA,
Monika, Ul. Na mostkach 3, 31-267 Krakow, PL

(74) ŠUNDERIĆ, Bojan, Terazije 29, 11000 Beograd

(51) *C07D 255/02* (2006.01) (11) **64524 B1**
A61K 31/395 (2006.01)
A61K 31/675 (2006.01)

(21) **P-2023/0647** (22) 15.03.2019.

(30) US 16.03.2018. 201862643931 P

US 11.02.2019. 201962803704 P

(86) WO 15.03.2019. PCT/US2019/022533

(87) WO 19.09.2019. WO 2019/178510

(96) 15.03.2019. 19715609.4

(97) 12.07.2023. EP3765447 B 2023/28 EN

**(54) NA RIAZACIKLODODEKANSULFONAMIDU
("TCD") ZASNOVANI INHIBITORI
IZLUČIVANJA PROTEINA**

TRIAZACYCLODODECANSULFONAMIDE

("TCD")-BASED PROTEIN SECRETION INHIBITORS

(73) KEZAR LIFE SCIENCES, 4000 Shoreline Court,
Ste. 300, South San Francisco, CA 94080, US

(72) JOHNSON, Henry, 360 Hazel Avenue, San Bruno,
CA 94066, US

(74) VLAHOVIĆ, Slobodan, Radoja Dakića 35/32,
11070 Beograd

(51) *C07D 401/04* (2006.01) (11) **64486 B1**
A61K 31/4439 (2006.01)
A61P 35/00 (2006.01)

(21) **P-2023/0694** (22) 10.08.2020.

(30) WO 09.08.2019. PCT/GB2019/052240

GB 06.12.2019. 201917863

(86) WO 10.08.2020. PCT/GB2020/051901

(87) WO 18.02.2021. WO 2021/028670

(96) 10.08.2020. 20754011.3

(97) 07.06.2023. EP4010329 B 2023/23 EN

**(54) DEUTERISANA JEDINJENJA ZA
UPOTREBU U LEČENJU RAKA**

DEUTERATED COMPOUNDS FOR USE IN THE
TREATMENT OF CANCER

(73) ARTIOS PHARMA LIMITED, Babraham Hall
Babraham Research Campus, Cambridge CB22 3AT, GB

(72) BLENCOWE, Peter, c/o Artios Pharma Limited
Babraham Hall Babraham Research Campus, Cambridge
CB22 3AT, GB; CHARLES, Mark, c/o Artios Pharma

Limited Babraham Hall Babraham Research Campus,
Cambridge CB22 3AT, GB; EKWURU, Tennyson, c/o

Artios Pharma Limited Babraham Hall Babraham
Research Campus, Cambridge CB22 3AT, GB; FINCH,

Harry, c/o Artios Pharma Limited Babraham Hall
Babraham Research Campus, Cambridge CB22 3AT,
GB; MCCARRON, Hollie, c/o Artios Pharma Limited
Babraham Hall Babraham Research Campus, Cambridge
CB22 3AT, GB; HEALD, Robert, c/o Artios Pharma
Limited Babraham Hall Babraham Research Campus,
Cambridge CB22 3AT, GB; STOCKLEY, Martin, c/o
Artios Pharma Limited Babraham Hall Babraham
Research Campus, Cambridge CB22 3AT, GB
(74) ŽIVKO MIJATOVIĆ AND PARTNERS DOO
BEOGRAD, Studentski trg 4, 11000 Beograd

(51) *C07D 401/06* (2006.01) (11) **64464 B1**
A61K 31/4412 (2006.01)
A61K 38/05 (2006.01)
A61P 25/00 (2006.01)
A61P 35/00 (2006.01)
A61P 43/00 (2006.01)
C07D 401/14 (2006.01)
C07D 403/02 (2006.01)
C07D 403/06 (2006.01)
C07D 405/14 (2006.01)
C07D 413/06 (2006.01)
C07D 413/14 (2006.01)
C07D 417/06 (2006.01)
C07D 417/14 (2006.01)
C07D 471/04 (2006.01)
C07D 473/00 (2006.01)
C07D 473/30 (2006.01)
C07D 473/34 (2006.01)

(21) **P-2023/0613** (22) 09.08.2019.

(30) US 10.08.2018. 201862717697 P

US 08.05.2019. 201962845229 P

(86) WO 09.08.2019. PCT/US2019/045827

(87) WO 13.02.2020. WO 2020/033784

(96) 09.08.2019. 19846381.2

(97) 31.05.2023. EP3833348 B 2023/22 EN

(54) **INHIBITORI TRANSGLUTAMINAZE 2 (TG2)**
TRANSGLUTAMINASE 2 (TG2) INHIBITORS

(73) SITARI PHARMA, INC., 251 Little Falls Drive,
Wilmington, DE 19808, US

(72) CAMPBELL, David, 11099 N. Torrey Pines Road,
Suite 290, La Jolla, CA 92037, US; CHAPMAN, Justin,
11099 N. Torrey Pines Road, Suite 290, La Jolla, CA
92037, US; CHEUNG, Mui, H., 1250 South Collegeville
Road, Collegeville, PA 19426, US; DIRAIMONDO,
Thomas, R., 11099 N. Torrey Pines Road, Suite 290, La
Jolla, CA 92037, US; DURON, Sergio, G., 1250 South
Collegeville Road, Collegeville, PA 19426, US

(74) POPOVIĆ, Gordana, Takovska 19, 11000 Beograd

(51) *C07D 401/14* (2006.01) (11) **64432 B1**
A61K 31/435 (2006.01)
A61P 9/04 (2006.01)
C07D 401/02 (2006.01)
C07D 407/02 (2006.01)
C07D 407/14 (2006.01)
C07D 409/02 (2006.01)
C07D 411/14 (2006.01)
C07D 471/04 (2006.01)

(21) **P-2023/0542** (22) 21.01.2016.

(30) US 22.01.2015. 201562106571 P

(86) WO 21.01.2016. PCT/US2016/014365

(87) WO 28.07.2016. WO 2016/118774

(96) 21.01.2016. 16702652.5

(97) 31.05.2023. EP3247707 B 2023/22 EN

(54) **4-METILSULFONIL-SUPSTITUISANA**
JEDINJENJA PIPERIDIN UREE KORISNA ZA
LEČENJE SRČANIH POREMEĆAJA KAO ŠTO
JE DILATIRANA KARDIOMIOPATIJA (DCM)
4-METHYLSULFONYL-SUBSTITUTED
PIPERIDINE UREA COMPOUNDS USEFUL FOR
THE TREATMENT OF CARDIAC DISORDERS
SUCH AS DILATED CARDIOMYOPATHY (DCM)

(73) MYOKARDIA, INC., 1000 Sierra Point Parkway,
Brisbane, CA 94005, US

(72) OSLOB, Johan, 1000 Sierra Point Parkway
Brisbane, California 94005, US; AUBELE, Danielle,
1000 Sierra Point Parkway Brisbane, California 94005,
US; KIM, Jae, 1000 Sierra Point Parkway Brisbane,
California 94005, US; MCDOWELL, Robert, 1000
Sierra Point Parkway Brisbane, California 94005, US;
SONG, Yonghong, 1000 Sierra Point Parkway Brisbane,
California 94005, US; SRAN, Arvinder, 1000 Sierra
Point Parkway Brisbane, California 94005, US;
ZHONG, Min, 1000 Sierra Point Parkway Brisbane,
California 94005, US

(74) ŽIVKO MIJATOVIĆ AND PARTNERS DOO
BEOGRAD, Studentski trg 4, 11000 Beograd

(51) *C07D 401/14* (2006.01) (11) **64477 B1**
A61K 31/501 (2006.01)
A61P 35/00 (2006.01)
C07D 403/10 (2006.01)
C07D 403/14 (2006.01)
C07D 417/14 (2006.01)

(21) **P-2023/0721** (22) 12.09.2014.

(30) KR 13.09.2013. 20130110170

KR 11.09.2014. 20140120152

(86) WO 12.09.2014. PCT/KR2014/008523

(87) WO 19.03.2015. WO 2015/037939

(96) 12.09.2014. 14843941.7

(97) 31.05.2023. EP3030557 B 2023/22 EN

(54) **NOVI DERIVATI FTALAZINONA I**
POSTUPAK NJIHOVE PROIZVODNJE
A NOVEL PHTALAZINONE DERIVATIVES AND
MANUFACTURING PROCESS THEREOF

(73) IDIENCO CO., LTD., 2F, 2, Baumoe-ro 27-gil, Seocho-gu, Seoul 06752, KR
(72) KANG, Jae-Hoon, 407 23 Gangnam-daero 61-gil, Seocho-gu, Seoul 137-856, KR; LEE, Hong-Sub, 108-1402 Hanyang Apt., Gugal-ro 28beon-gil, Giheung-gu, Yongin-si Gyeonggi-do 446-736, KR; LEE, Yoon-Suk, 225-1503 42 Dongtanjiseong-ro, Hwaseong-si Gyeonggi-do 445-725, KR; PARK, Joon-Tae, 207-602 YejinMaeul, Hanteo-ro 152beon-gil, Cheoin-gu, Yongin-si Gyeonggi-do 449-743, KR; AN, Kyung-Mi, 111-804 430-12 Nambu-daero, Osan-si Gyeonggi-do 447-320, KR; JEONG, Jin-Ah, 13 Dolgoji-ro 8na-gil, Seonbuk-gu, Seoul 136-815, KR; KIM, Kyung-Sun, 204 68 Yeongtong-ro 174beon-gil, Yeongtong-gu, Suwon-si Gyeonggi-do 443-300, KR; KIM, Jeong-Geun, 304 32-11 Gokseon-ro 49beon-gil, Gwonseon-gu, Suwon-si Gyeonggi-do 441-400, KR; HONG, Chang-Hee, 101-706 54 Gonghang-daero 71-gil, Gangseo-gu, Seoul 157-862, KR; PARK, Sun-Young, 1114 Poongsanlichian Officetel, 16 Samsungjeonja-ro, Hwaseong-si Gyeonggi-do 445-170, KR; SONG, Dong-Keun, 602 Poongsanlichian Officetel, 16 Samsungjeonja-ro, Hwaseong-si Gyeonggi-do 445-170, KR; YUN, Yong-Don, 203 22-21 Dongtangongwon-ro 1-gil, Hwaseong-si Gyeonggi-do 445-160, KR
(74) AOD MSA IP – MILOJEVIĆ SEKULIĆ ADVOKATI, Karadorđeva 65, 11000 Beograd

(51) *C07D 403/04* (2006.01) (11) **64545 B1**
A61K 31/506 (2006.01)
A61P 35/00 (2006.01)
C07D 295/155 (2006.01)
C07D 413/14 (2006.01)
(21) **P-2023/0685** (22) 25.07.2018.
(30) KR 28.07.2017. 20170096226
(86) WO 25.07.2018. PCT/KR2018/008383
(87) WO 31.01.2019. WO 2019/022487
(96) 25.07.2018. 18838718.7
(97) 16.08.2023. EP3658547 B 2023/33 EN
(54) **POSTUPAK ZA PRIPREMU N-(5-(4-(4-FORMIL-3-FENIL-1H-PIRAZOL-1-IL)PIRIMIDIN-2-ILAMINO)-4-METOKSI-2-MORFOLINOFENIL)AKRILAMIDA**
PROCESS FOR PREPARING N-(5-(4-(4-FORMYL-3-PHENYL-1H-PYRAZOL-1-YL)PYRIMIDIN-2-YLAMINO)-4-METHOXY-2-MORPHOLINOPHENYL)ACRYLAMIDE
(73) YUHAN CORPORATION, 74 Noryangjin-ro, Dongjak-gu, Seoul 06927, KR
(72) OH, Sang-Ho, 967-2004, 6 Gosan-ro 539beon-gil, Gunpo-si Gyeonggi-do 15821, KR; KHOO, Ja-Heouk, 725-204, 119 Gwangjeong-ro, Gunpo-si Gyeonggi-do 15825, KR; LIM, Jong-Chul, 3104-901, 26 Dongbaek 4-ro, Giheung-gu, Yongin-si Gyeonggi-do 17007, KR; LEE, Doo-Byung, 203-401, 66 Yonggu-daero 2771beon-gil, Suji-gu, Yongin-si Gyeonggi-do 16865, KR; LEE,

Jung-Ae, 209-802, 435 Olympic-ro, Songpa-gu, Seoul 05507, KR; LEE, Jun-Sup, 1001-1802, 24 Heungdeokjungang-ro 105beon-gil, Giheung-gu, Yongin-si Gyeonggi-do 16951, KR; JU, Hyun, 403-802, 55 Dongtansunhwan-daero 26-gil, Hwaseong-si Gyeonggi-do 18466, KR; SHIN, Woo-Seob, 542-802, 12 Maeyeong-ro 310beon-gil, Yeongtong-gu, Suwon-si Gyeonggi-do 16697, KR; JEON, Sang-Seol, 12-19 Yeongtong-ro 241beon-gil, Yeongtong-gu, Suwon-si Gyeonggi-do 16679, KR
(74) ЋОСОВИЋ, Вања, Булевар Михајла Пупина 10в/VI/620, 11070 Београд

(51) *C07D 413/14* (2006.01) (11) **64418 B1**
A61K 31/553 (2006.01)
A61P 29/00 (2006.01)
A61P 37/02 (2006.01)
C07D 413/12 (2006.01)
(21) **P-2023/0648** (22) 02.05.2019.
(30) US 03.05.2018. 201862666452 P
(86) WO 02.05.2019. PCT/US2019/030473
(87) WO 07.11.2019. WO 2019/213445
(96) 02.05.2019. 19724662.2
(97) 31.05.2023. EP3788045 B 2023/22 EN
(54) **JEDINJENJA INHIBITORI RIP1 I POSTUPCI ZA NJIHOVO DOBIJANJE I UPOTREBU**
RIP1 INHIBITORY COMPOUNDS AND METHODS FOR MAKING AND USING THE SAME
(73) RIGEL PHARMACEUTICALS, INC., 1180 Veterans Boulevard, South San Francisco, CA 94080, US
(72) DARWISH, Ihab, 4 Azalea Ln, San Carlos, California 94070, US; YU, Jiaxin, 475 Nantucket Street, Foster City, California 94404, US; CHEN, Yan, 178 Albacore Ln., Foster City, California 94404, US; MASUDA, Esteban, 232 Oakhurst Place, Menlo Park, California 94025, US; TAYLOR, Vanessa, 564 29th Avenue, San Francisco, California 94121, US
(74) BOGDANOVIĆ, Dejan, Vlajkovićeve 28, 11000 Beograd

(51) *C07D 471/04* (2006.01) (11) **64535 B1**
A61K 31/555 (2006.01)
A61K 51/04 (2006.01)
A61P 9/00 (2006.01)
A61P 35/00 (2006.01)
C07D 213/73 (2006.01)
C07D 213/75 (2006.01)
C07D 401/12 (2006.01)
C07D 401/14 (2006.01)
C07D 519/00 (2006.01)
C07K 5/062 (2006.01)
(21) **P-2023/0762** (22) 24.09.2014.
(30) JP 24.09.2013. 2013196712
(96) 24.09.2014. 21187649.5
(97) 23.08.2023. EP3929196 B 2023/34 EN

(54) FARMACEUTSKA KOMPOZICIJA JEDINJENJA KOJE SADRŽI AZOT ILI NJEGOVU SO, ILI NJIHOV KOMPLEKS SA METALOM
PHARMACEUTICAL COMPOSITION OF A NITROGEN-CONTAINING COMPOUND OR SALT THEREOF, OR METAL COMPLEX THEREOF
(73) FUJIFILM CORPORATION, 26-30, Nishiazabu 2-chome, Minato-ku, Tokyo 106-8620, JP; PDRADIOPHARMA INC., 14-1, Kyobashi 2-chome, Chuo-ku, Tokyo 104-0031, JP
(72) FUKUNAGA, Hirofumi, Kanagawa, 258-8577, JP; DOZONO, Hiroyuki, Chiba, 289-1592, JP; HINO, Akihiro, Chiba, 289-1592, JP; OSHIKIRI, Shinobu, Chiba, 289-1592, JP; NAGANO, Akio, Chiba, 289-1592, JP
(74) ŽIVKOVIĆ, Zoran, Alekse Nenadovića 16, 11000 Beograd

(51) C07D 471/08 (2006.01) **(11) 64547 B1**
A61K 31/439 (2006.01)
A61K 31/551 (2006.01)
A61K 45/06 (2006.01)
A61P 31/04 (2006.01)
(21) **P-2023/0696** (22) 02.05.2018.
(30) US 10.05.2017. 201762504523 P
US 28.08.2017. 201762551043 P
US 23.03.2018. 201815934497
(86) WO 02.05.2018. PCT/US2018/030652
(87) WO 15.11.2018. WO 2018/208557
(96) 02.05.2018. 18729223.0
(97) 12.07.2023. EP3625233 B 2023/28 EN
(54) DERIVATI 3-(((2S,5R)-2-KARBAMOIL-7-OKSO-1,6-DIAZABICIKLO[3.2.1] OKTAN-6-IL)OKSI)SULFONIL)OKSI)-2,2-DIMETILPROPANOATA I SRODNA JEDINJENJA KAO PERORALNO PRIMENJENI PROLEKOV I INHIBITORA BETALAKTAMAZE ZA LEČENJE BAKTERIJSKIH INFEKCIJA
3-(((2S,5R)-2-CARBAMOYL-7-OXO-1,6-DIAZABICYCLO[3.2.1]OCTAN-6-YL)OXY)SULFONYL)OXY)-2,2-DIMETHYLPROPANOATE DERIVATIVES AND RELATED COMPOUNDS AS PERORALLY ADMINISTERED PROFRUGS OF BETA-LACTAMASE INHIBITORS FOR TREATING BACTERIAL INFECTIONS
(73) ARIXA PHARMACEUTICALS, INC., 66 Hudson Boulevard East, New York, NY 10001-2192, US
(72) GORDON, Eric, M., 525 University Ave.Suite 1350, Palo Alto, CA 94301, US; FREUND, John, 525 University Ave.Suite 1350, Palo Alto, CA 94301, US; GALLOP, Mark, A., 525 University Ave.Suite 1350, Palo Alto, CA 94301, US; DUNCTON, Matthew, Alexander, James, 525 University Ave.Suite 1350, Palo Alto, CA 94301, US
(74) POPOVIĆ, Gordana, Takovska 19, 11000 Beograd

(51) C07J 17/00 (2006.01) **(11) 64480 B1**
C07J 7/00 (2006.01)
C07J 9/00 (2006.01)
(21) **P-2023/0583** (22) 28.07.2020.
(30) KR 13.12.2019. 20190166864
(86) WO 28.07.2020. PCT/KR2020/009908
(87) WO 17.06.2021. WO 2021/118003
(96) 28.07.2020. 20811233.4
(97) 07.06.2023. EP3854800 B 2023/23 EN
(54) POSTUPAK PRIPREME NOVIH BLOKATORA POVEĆANE VASKULARNE PERMEABILNOSTI U VISOKOM PRINOSU
HIGH-YIELD PREPARATION METHOD FOR NOVEL VASCULAR LEAKAGE BLOCKER
(73) CURACLE CO., LTD., 23-1 Hyoryeong-ro Seocho-gu, Seoul 06694, KR
(72) AHN, Koo Hyeon, No.608-No.611, 54, Changeop-ro, Sujeong-gu Seongnam-si, Gyeonggi-do 13449, KR; KIM, Myung-Hwa, No.608-No.611, 54, Changeop-ro, Sujeong-gu Seongnam-si, Gyeonggi-do 13449, KR; PYO, Jung-In, No.608-No.611, 54, Changeop-ro, Sujeong-gu Seongnam-si, Gyeonggi-do 13449, KR; BAEK, Chuk Su, No.608-No.611, 54, Changeop-ro, Sujeong-gu Seongnam-si, Gyeonggi-do 13449, KR; KIM, Sung Hwan, No.608-No.611, 54, Changeop-ro, Sujeong-gu Seongnam-si, Gyeonggi-do 13449, KR
(74) ŽIVKOVIĆ, Zoran, Alekse Nenadovića 16, 11000 Beograd

(51) C07K 16/18 (2006.01) **(11) 64530 B1**
C12N 5/12 (2006.01)
G01N 33/577 (2006.01)
(21) **P-2023/0760** (22) 21.10.2016.
(30) US 21.10.2015. 201562244189 P
(86) WO 21.10.2016. PCT/US2016/058300
(87) WO 27.04.2017. WO 2017/070603
(96) 21.10.2016. 16858386.2
(97) 07.06.2023. EP3365367 B 2023/23 EN
(54) MONOKLONALNA ANTITELA PROTIV KREVNINIH STENICA I POSTUPCI ZA NJIHOVO PRAVLJENJE I UPOTREBE
ANTI-BED BUG MONOCLONAL ANTIBODIES AND METHODS OF MAKING AND USES THEREOF
(73) REDCOAT SOLUTIONS, INC., 3586 Horizons Way, Rockingham, VA 22802, US
(72) HALL, William, John, 3586 Horizons Way, Harrisonburg, Virginia 22802, US; WANG, Min, 9924 Mesa Rim Road, San Diego, California 92121, US
(74) VLAHOVIĆ, Slobodan, Radoja Dakića 35/32, 11070 Beograd

(51) C07K 16/28 (2006.01) **(11) 64419 B1**
A61K 39/395 (2006.01)
(21) **P-2023/0644** (22) 02.08.2018.
(30) US 03.08.2017. 201762541019 P

US 27.02.2018. 201862636095 P
(86) WO 02.08.2018. PCT/US2018/045068
(87) WO 07.02.2019. WO 2019/028292
(96) 02.08.2018. 18759461.9
(97) 17.05.2023. EP3601358 B 2023/20 EN
(54) ANTI-TREM2 ANTITELA I POSTUPCI ZA NJIHOVU UPOTREBU
ANTI-TREM2 ANTIBODIES AND METHODS OF USE THEREOF
(73) ALECTOR LLC, 131 Oyster Point Boulevard, Suite 600, South San Francisco, CA 94080, US
(72) SCHWABE, Tina, c/o Alector LLC 131 Oyster Point Boulevard, Suite 600, South San Francisco, CA 94080, US; BROWN, Eric, c/o Alector LLC 131 Oyster Point Boulevard, Suite 600, South San Francisco, CA 94080, US; KONG, Philip, c/o Alector LLC 131 Oyster Point Boulevard, Suite 600, South San Francisco, CA 94080, US; TASSI, Ilaria, c/o Alector LLC 131 Oyster Point Boulevard, Suite 600, South San Francisco, CA 94080, US; LEE, Seung-Joo, c/o Alector LLC 131 Oyster Point Boulevard, Suite 600, South San Francisco, CA 94080, US; ROSENTHAL, Arnon, c/o Alector LLC 131 Oyster Point Boulevard, Suite 600, South San Francisco, CA 94080, US; PEJCHAL, Robert, c/o Alector LLC 131 Oyster Point Boulevard, Suite 600, South San Francisco, CA 94080, US; NIELSON, Nels P., c/o Alector LLC 131 Oyster Point Boulevard, Suite 600, South San Francisco, CA 94080, US
(74) MITROVIĆ, Predrag, Alaska 36, 11080 Beograd

(51) C07K 16/28 (2006.01) **(11) 64514 B1**
A61K 39/00 (2006.01)
A61K 39/395 (2006.01)
A61K 47/68 (2017.01)
A61K 51/10 (2006.01)
A61P 35/00 (2006.01)
A61P 43/00 (2006.01)
(21) **P-2023/0745** (22) 24.06.2014.
(30) US 24.06.2013. 201361838534 P
(96) 24.06.2014. 20169942.8
(97) 16.08.2023. EP3736291 B 2023/33 EN
(54) ANTI-FCRH5 ANTITELA
ANTI-FCRH5 ANTIBODIES
(73) GENENTECH, INC., 1 DNA Way, South San Francisco, CA 94080, US
(72) EBENS, Allen, J., Jr., Genentech, Inc., 1 DNA Way, South San Francisco, CA 94080, US; HAZEN, Meredith, C., Genentech, Inc., 1 DNA Way, South San Francisco, CA 94080, US; HONGO, Jo-Anne, Genentech, Inc., 1 DNA Way, South San Francisco, CA 94080, US; JOHNSTON, Jennifer, W., Genentech, Inc., 1 DNA Way, South San Francisco, CA 94080, US; JUNTILLA, Teemu, T., Genentech, Inc., 1 DNA Way, South San Francisco, CA 94080, US; LI, Ji, Genentech,

Inc., 1 DNA Way, South San Francisco, CA 94080, US;
POLSON, Andrew, G., Genentech, Inc., 1 DNA Way, South San Francisco, CA 94080, US
(74) MITROVIĆ, Predrag, Alaska 36, 11080 Beograd

(51) C07K 16/28 (2006.01) **(11) 64541 B1**
A61K 39/395 (2006.01)
A61P 25/00 (2006.01)
(21) **P-2023/0635** (22) 11.08.2017.
(30) US 15.08.2016. 201662374986 P
(96) 11.08.2017. 20180938.1
(97) 24.05.2023. EP3733712 B 2023/21 EN
(54) REŽIMI I POSTUPCI ZA LEČENJE MULTIPLE SKLEROZE UPOTREBOM OFATUMUMABA
REGIMENS AND METHODS OF TREATING MULTIPLE SCLEROSIS USING OFATUMUMAB
(73) NOVARTIS AG, Lichtstrasse 35, 4056 Basel, CH
(72) WALLSTRÖM, Erik, c/o Novartis Pharma AG Postfach, 4002 Basel, CH; SAVELIEVA PRAZ, Marina, c/o Novartis Pharma AG Postfach, 4002 Basel, CH; KAKARIEKA WEISSKOPF, Algirdas Jonas, c/o Novartis Pharma AG Postfach, 4002 Basel, CH; KAHN, Joseph Michael, c/o Novartis Pharmaceuticals Corporation One Health Plaza, East Hanover, NJ 07936-1080, US
(74) ЋОСОВИЋ, Драгољуб, Булевар Михајла Пупина 10в/VI/620, 11000 Београд

(51) C07K 16/28 (2006.01) **(11) 64542 B1**
A61P 37/02 (2006.01)
G01N 33/566 (2006.01)
G01N 33/68 (2006.01)
(21) **P-2023/0636** (22) 30.04.2015.
(30) US 30.04.2014. 201461986742 P
(86) WO 30.04.2015. PCT/KR2015/004424
(87) WO 05.11.2015. WO 2015/167293
(96) 30.04.2015. 15785500.8
(97) 10.05.2023. EP3137504 B 2023/19 EN
(54) VEZIVANJE ANTITELA ZA FCRN ZA LEČENJE AUTOIMUNIH BOLESTI
ANTIBODY BINDING TO FCRN FOR TREATING AUTOIMMUNE DISEASES
(73) HANALL BIOPHARMA CO., LTD., 43 Sangseodang 1-gil Daedeok-gu, Daejeon 306-120, KR
(72) KIM, Sung Wuk, 102-304 25 Gumi-ro 144 beon-gil Bundang-gu, Seongnam-si Gyeonggi-do 463-802, KR; PARK, Seung Kook, 111-30225 Irwon-ro 14-gil Gangnam-gu, Seoul 135-230, KR; JEONG, Jae Kap, 207-120478-1 Daejeon-ro 542 beon-gil Dong-gu, Daejeon 300-040, KR; AHN, Hyea Kyung, 153-20459 Sanghyeon-ro Suji-gu, Yongin-si Gyeonggi-do 448-130, KR; KIM, Min Sun, 8001-902286 Gwanggyo-ro Yeongtong-gu, Suwon-si Gyeonggi-do 443-270, KR; KIM, Eun Sun, B-10335-3 Dogok-ro 37gil Gangnam-gu, Seoul 135-928, KR; YONG, Hae-Young, 531-80612

Maeyeong-ro 310beon-gil Yeongtong-gu, Suwon-si Gyeonggi-do 443-727, KR; SHIN, Dongok, 102-10217-9 Gwongwang-ro 348beon-gil Paldal-gu, Suwon-si Gyeonggi-do 442-816, KR; SONG, Yeon Jung, 102-160317 Jungbu-daero 170beon-gil Paldal-gu, Suwon-si Gyeonggi-do 442-826, KR; YOO, Tae Hyoung, 513-110460 Giheung-ro 116beon-gil Giheung-gu, Yongin-si Gyeonggi-do 446-588, KR
(74) ŽIVKOVIĆ, Zoran, Alekse Nenadovića 16, 11000 Beograd

(51) *C08G 65/40* (2006.01) (11) **64435 B1**
B01J 41/13 (2017.01)
C08J 5/22 (2006.01)
H01M 8/00 (2016.01)

(21) **P-2023/0651** (22) 22.07.2019.
(96) 22.07.2019. 19187560.8
(97) 31.05.2023. EP3770201 B 2023/22 EN

(54) POLIMERNA ANJON-IZMENJIVAČKA MEMBRANA

POLYMERIC ANION-CONDUCTING MEMBRANE
(73) EVONIK OPERATIONS GMBH, Rellinghauser Straße 1-11, 45128 Essen, DE

(72) CONRADI, Oliver, Markgrafenstrasse 29, 40545 Düsseldorf, DE; MALJUSCH, Artjom, Ückendorfer Strasse 102, 44866 Bochum, DE; RÖGL, Harald, Mühlbachgasse 20, 4702 Wallern an der Trattnach, AT; LUPPI, Gianluigi, Duisburger Strasse 71, 40479 Düsseldorf, DE

(74) ŽIVKOVIĆ, Zoran, Alekse Nenadovića 16, 11000 Beograd

(51) *C08L 27/06* (2006.01) (11) **64470 B1**
C08K 3/04 (2006.01)
C08K 5/12 (2006.01)
C09K 3/10 (2006.01)

(21) **P-2020/0594** (22) 20.05.2020.
(43) 30.11.2021.

(54) POSTUPAK DOBIJANJA FLEKSIBILNOG EKSPANDIRAJUĆEG MATERIJALA (FEM) OTPORNOG NA GORENJE KORIŠĆENJEM BIOPLASTIFIKATORA

PROCEDURE FOR OBTAINING FLEXIBLE EXPANSION MATERIAL (FEM) RESISTANT TO COMBUSTION USING BIOPLASTIFICATORS

(73) SMARTFIREBLOCK DOO BEOGRAD-ČUKARICA, Ratka Mitrovića 28, 11030 Beograd-Čukarica, RS

(72) LJUBISAVLJEVIĆ, Branko, Braće Jerković 235, 11000 Beograd, RS; LJUBISAVLJEVIĆ, Tijana, Braće Jerković 235, 11000 Beograd, RS; SUBOTIĆ, Nemanja, Ratka Mitrovića 28, 11000 Beograd, RS; TOMIĆ, Nataša, Dunavska 21, 11000 Beograd-Vrčin, RS; MILOŠEVIĆ, Luka, Zmaj Jovina 14, 11000 Beograd, RS; MARINKOVIĆ, Aleksandar, Dušana Stojanovića

62, 11000 Beograd-Bečmen, RS; VUKSANOVIĆ, Marija, Gospodar Jevremova 32a, 11000 Beograd, RS
(74) КЉАЈИЋ, Љубомир, Облачића Рада 28, 21000 Нови Сад

(51) *C08L 95/00* (2006.01) (11) **64528 B1**
(21) **P-2023/0765** (22) 26.05.2020.

(86) WO 26.05.2020. PCT/IB2020/054992

(87) WO 02.12.2021. WO 2021/240216

(96) 26.05.2020. 20730487.4

(97) 07.06.2023. EP4110870 B 2023/23 EN

(54) KONDICIONER ASFALTNE MEŠAVINE, KONDICIONIRANA MEŠAVINA ZA ASFALTIRANJE, NJIHOVI POSTUPCI PRIPREME, NJIHOVE UPOTREBE U ASFALTIRANJU POVRŠINA, ASFALTIRANE POVRŠINE I SISTEMI ZA PRIPREMU KONDICIONERA ASFALTNE MEŠAVINE

ASPHALTIC MIXTURE CONDITIONER, CONDITIONED ASPHALTIC PAVING MIXTURE, THEIR PROCESSES OF PREPARATION, THEIR USES IN PAVING SURFACES, PAVED SURFACES AND SYSTEM TO PREPARE AN ASPHALTIC MIXTURE CONDITIONER

(73) ASFALTO LIQUIDO TECNOLOGIA EXTREMA ALTEX SOCIEDAD ANONIMA, Santa Ana, radial Santa Ana-Lindora, Centro Empresarial Via Lindora, tercer piso, oficinas ALS, San José, CR

(72) DELGADO, BARROETA, Romher, Gerardo, San Cristóbal, Táchira, VE

(74) BOGDANOVIĆ, Dejan, Vljakovićeve 28, 11000 Beograd

(51) *C09D 7/61* (2018.01) (11) **64485 B1**
C08K 3/36 (2006.01)
C08K 7/20 (2006.01)
C08K 7/26 (2006.01)
C09D 5/33 (2006.01)
C09D 7/40 (2018.01)
C09D 133/04 (2006.01)
E01F 9/506 (2016.01)

(21) **P-2023/0692** (22) 21.10.2013.

(86) WO 21.10.2013. PCT/US2013/065909

(87) WO 30.04.2015. WO 2015/060811

(96) 21.10.2013. 13895979.6

(97) 07.06.2023. EP3060616 B 2023/23 EN

(54) KOMPOZICIJE LATEKS BOJE NA VODENOJ BAZI, ZA OBELEŽAVANJE AUTOPUTEVA

WATERBORNE LATEX PAINT COMPOSITIONS FOR HIGHWAY MARKING

(73) POTTERS INDUSTRIES, LLC, 2711 Centerville Road Suite 400, Wilmington DE 19808, US

(72) JEGANATHAN, Suruliappa, 15 Cross Creek Lane, Chadds Ford, Pennsylvania 19317, US; DAVIES, Chris, 632 Erlen Road, Plymouth Meeting, Pennsylvania

19462, US; GOFORTH, Kevin, 5 Margaret Drive,
Chester Springs, Pennsylvania 19425, US
(74) ŽIVKO MIJATOVIĆ AND PARTNERS DOO
BEOGRAD, Studentski trg 4, 11000 Beograd

(51) *C09D 11/101* (2014.01) (11) 64430 B1
B41M 3/14 (2006.01)
C09D 11/03 (2014.01)
(21) P-2023/0529 (22) 24.07.2020.
(30) EP 30.07.2019. 19189054
(86) WO 24.07.2020. PCT/EP2020/070951
(87) WO 04.02.2021. WO 2021/018771
(96) 24.07.2020. 20744041.3
(97) 14.06.2023. EP4004130 B 2023/24 EN
(54) **MASTILA ZA DUBOKU ŠTAMPU KOJA SE
OČVRŠĆAVAJU ZRAČENJEM**
RADIATION CURABLE INTAGLIO INKS
(73) SICPA HOLDING SA, Avenue de Florissant 41,
1008 Prilly, CH
(72) SPITTELER, Jean-Daniel, Rue Derrière-le-Chêne
10B, 1041 Poliez-le-Grand, CH; MAGNIN, Patrick, Les
Cèdres - Bât. E., 19 Rue des Tilleuls, 74500 Publier, FR;
BONNEFOI, Caroline, 41 rue des Clous, 74500 Publier,
FR; ANNUNZIATA, Liana, Avenue Bergières 22, 1004
Lausanne, CH; GOLLUT, Sébastien, Rue de la
Blancherie 17, 1022 Chavannes-Près-Renens, CH
(74) ТООСОВИЋ, Драгољуб, Булевар Михајла
Пушина 10в/VI/620, 11000 Београд

(51) *C09K 5/10* (2006.01) (11) 64495 B1
C23F 11/10 (2006.01)
C23F 11/167 (2006.01)
H01M 8/00 (2016.01)
H01M 10/60 (2014.01)
(21) P-2023/0737 (22) 26.08.2020.
(96) 26.08.2020. 20192954.4
(97) 05.07.2023. EP3960834 B 2023/27 EN
(54) **NOVA RASHLADNA TEČNOST SA NISKOM
ELEKTRIČNOM PROVODLJIVOŠĆU**
NOVEL COOLANT WITH LOW ELECTRICAL
CONDUCTIVITY
(73) BASF SE, Carl-Bosch-Strasse 38, 67056
Ludwigshafen am Rhein, DE
(72) HIROSUE, Masayuki, 67056 Ludwigshafen, DE;
MALKOWSKY, Itamar Michael, 67056 Ludwigshafen,
DE; NITZCHKE, Uwe, 67056 Ludwigshafen, DE;
SCHINDLER, Nina, 67056 Ludwigshafen, DE; DIETL,
Harald, Dr., 67056 Ludwigshafen, DE
(74) ŽIVKO MIJATOVIĆ AND PARTNERS DOO
BEOGRAD, Studentski trg 4, 11000 Beograd

(51) *C12N 9/10* (2006.01) (11) 64521 B1
C12P 21/00 (2006.01)
(21) P-2023/0733 (22) 18.03.2020.
(30) US 18.03.2019. 201962819762 P
(86) WO 18.03.2020. PCT/US2020/023415

(87) WO 24.09.2020. WO 2020/191088
(96) 18.03.2020. 20718990.3
(97) 07.06.2023. EP3942028 B 2023/23 EN
(54) **POSTUPCI ZA PROIZVODNJU
BIOKONJUGATA POLISAHARIDA O-
ANTIGENA E. COLI, NJIHOVE KOMPOZICIJE I
POSTUPCI NJIHOVE PRIMENE**
METHODS OF PRODUCING BIOCONJUGATES OF
E. COLI O-ANTIGEN POLYSACCHARIDES,
COMPOSITIONS THEREOF, AND METHODS OF
USE THEREOF
(73) JANSSEN PHARMACEUTICALS, INC., 1125
Trenton-Harbourton Road, Titusville, NJ 08560, US;
GLAXOSMITHKLINE BIOLOGICALS S.A., Rue de
l'Institut, 89, 1330 Rixensart, BE
(72) GEURTSSEN, Jeroen, c/o Janssen Vaccines &
Prevention B.V. IP, Department, Archimedesweg 4-6,
2333 CN Leiden, NL; BURGHOUT, Pieter, Jan, c/o
Janssen Vaccines & Prevention B.V. IP, Department,
Archimedesweg 4-6, 2333 CN Leiden, NL;
WEERDENBURG, Eveline, Marleen, c/o Janssen
Vaccines & Prevention B.V. IP, Department,
Archimedesweg 4-6, 2333 CN Leiden, NL; POOLMAN,
Jan, Theunis, c/o Janssen Vaccines & Prevention B.V.
IP, Department, Archimedesweg 4-6, 2333 CN Leiden,
NL; FAE, Kellen, Cristhina, c/o Janssen Vaccines &
Prevention B.V. IP, Department, Archimedesweg 4-6,
2333 CN Leiden, NL; IBARRA YON, Patricia, c/o
Janssen Vaccines & Prevention B.V. IP, Department,
Archimedesweg 4-6, 2333 CN Leiden, NL; ABBANAT,
Darren, Robert, c/o Janssen Vaccines & Prevention B.V.
IP, Department, Archimedesweg 4-6, 2333 CN Leiden,
NL; KEMMLER, Stefan, Jochen, Grabenstrasse 3, 8952
Schlieren, CH; KOWARIK, Michael, Thomas,
Grabenstrasse 3, 8952 Schlieren, CH; MALLY,
Manuela, Grabenstrasse 3, 8952 Schlieren, CH;
GAMBILLARA, FONCK, Veronica, Grabenstrasse 3,
8952 Schlieren, CH; BRAUN, Martin, Edward,
Grabenstrasse 3, 8952 Schlieren, CH; CARRANZA
SANDMEIER, Maria, Paula, Grabenstrasse 3,
8952 Schlieren, CH
(74) ŽIVKO MIJATOVIĆ AND PARTNERS DOO
BEOGRAD, Studentski trg 4, 11000 Beograd

(51) *C12N 15/113* (2010.01) (11) 64483 B1
A61K 31/713 (2006.01)
(21) P-2023/0689 (22) 12.10.2018.
(30) US 13.10.2017. 201762572398 P
US 13.10.2017. 201762572403 P
US 04.09.2018. 201862726950 P
(86) WO 12.10.2018. PCT/US2018/055735
(87) WO 18.04.2019. WO 2019/075419
(96) 12.10.2018. 18867097.0
(97) 07.06.2023. EP3679141 B 2023/23 EN

(54) POSTUPCI I KOMPOZICIJE ZA INHIBICIJU EKSPRESIJE LDHA

METHODS AND COMPOSITIONS FOR INHIBITING EXPRESSION OF LDHA

(73) NOVO NORDISK HEALTH CARE AG, The Circle 32/38, 8058 Zürich, CH

(72) BROWN, Bob, D., c/o Dicerna Pharmaceuticals, Inc.33, Hayden Avenue, Lexington, MA 02421, US; DUDEK, Henryk, T., c/o Dicerna Pharmaceuticals, Inc.33, Hayden Avenue, Lexington, MA 02421, US; SAXENA, Utsav, c/o Dicerna Pharmaceuticals, Inc.33, Hayden Avenue, Lexington, MA 02421, US; PURSELL, Natalie, c/o Dicerna Pharmaceuticals, Inc.33, Hayden Avenue, Lexington, MA 02421, US; LAI, Cheng, c/o Dicerna Pharmaceuticals, Inc.33, Hayden Avenue, Lexington, MA 02421, US; WANG, Weimin, c/o Dicerna Pharmaceuticals, Inc.33, Hayden Avenue, Lexington, MA 02421, US; STORR, Rachel, c/o Dicerna Pharmaceuticals, Inc.33, Hayden Avenue, Lexington, MA 02421, US; NAZEF, Naim, c/o Dicerna Pharmaceuticals, Inc.33, Hayden Avenue, Lexington, MA 02421, US; KIM, Boyoung, c/o Dicerna Pharmaceuticals, Inc.33, Hayden Avenue, Lexington, MA 02421, US

(74) ŽIVKO MIJATOVIĆ AND PARTNERS DOO BEOGRAD, Studentski trg 4, 11000 Beograd

(51) *C12N 15/113* (2010.01) (11) **64527 B1**
C12N 9/22 (2006.01)
C12N 15/11 (2006.01)
C12N 15/63 (2006.01)

(21) **P-2023/0746** (22) 27.01.2016.

(30) US 28.01.2015. 201562108931 P

US 05.11.2015. 201562251548 P

(86) WO 27.01.2016. PCT/US2016/015145

(87) WO 04.08.2016. WO 2016/123230

(96) 27.01.2016. 16704978.2

(97) 21.06.2023. EP3250691 B 2023/25 EN

(54) HIBRIDNI POLINUKLEOTIDI CRISPR DNK/RNK I POSTUPCI UPOTREBE

CRISPR HYBRID DNA/RNA POLYNUCLEOTIDES AND METHODS OF USE

(73) CARIBOU BIOSCIENCES, INC., 2929 7th Street, Suite 105, Berkeley, CA 94710, US

(72) MAY, Andrew, P., 564 29th Avenue, San Francisco, California 94121, US; DONOHOU, Paul, D., San Francisco, California 94103, US

(74) VLAHOVIĆ, Slobodan, Radoja Dakića 35/32, 11070 Beograd

(51) *C22B 9/04* (2006.01) (11) **64425 B1**
B23K 35/26 (2006.01)
C22B 25/08 (2006.01)
C22C 3/00 (2006.01)
C22C 13/00 (2006.01)

(21) **P-2023/0555** (22) 30.01.2020.

(30) EP 30.01.2019. 19154614

(86) WO 30.01.2020. PCT/EP2020/052226

(87) WO 06.08.2020. WO 2020/157168

(96) 30.01.2020. 20701784.9

(97) 07.06.2023. EP3918098 B 2023/23 EN

(54) UNAPREĐENA KOPRODUKCIJA PROIZVODA OD OLOVA I KALAJA

IMPROVED CO-PRODUCTION OF LEAD AND TIN PRODUCTS

(73) AURUBIS BEERSE, Nieuwe Dreef 33, 2340 Beerse, BE

(72) GOVAERTS, Koen, Nieuwe Dreef 33, 2340 Beerse, BE; LEMMENS, Pelle, Nieuwe Dreef 33, 2340 Beerse, BE; MANNAERTS, Kris, Nieuwe Dreef 33, 2340 Beerse, BE; GORIS, Jan, Dirk, A., Nieuwe Dreef 33, 2340 Beerse, BE; DE VISSCHER, Yves, Nieuwe Dreef 33, 2340 Beerse, BE; GEENEN, Charles, Nieuwe Dreef 33, 2340 Beerse, BE; COLETTI, Bert, Nieuwe Dreef 33, 2340 Beerse, BE

(74) AOD MSA IP – MILOJEVIĆ SEKULIĆ ADVOKATI, Karadordeva 65, 11000 Beograd

(51) *D04B 35/02* (2006.01) (11) **64523 B1**
D04B 15/14 (2006.01)

(21) **P-2023/0753** (22) 30.05.2018.

(96) 30.05.2018. 18175260.1

(97) 07.06.2023. EP3575465 B 2023/23 DE

(54) KOČIONI ELEMENT ZA KOČENJE POMERANJA PLETAČEG ELEMENTA, PLETAČI ELEMENT, NOSAČ PLETAČEG ELEMENTA, UREĐAJ ZA PLETENJE I MODULARNI SISTEM ZA UREĐAJ ZA PLETENJE

BRAKING ELEMENT FOR BRAKING A KNITTED ELEMENT MOVEMENT, KNITTING ELEMENT, KNITTED ELEMENT HOLDER, KNITTING DEVICE AND MODULAR SYSTEM FOR A KNITTING DEVICE

(73) GROZ-BECKERT KG, Parkweg 2, 72458 Albstadt, DE

(72) SIMMENDINGER, Roland, Sägeweg 8, 72479 Straßberg, Hohenzollern, DE; SCIORTINO, Gianpaolo, Lembergstrasse 6, 72461 Albstadt, DE; VEESER, Jürgen, Oberes Tor 8, 72362 Nusplingen, DE

(74) ŽIVKO MIJATOVIĆ AND PARTNERS DOO BEOGRAD, Studentski trg 4, 11000 Beograd

(51) *D06F 58/20* (2006.01) (11) **64417 B1**
A45D 37/00 (2006.01)
A47L 15/44 (2006.01)
C11D 17/04 (2006.01)

(21) **P-2023/0646** (22) 14.05.2018.

(30) GB 19.05.2017. 201708042

(86) WO 14.05.2018. PCT/GB2018/051300

(87) WO 22.11.2018. WO 2018/211250

(96) 14.05.2018. 18725629.2

(97) 07.06.2023. EP3635167 B 2023/23 EN

(54) POBOLJŠANO SUŠENJE TEKSTILA

IMPROVEMENTS TO DRYING TEXTILES

(73) CARES LABORATORY LIMITED, Unit 18A&B
Redbrook Business Park, Wilthorpe Road, Barnsley,
South Yorkshire S75 1JN, GB

(72) ABBEY, Thomas James, The Rectory Croft Lane,
Newton Kyme Yorkshire LS24 9LR, GB; TOMS, David
John, 4 Hurstlands Drive Orpington, Bromley Greater
London BR6 9FB, GB; BUTCHER, Alex Georgia, 10
Wentworth Road Darton, Barnsley Yorkshire S75 5LB, GB

(74) ŽIVKO MIJATOVIĆ AND PARTNERS DOO
BEOGRAD, Studentski trg 4, 11000 Beograd

(51) E01F 9/529 (2016.01) **(11) 64508 B1**

(21) **P-2023/0650** (22) 26.03.2019.

(30) US 26.03.2018. 201862647912 P

(86) WO 26.03.2019. PCT/US2019/024029

(87) WO 03.10.2019. WO 2019/191064

(96) 26.03.2019. 19716689.5

(97) 02.08.2023. EP3775384 B 2023/31 EN

**(54) SPOJNICA ZA RASKLOPIVI PRENOSNI
UREĐAJ ZA UPOZORAVANJE NAMENJEN ZA
POSTAVLJANJE NA KOLOVOZU**

LINK FOR FOLDABLE PORTABLE ROADWAY
WARNING DEVICE

(73) PLASTIC SAFETY SYSTEMS, INC., 2444
Baldwin Road, Cleveland, Ohio 44104, US

(72) METTLER, Charles M., 4290 Lane Rd., Perry,
Ohio 44081, US

(74) ŽIVKO MIJATOVIĆ AND PARTNERS DOO
BEOGRAD, Studentski trg 4, 11000 Beograd

(51) E02D 7/06 (2006.01) **(11) 64549 B1**

B06B 1/18 (2006.01)

E02D 7/18 (2006.01)

E21B 1/26 (2006.01)

(21) **P-2023/0708** (22) 13.11.2020.

(96) 13.11.2020. 20207463.9

(97) 07.06.2023. EP4001510 B 2023/23 DE

**(54) UREĐAJ ZA PROIZVODNJU UDARNIH
IMPULSA ILI VIBRACIJA ZA GRAĐEVINSKU
MAŠINU**

DEVICE FOR GENERATING IMPACT IMPULSES
OR VIBRATIONS FOR A CONSTRUCTION
MACHINE

(73) EURODRILL GMBH, Industriestrasse 5,
57489 Drolshagen, DE

(72) MERZHÄUSER, Markus, 57489 Drolshagen -
Bleche, DE

(74) ŠUNDERIĆ, Bojan, Terazije 29, 11000 Beograd

(51) E04B 2/96 (2006.01) **(11) 64441 B1**

(21) **P-2023/0663** (22) 13.03.2020.

(30) US 15.03.2019. 201962818821 P

BE 19.06.2019. 201905399

(86) WO 13.03.2020. PCT/IB2020/052277

(87) WO 24.09.2020. WO 2020/188431

(96) 13.03.2020. 20725900.3

(97) 07.06.2023. EP3938592 B 2023/23 EN

(54) ZID-ZAVESA

CURTAIN WALL

(73) CLAEYS, Stephanie Catharina R., Theo De
Belderlaan 4, 2240 Zandhoven, BE; CLAEYS, Laurens
Leonard J., Theo De Belderlaan 4, 2240 Zandhoven, BE;
CLAEYS, Nausikaä Els P., Theo De Belderlaan 4,
2240 Zandhoven, BE

(72) CLAEYS, Eric, Theo De Belderlaan 4,
2240 Zandhoven, BE

(74) BOGDANOVIĆ, Dejan, Vlajkovićeve 28,
11000 Beograd

(51) E04F 15/02 (2006.01) **(11) 64522 B1**

(21) **P-2023/0752** (22) 07.11.2019.

(86) WO 07.11.2019. PCT/EP2019/080535

(87) WO 14.05.2021. WO 2021/089152

(96) 07.11.2019. 19801294.0

(97) 21.06.2023. EP4055236 B 2023/25 EN

**(54) PANELI SA ODVOJIVIM ISTURENIM
OBODOM ZA OBLOGE ZA ZIDOVE, TAVANICE
ILI PODOVE**

PANELS WITH A DETACHABLE PROTRUDING
LIP FOR WALL-, CEILING- OR FLOOR
COVERINGS

(73) LIGNUM TECHNOLOGIES AG, Rütihofstrasse 1,
9052 Niederteufen, CH

(72) FAHLE, Daniel, Rehefelder Str. 51, 01127 Dresden, DE

(74) BOGDANOVIĆ, Dejan, Vlajkovićeve 28,
11000 Beograd

(51) E04G 5/14 (2006.01) **(11) 64422 B1**

(21) **P-2023/0653** (22) 20.12.2019.

(96) 20.12.2019. 19218857.1

(97) 17.05.2023. EP3839172 B 2023/20 DE

**(54) ŠIPKA OGRADE ZA MONTAŽU
PRIVREMENE OGRADE, PRIVREMENA
OGRADA ZA PRIVREMENO OSIGURAVANJE
OD PADA NOVOG SPRATA SKELE KOJI TREBA
FORMIRATI, SKELA ZA RADOVE IZGRADNJE,
RENOVIRANJA I/ILI MONTAŽE I POSTUPAK
ZA POSTAVLJANJE SKELE**

RAILING POST FOR A FRONT RAILING, FRONT
RAILING FOR TEMPORARILY PREVENTING
FALLS FROM A NEW SCAFFOLDING LEVEL,
SCAFFOLD FOR BUILDING, REPAIR AND/OR
ASSEMBLY WORK AND METHOD FOR
CONSTRUCTING A SCAFFOLD

(73) TOBLER AG, Langenhagstrasse 48-52, 9424
Rheineck, CH

(72) KUSTER, Timo, Heinrich-Herzig-Strasse 3, 9424
Rheineck, CH; TAMER, Hasim, Säntisstrasse 22a,
8280 Kreuzlingen, CH

B

(74) PETOŠEVIĆ DOO BEOGRAD, Bulevar oslobođenja 87, 11040 Beograd

(51) *E04H 12/22* (2006.01) (11) **64458 B1**
(21) **P-2023/0665** (22) 22.02.2021.

(30) US 02.03.2020. 202016806268
(86) WO 22.02.2021. PCT/US2021/019133
(87) WO 10.09.2021. WO 2021/178158
(96) 22.02.2021. 21727345.7
(97) 24.05.2023. EP3906346 B 2023/21 EN

(54) SISTEM ZA ZAMENU RASVETNIH STUBOVA

LIGHT POLE REPLACEMENT SYSTEM
(73) HELICORE LLC, 278 Laurelwood Lane, Southbury, CT 06488, US
(72) RUSS, Kevin, J., 278 Laurelwood Lane, Southbury CT 06488, US; DOTSON, Joshua, A., 5852 Rock Hill Lane, Sylvania OH 43560, US; TURNER, Lucas, B., 4974 Olive St. 101, Montclair CA 91673, US
(74) GRAOVAC, Zoran, Mirijevski venac 4, 11160 Beograd

(51) *E04H 14/00* (2006.01) (11) **64467 B1**
A01K 63/04 (2006.01)
C02F 3/30 (2006.01)
E03B 1/04 (2006.01)
E03B 5/02 (2006.01)
E03F 1/00 (2006.01)
E04H 1/04 (2006.01)
(21) **P-2023/0683** (22) 06.06.2018.

(30) CN 28.03.2018. 201810264064
(86) WO 06.06.2018. PCT/CN2018/090171
(87) WO 03.10.2019. WO 2019/184087
(96) 06.06.2018. 18912529.7
(97) 02.08.2023. EP3783172 B 2023/31 EN

(54) EKOLOŠKA ZGRADA SA FUNKCIJOM ORGANSKE POLJOPRIVREDNE PROIZVODNJE I AKVAKULTURE I TRETMANOM UNUTRAŠNJE CIRKULACIJE

ECOLOGICAL BUILDING WITH ORGANIC AGRICULTURAL AQUACULTURE FUNCTION AND INTERNAL CIRCULATION TREATMENT FUNCTION
(73) SONG, Zhiyuan, No. 1 The First Tang Hu West Rd., Shuangliu County, 610000 Chengdu, Sichuan 610000, CN
(72) SONG, Zhiyuan, No. 1 The First Tang Hu West Rd., Shuangliu County, 610000 Chengdu, Sichuan, CN
(74) ŽIVKOVIĆ, Zoran, Alekse Nenadovića 16, 11000 Beograd

(51) *E05D 15/06* (2006.01) (11) **64518 B1**
E05D 15/56 (2006.01)
E05F 15/632 (2015.01)
(21) **P-2023/0666** (22) 20.03.2020.
(96) 20.03.2020. 20164516.5

(97) 31.05.2023. EP3882425 B 2023/22 DE

(54) SKLOP KLIZNIH VRATA

SLIDING DOOR ASSEMBLY
(73) GRETSCH-UNITAS GMBH BAUBESCHLÄGE, Johann-Maus-Strasse 3, 71254 Ditzingen, DE
(72) SCHMIDT, Romann Stephen, Im Hirn 8, 74523 Schwäbisch Hall, DE; ANDRASCHKO, Günter, Zeppelinstraße 24/1, 71711 Murr, DE
(74) PAVLOVIĆ, Gordana, Majke Jevrosime 53, 11000 Beograd

(51) *E06B 3/46* (2006.01) (11) **64484 B1**
E04B 2/74 (2006.01)
E04F 13/08 (2006.01)

(21) **P-2023/0690** (22) 07.08.2018.
(30) IT 29.03.2018. 201800004060
(86) WO 07.08.2018. PCT/EP2018/071405
(87) WO 03.10.2019. WO 2019/185176
(96) 07.08.2018. 18752476.4
(97) 07.06.2023. EP3775462 B 2023/23 EN

(54) POSTUPAK DOBIJANJA VERTIKALNOG ILI HORIZONTALNOG PROFILNOG ELEMENTA ZA MEĐUSOBNO VEZIVANJE GIPSANIH PANELA ZA ZIDOVE I ELEMENT DOBIJEN TAKVIM POSTUPKOM

METHOD FOR OBTAINING A VERTICAL OR HORIZONTAL PROFILED ELEMENT FOR THE INTERCONNECTION OF PLASTERBOARD PANELS TO WALLS AND ELEMENT OBTAINED WITH SUCH METHOD
(73) ECLISSE S.R.L., Via Pascoli 7, 31053 Pieve di Soligo (TV), IT
(72) DE FAVERI, Luigi, VIA VITTORIA, 114, 31020 REFRONTOLO, IT
(74) PETOŠEVIĆ DOO BEOGRAD, Bulevar oslobođenja 87, 11040 Beograd

(51) *E21B 6/04* (2006.01) (11) **64474 B1**
(21) **P-2023/0709** (22) 07.12.2020.

(96) 07.12.2020. 20212287.5
(97) 07.06.2023. EP4008877 B 2023/23 DE
(54) POGONSKI UREĐAJ ZA BUŠENJE ZA BUŠILICU ZA BUŠENJE ZEMLJE
DRILLING DRIVE DEVICE FOR AN EARTH BORING MACHINE
(73) EURODRILL GMBH, Industriestrasse 5, 57489 Drolshagen, DE
(72) MOSCARITOLO, Tobias, 58540 Meinerzhagen, DE
(74) ŠUNDERIĆ, Bojan, Terazije 29, 11000 Beograd

(51) *E21D 21/00* (2006.01) (11) **64434 B1**
C21D 1/26 (2006.01)
C21D 9/00 (2006.01)
E21D 20/02 (2006.01)

(21) **P-2023/0624** (22) 11.07.2017.
(30) US 12.07.2016. 201662361241 P

US 10.07.2017. 201715645312
(86) WO 11.07.2017. PCT/US2017/041478
(87) WO 18.01.2018. WO 2018/013528
(96) 11.07.2017. 17828275.2
(97) 28.06.2023. EP3485144 B 2023/26 EN
(54) SPECIJALNI ZAVRTANJ OTPORAN NA KOROZIJU SA KARAKTERISTIKOM OTPUŠTANJA NAVOJNE VEZE
CORROSION RESISTANT YIELDABLE BOLT
(73) FCI HOLDINGS DELAWARE, INC., 1105 North Market Street Suite 1300, Wilmington, DE 19801, US
(72) MA, Lumin, 2296 Pheasant Bend Circle, South Jordan, UT 84095, US; FAULKNER, Dakota, 2510 7th Street Road, New Kensington, Pennsylvania 15068, US; STANKUS, John, C., 425 Ironwood Drive, Canonsburg, Pennsylvania 15317, US
(74) POPOVIĆ, Gordana, Takovska 19, 11000 Beograd

(51) F16G 11/02 (2006.01) **(11) 64504 B1**
B21F 27/00 (2006.01)
(21) **P-2023/0738** (22) 16.01.2019.
(30) DE 01.02.2018. 102018000905
(96) 16.01.2019. 19152048.5
(97) 07.06.2023. EP3521657 B 2023/23 DE
(54) POSTUPAK ZA POVEZIVANJE KABLOVA KOJI SE NE UKRŠTAJU
METHOD FOR CONNECTING NON-INTERSECTING CABLES
(73) CARL STAHL ARC GMBH, Siemensstraße 2, 73079 Süßen, DE
(72) URBEZ, Andreas, Mozartstraße 8, 73079 Süßen, DE
(74) BOGDANOVIĆ, Dejan, Vlajkovićeveva 28, 11000 Beograd

(51) F24T 10/20 (2018.01) **(11) 64424 B1**
F03G 7/04 (2006.01)
(21) **P-2023/0547** (22) 21.02.2019.
(30) TR 21.02.2018. 201802472
(86) WO 21.02.2019. PCT/TR2019/050117
(87) WO 29.08.2019. WO 2019/164467
(96) 21.02.2019. 19721402.6
(97) 14.06.2023. EP3963270 B 2023/24 EN
(54) SISTEM ZA UBRIZGAVANJE GASA
A GAS INJECTION SYSTEM
(73) ME WELL SERVICES PETROL VE SAHA HIZMETLERI SAN. TIC. LTD. STI., Silvan Yolu 6 Km. Dicle Universitesi Teknoloji, Gelistirme Bölgesi Dicle Teknokent Binasi, Kat No:3-13/A, Diyarbakir, TR
(72) YUCETAS, Ismet, Diyarbakir, TR; ERGICAY, Nevzat, Efeler/ Aydin, TR
(74) AOD MSA IP – MILOJEVIĆ SEKULIĆ ADVOKATI, Karadorđeva 65, 11000 Beograd

(51) F25B 29/00 (2006.01) **(11) 64475 B1**
F24D 3/08 (2006.01)
F24D 3/18 (2006.01)
F24D 17/02 (2006.01)
F24D 19/10 (2006.01)
F24F 5/00 (2006.01)
F25B 6/04 (2006.01)
F25B 40/02 (2006.01)
F25B 40/06 (2006.01)
F25B 41/00 (2021.01)
F25B 41/20 (2021.01)
F25B 41/24 (2021.01)
F25B 49/02 (2006.01)

(21) **P-2023/0713** (22) 10.07.2020.
(30) GB 10.07.2019. 201909915
(96) 10.07.2020. 20185203.5
(97) 07.06.2023. EP3764026 B 2023/23 EN
(54) SISTEMI ZA GREJANJA I HLAĐENJA, I APARATURA ZA KONVERZIJU POSTOJEĆEG SISTEMA ZA GREJANJE I POSTOJEĆEG SISTEMA ZA HLAĐENJE U SISTEM ZA GREJANJE I HLAĐENJE
HEATING AND COOLING SYSTEMS, AND APPARATUS FOR CONVERSION OF AN EXISTING HEATING SYSTEM AND AN EXISTING REFRIGERATION SYSTEM INTO A HEATING AND COOLING SYSTEM
(73) ROOBEAR LIMITED, Unit 611, Avenue D, Chapel Wood, Thorp Arch Estate, Wetherby LS23 7FS, GB
(72) DOWNHAM, Lee, DNM Engineering, 611 Avenue D, Thorp Arch Estate, Wetherby, LS23 7FS GB, GB
(74) POPOVIĆ, Gordana, Takovska 19, 11000 Beograd

(51) F28D 1/047 (2006.01) **(11) 64492 B1**
F16L 13/02 (2006.01)
F16L 13/08 (2006.01)
F28F 9/18 (2006.01)
F28F 9/26 (2006.01)

(21) **P-2023/0727** (22) 23.11.2021.
(30) IT 25.11.2020. 202000028388
(96) 23.11.2021. 21209999.8
(97) 14.06.2023. EP4006473 B 2023/24 EN
(54) IZMENJIVAČ TOPLOTE SA UREĐAJEM ZA ZAŠTITU I OJAČANJE CEVI IZMENJIVAČA TOPLOTE
HEAT EXCHANGER PROVIDED WITH A PROTECTION AND REINFORCEMENT DEVICE FOR HEAT EXCHANGER PIPES
(73) LU-VE S.P.A., Via V. Veneto 11, 21100 VARESE, IT
(72) BORRONI, Angelo, Uboldo (VA), IT; FILIPPINI, Stefano, Uboldo (VA), IT
(74) ŽIVKO MIJATOVIĆ AND PARTNERS DOO BEOGRAD, Studentski trg 4, 11000 Beograd

(51) **F28D 20/00** (2006.01) (11) **64456 B1**
(21) **P-2023/0557** (22) 23.03.2020.
(30) EP 17.06.2019. 19180472
(86) WO 23.03.2020. PCT/EP2020/057977
(87) WO 24.12.2020. WO 2020/254001
(96) 23.03.2020. 20714179.7
(97) 26.04.2023. EP3983743 B 2023/17 EN
(54) UREĐAJ I METOD ZA SKLADIŠTENJE ENERGIJE
ENERGY STORAGE DEVICE AND METHOD FOR STORING ENERGY
(73) E2S POWER AG, Haslenstrasse 4, 8832 Willen b. Wollerau, CH
(72) SAVIC, Sasha, Rebbergstrasse 57, 5430 Wettingen, CH; VASSILIEV, Vladimir, Wilermattenstrasse 2, 5300 Turgi, CH; CUSKELLY, Dylan, 27 Salix Drive, Edgeworth, New South Wales 2285, AU; PANCHESHNYI, Sergey, Schürgstrasse 18, 8051 Zürich, CH; KISI, Erich, Herold, 33 June Street, Merewether NSW 2291, AU
(74) PETOŠEVIĆ, Dušan, Kozjačka 15, 11040 Beograd

(51) **F41C 23/14** (2006.01) (11) **64544 B1**
(21) **P-2023/0706** (22) 29.05.2020.
(30) IT 04.06.2019. 201900007998
(96) 29.05.2020. 20177315.7
(97) 28.06.2023. EP3748279 B 2023/26 EN
(54) KUNDAK VATRENOG ORUŽJA
GUN STOCK
(73) BENELLI ARMI S.P.A., Via della Stazione, 50, 61029 Urbino (Pesaro), IT
(72) MORETTI, LUIGI, BENELLI ARMI S.P.A. VIA TRENTO 20/22, 25060 COLLEBEATO (BRESCIA), IT
(74) AOD MSA IP – MILOJEVIĆ SEKULIĆ ADVOKATI, Karadorđeva 65, 11000 Beograd

(51) **G01N 30/02** (2006.01) (11) **64450 B1**
G01N 30/06 (2006.01)
G01N 30/28 (2006.01)
G01N 30/54 (2006.01)
G01N 30/60 (2006.01)
G01N 30/88 (2006.01)
(21) **P-2023/0668** (22) 03.11.2017.
(30) CN 03.11.2016. 201610949978
(86) WO 03.11.2017. PCT/CN2017/109262
(87) WO 11.05.2018. WO 2018/082647
(96) 03.11.2017. 17868270.4
(97) 31.05.2023. EP3537147 B 2023/22 EN
(54) POSTUPAK ZA ODREĐIVANJE SADRŽAJA MENTOLA U KOMPOZICIJI TRADICIONALNE KINESKE MEDICINE
METHOD FOR DETERMINING CONTENT OF MENTHOL IN TRADITIONAL CHINESE MEDICINE COMPOSITION

(73) SHIJIAZHUANG YILING PHARMACEUTICAL CO., LTD., No. 238 Tianshan Street, Hi-Tech. Development District, Shijiazhuang, Hebei 050035, CN
(72) ZHANG, Shuiying, No.238 Tianshan Street, High-Tech Development Area, Shijiazhuang, Hebei, CN; BI, Dan, No.238 Tianshan Street, High-Tech Development Area, Shijiazhuang, Hebei, CN; CHEN, Yupeng, No.238 Tianshan Street, High-Tech Development Area, Shijiazhuang, Hebei, CN; ZHAO, Qian, No.238 Tianshan Street, High-Tech Development Area, Shijiazhuang, Hebei, CN
(74) ŽIVKO MIJATOVIĆ AND PARTNERS DOO BEOGRAD, Studentski trg 4, 11000 Beograd

(51) **G01N 33/68** (2006.01) (11) **64431 B1**
G01N 33/574 (2006.01)
(21) **P-2023/0533** (22) 25.03.2019.
(30) EP 26.03.2018. 18163899
(86) WO 25.03.2019. PCT/EP2019/057386
(87) WO 03.10.2019. WO 2019/185515
(96) 25.03.2019. 19718572.1
(97) 10.05.2023. EP3775909 B 2023/19 EN
(54) SREDSTVA I POSTUPCI ZA GLIKOPROFILISANJE PROTEINA
MEANS AND METHODS FOR GLYCOPROFILING OF A PROTEIN
(73) GLYCANOSTICS S.R.O., Kudlákova 7, 841 01 Bratislava, SK
(72) BERTOK, Tomas, c/o Glycanostics s.r.o., Kudlákova 7, 841 01 Bratislava, SK; TKAC, Jan, c/o Glycanostics s.r.o., Kudlákova 7, 841 01 Bratislava, SK
(74) ŽIVKOVIĆ, Zoran, Alekse Nenadovića 16, 11000 Beograd

(51) **G05D 16/20** (2006.01) (11) **64509 B1**
(21) **P-2023/0743** (22) 25.04.2018.
(30) DK 23.05.2017. PA201700311
(96) 25.04.2018. 18169221.1
(97) 05.07.2023. EP3407153 B 2023/27 EN
(54) KONTROLA REGULATORA PRITISKA NA GRANIČNIM VREDNOSTIMA
CONTROL OF PRESSURE CONTROLLER AT BORDER VALUES
(73) DANFOSS A/S, Nordborgvej 81, 6430 Nordborg, DK
(72) VIDIC, Tomaz, c/o Danfoss A/S, Danfoss Intellectual Property, Nordborgvej 81, 6430 Nordborg, DK; KOJIC, Sasa, c/o Danfoss A/S, Danfoss Intellectual Property, Nordborgvej 81, 6430 Nordborg, DK; KRANCAN, Samo, c/o Danfoss A/S, Danfoss Intellectual Property, Nordborgvej 81, 6430 Nordborg, DK; PODRZAJ, Gregor, c/o Danfoss A/S, Danfoss Intellectual Property, Nordborgvej 81, 6430 Nordborg, DK; TERZIC, Sandro, c/o Danfoss A/S, Danfoss Intellectual Property, Nordborgvej 81, 6430 Nordborg, DK
(74) ŽIVKO MIJATOVIĆ AND PARTNERS DOO BEOGRAD, Studentski trg 4, 11000 Beograd

(51) **G05D 16/20** (2006.01) (11) **64533 B1**
(21) **P-2023/0754** (22) 24.03.2021.
(30) US 13.04.2020. 202016847029
(96) 24.03.2021. 21164565.0
(97) 16.08.2023. EP3896550 B 2023/33 EN
(54) **DIGITALNI PROPORCIONALNI KONTROLER PRITISKA**
DIGITAL PROPORTIONAL PRESSURE CONTROLLER
(73) MAC VALVES, INC., 30569 Beck Road, Wixom, Michigan 48393, US
(72) WILLIAMS, Kevin, C., 3030 Shewbird, Wixom, Michigan 48393, US; JONES, Thomas, 808 Los Arboles Dr., Wolverine Lake, Michigan 48390, US; DELVAUX, Thierry, Rue Sablière 5, 4122 Plainevaux, BE; RAETS, Gilles, 54 Rue de la Magrée, 4163 Tavier, BE
(74) ŽIVKOVIĆ, Zoran, Alekse Nenadovića 16, 11000 Beograd

(51) **G06F 11/20** (2006.01) (11) **64433 B1**
B61L 19/06 (2006.01)
B61L 27/30 (2022.01)
G06F 11/14 (2006.01)
G06F 11/16 (2006.01)
(21) **P-2023/0552** (22) 10.05.2018.
(30) CN 24.10.2017. 201711001027
(86) WO 10.05.2018. PCT/CN2018/086255
(87) WO 02.05.2019. WO 2019/080477
(96) 10.05.2018. 18869693.4
(97) 21.06.2023. EP3690657 B 2023/25 EN
(54) **RAČUNARSKI SIGNALNO-SIGURNOSNI SISTEM I NJEGOV POSTUPAK ZA ZAMENU REDUNDANSE**
COMPUTER-BASED INTERLOCKING SYSTEM AND REDUNDANCY SWITCHING METHOD THEREOF
(73) CRSC RESEARCH & DESIGN INSTITUTE GROUP CO., LTD., Block No. 1, Qichebowuguan Nanlu, Fengtai Science Park, Fengtai District, Beijing 100070, CN
(72) LIU, Xiaodong, Block No. 1 Qichebowuguan Nanlu, Fengtai Science Park, Fengtai District, Beijing 100070, CN; LIU, Zhen, Block No. 1 Qichebowuguan Nanlu, Fengtai Science Park, Fengtai District, Beijing 100070, CN; AO, Qi, Block No. 1 Qichebowuguan Nanlu, Fengtai Science Park, Fengtai District, Beijing 100070, CN; ZHANG, Lifeng, Block No. 1 Qichebowuguan Nanlu, Fengtai Science Park, Fengtai District, Beijing 100070, CN; YE, Feng, Block No. 1 Qichebowuguan Nanlu, Fengtai Science Park, Fengtai District, Beijing 100070, CN; CHEN, Daiying, Block No. 1 Qichebowuguan Nanlu, Fengtai Science Park, Fengtai District, Beijing 100070, CN; ZOU, Weidong, Block No. 1 Qichebowuguan Nanlu, Fengtai Science Park, Fengtai District, Beijing 100070, CN; LV,

Yuanyuan, Block No. 1 Qichebowuguan Nanlu, Fengtai Science Park, Fengtai District, Beijing 100070, CN
(74) ŽIVKOVIĆ, Zoran, Alekse Nenadovića 16, 11000 Beograd

(51) **H01L 31/05** (2014.01) (11) **64426 B1**
H01L 31/044 (2014.01)
(21) **P-2023/0625** (22) 16.07.2020.
(30) CN 18.07.2019. 201910649245
(86) WO 16.07.2020. PCT/CN2020/102274
(87) WO 21.01.2021. WO 2021/008573
(96) 16.07.2020. 20839913.9
(97) 31.05.2023. EP3985742 B 2023/22 EN
(54) **FOTONAPONSKI MODUL SA JEDNOM PLOČOM OTPORAN NA ŽARIŠTA**
HOT-SPOT-RESISTANT SINGLE-PLATE PHOTOVOLTAIC MODULE
(73) JIANGSU COOP&INNO GREEN ENERGY TECHNOLOGY CO., LTD, No.37, Panlongshan Road, Jiangyin County, Wuxi, Jiangsu 214437, CN
(72) ZHANG, Guoming, Building No. 3, No. 128, Linggang RoadLuzhi Town, Wuzhong District, Suzhou, Jiangsu 215127, CN; TAO, Aibing, Building No. 3, No. 128, Linggang RoadLuzhi Town, Wuzhong District, Suzhou, Jiangsu 215127, CN
(74) ŠUNDERIĆ, Bojan, Terazije 29, 11000 Beograd

(51) **H04N 5/355** (2011.01) (11) **64457 B1**
H04N 5/3745 (2011.01)
(21) **P-2023/0567** (22) 14.08.2020.
(96) 14.08.2020. 20191068.4
(97) 07.06.2023. EP3955566 B 2023/23 EN
(54) **SENZOR SLIKE SA KONFIGURABILNIM PİKSEL KOLOM I POSTUPAK**
IMAGE SENSOR WITH CONFIGURABLE PIXEL CIRCUIT AND METHOD
(73) ALPSENTEK GMBH, Hagenholzstrasse 85a, 8050 Zürich, CH; BEIJING RUISIZHIXIN TECHNOLOGY CO., LTD., Room 2-137, Building 3-1, Xiaoguan, (Changnan District), No. 25 Huayuan North Road, Haidian District, Beijing, CN
(72) ZHA, Yingyun, CH-8105 Regensdorf, CH; BOSTOCK, Roger Mark, 3110 Münsingen, CH; DENG, Jian, 8804 Au, CH
(74) RISTIĆ & MALEŠEVIĆ DOO, Makedonska 32, 11000 Beograd

(51) **H04N 19/124** (2014.01) (11) **64413 B1**
(21) **P-2023/0627** (22) 12.08.2011.
(30) KR 17.08.2010. 20100079530
KR 30.06.2011. 20110064306
(96) 12.08.2011. 21202139.8
(97) 07.06.2023. EP3958564 B 2023/23 EN

(54) UREDAJ ZA KODIRANJE POKRETNE SLIKE

APPARATUS FOR ENCODING A MOVING PICTURE

(73) M&K HOLDINGS INC., 2F., Mirasoft Building, 35, Nambusunhwan-Ro 337-Gil, Seocho-gu,

Seoul 06725, KR

(72) OH, Soo Mi, Seongnam-si, KR; YANG, Moonock, Singapore, SG

(74) RISTIĆ & MALEŠEVIĆ DOO, Makedonska 32, 11000 Beograd

(54) APARAT ZA KOMUNIKACIJU I NAČIN KOMUNIKACIJE

COMMUNICATION APPARATUS AND COMMUNICATION METHOD

(73) SONY GROUP CORPORATION, 1-7-1 Konan, Minato-ku, Tokyo 108-0075, JP

(72) QIN, Zhongbin, Room 701 Raycom Infotech Park Tower C, No.2 Kexueyuan South Road, Zhongguancun, Haidian District, Beijing 100190, CN

(74) ŽIVKOVIĆ, Zoran, Alekse Nenadovića 16, 11000 Beograd

(51) *H04W 36/02* (2009.01) (11) **64452 B1**

H04W 36/00 (2009.01)

H04W 36/30 (2009.01)

(21) **P-2023/0675** (22) 16.06.2014.

(30) CN 18.06.2013. 201310240852

(96) 16.06.2014. 20177781.0

(97) 26.07.2023. EP3767996 B 2023/30 EN

**ОБЈАВА ПАТЕНАТА У ИЗМЕЊЕНОМ ОБЛИКУ / PUBLICATION OF THE
AMENDED PATENTS**

(51) *A24D 1/02* (2006.01) (11) **56303 B2**
(21) **P-2017/0822** (22) 03.04.2012.
(30) ES 09.06.2011. 201130968
(86) WO 03.04.2012. PCT/ES2012/070225
(87) WO 13.12.2012. WO 2012/168516
(96) 03.04.2012. 12796202.5
(97) 24.05.2017. EP2719293 B 2017/21 EN
**(54) KOMPOZICIJA ZA OBLAGANJE PAPIRNOG
OMOTAČA PROIZVODA ZA PUŠENJE**
COMPOSITION FOR COATING A PAPER
WRAPPER FOR SMOKING ARTICLES
(73) MIQUEL Y COSTAS & MIQUEL, S.A., Tuset, 10,
08006 Barcelona, ES
(72) TOSAS, FUENTES, Agustín, Miquel y
Costas&Miquel, S.A., Tuset, 10, E-08006 Barcelona,
ES; DE MARISCAL, RUIGOMEZ, Pablo, Miquel y
Costas&Miquel, S.A., Tuset, 10, E-08006 Barcelona, ES
(74) ŽIVKO MIJATOVIĆ AND PARTNERS DOO
BEOGRAD, Studentski trg 4, 11000 Beograd

(51) *A61K 38/46* (2006.01) (11) **54822 B2**
A61K 38/17 (2006.01)
A61P 31/12 (2006.01)
C12N 9/16 (2006.01)
(21) **P-2016/0383** (22) 15.06.2012.
(30) US 24.06.2011. 201161500994 P
KR 08.02.2012. 20120012718
(86) WO 15.06.2012. PCT/KR2012/004734
(87) WO 27.12.2012. WO 2012/177020
(96) 15.06.2012. 12803297.6
(97) 13.04.2016. EP2723369 B 2016/15 EN
**(54) KOMPOZICIJA I FORMULACIJA KOJA
OBUHVATA REKOMBINOVANU HUMANU
IDURONAT-2-SULFATAZU I POSTUPAK ZA
NJENO DOBIJANJE**
COMPOSITION AND FORMULATION
COMPRISING RECOMBINANT HUMAN
IDURONATE-2-SULFATASE AND PREPARATION
METHOD THEREOF
(73) GREEN CROSS CORPORATION, 107 Ihyeon-ro
30beon-gil, Giheung-gu, Yongin-si, Gyeonggi-do 446-
855, KR; MEDIGENEBIO CORPORATION, 107
Ihyeon-ro 30beon-gil, Giheung-gu, Yongin-si,
Gyeonggi-do 446-855, KR
(72) JIN, Thong-Gyu, E-3806 Samsung Tower Palace,
57 Eonju-ro 30-gil, Gangnam-gu, Seoul 135-536, KR;
CHUNG, Yo, Kyung, 107 Ihyeon-ro 30beon-gil,

Giheung-gu, Yongin-si, Gyeonggi-do 446-855, KR;
PAIK, Sang Hoon, 107 Ihyeon-ro 30beon-gil, Giheung-
gu, Yongin-si, Gyeonggi-do 446-855, KR; PARK, Yoo,
Chang, 107 Ihyeon-ro 30beon-gil, Giheung-gu, Yongin-
si, Gyeonggi-do 446-855, KR; SEO, Jinwook,
107 Ihyeon-ro 30beon-gil, Giheung-gu, Yongin-si,
Gyeonggi-do 446-855, KR; CHOI, Yong, Woon,
107 Ihyeon-ro 30beon-gil, Giheung-gu, Yongin-si,
Gyeonggi-do 446-855, KR; SON, Jong, Mun,
107 Ihyeon-ro 30beon-gil, Giheung-gu, Yongin-si,
Gyeonggi-do 446-855, KR; KIM, Yong-Chul,
107 Ihyeon-ro 30beon-gil, Giheung-gu, Yongin-si,
Gyeonggi-do 446-855, KR
(74) ŽIVKOVIĆ, Zoran, Alekse Nenadovića 16,
11000 Beograd

(51) *A61P 11/06* (2006.01) (11) **53391 B2**
A61K 9/00 (2006.01)
A61K 9/12 (2006.01)
A61K 31/167 (2006.01)
A61K 31/40 (2006.01)
A61K 45/06 (2006.01)
A61P 11/00 (2006.01)
(21) **P-2014/0338** (22) 22.12.2010.
(30) EP 23.12.2009. 09180671
(86) WO 22.12.2010. PCT/EP2010/070479
(87) WO 30.06.2011. WO 2011/076843
(96) 22.12.2010. 10799030.1
(97) 02.04.2014. EP2515855 B 2014/14 EN
**(54) KOMBINOVANA TERAPIJA COPD-A
(HRONIČNIH OBSTRUKTIVNIH BOLESTI
PLUĆA)**
COMBINATION THERAPY FOR COPD
(73) CHIESI FARMACEUTICI S.P.A., Via Palermo,
26/A, 43100 Parma, IT
(72) BONELLI, Sauro, c/o CHIESI FARMACEUTICI
S.P.A. Via Palermo 26/A, I-43100 Parma, IT;
USBERTI, Francesca, c/o CHIESI FARMACEUTICI
S.P.A. Via Palermo 26/A, I-43100 Parma, IT;
ZAMBELLI, Enrico, c/o CHIESI FARMACEUTICI
S.P.A. Via Palermo 26/A, I-43100 Parma, IT
(74) ČOSOVIĆ, Dragoljub, Bulevar Arsenija
Čarnojevića 54, III/12, 11070 Novi Beograd

ПРЕСТАНАК ВАЖНОСТИ РЕГИСТРОВАНОГ ПАТЕНТА / Termination of validity of Registered Patents

Истеком законског рока од 20 година у периоду 16.08.2023 - 15.09.2023. године:

Патент број **52142** чији је носилац BOEHRINGER INGELHEIM PHARMA GmbH & CO. KG., 55216 Ingelheim am Rhein, DE, престао је да важи дана 19.08.2023. године.

Патент број **52889** чији је носилац E. R. SQUIBB & SONS, L.L.C., Route 206 & Province Line Road, Princeton, New Jersey 08540, US; AMGEN INC., One Amgen Center Drive, Thousand Oaks, California 91320-1799, US, престао је да важи дана 06.09.2023. године.

Патент број **55124** чији је носилац BRISTOL-MYERS SQUIBB COMPANY, Route 206 and Province Line Road, Princeton, NJ 08543, US, престао је да важи дана 03.09.2023. године.

Због неплаћања таксе за одржавање права у периоду 16.02.2023. - 15.03.2023. године:

Патент број **50691** чији је носилац JURIŠIĆ, Vojislav, Браће Савић 3, 11273 Батајница, RS, престао је да важи дана 19.02.2023. године.

Патент број **51066** чији је носилац H. LUNDBECK A/S, Ottiliavej 9, 2500 Valby, DK, престао је да важи дана 10.03.2023. године.

Патент број **51151** чији је носилац 4SC AG, Am Klopferspitz 19 a, 82152 Planegg-Martinsried, DE, престао је да важи дана 15.03.2023. године.

Патент број **51435** чији је носилац Janssen Sciences Ireland UC, Eastgate Village, Eastgate, Little Island, County Cork, IE, престао је да важи дана 03.03.2023. године.

Патент број **51995** чији је носилац JANSSEN PHARMACEUTICA NV, Turnhoutseweg 30, 2340 Beerse, BE, престао је да важи дана 15.03.2023. године.

Патент број **52247** чији је носилац JANSSEN PHARMACEUTICA N.V., Turnhoutseweg 30, 2340 Beerse, BE, престао је да важи дана 07.03.2023. године.

Патент број **52933** чији је носилац JANSSEN PHARMACEUTICA NV, Turnhoutseweg 30, 2340 Beerse, BE, престао је да важи дана 15.03.2023. године.

Патент број **53262** чији је носилац AMGEN INC., One Amgen Center Drive, Thousand Oaks, CA 91320, US, престао је да важи дана 21.02.2023. године.

Патент број **53751** чији је носилац LES LABORATOIRES SERVIER, 35, rue de Verdun, 92284 Suresnes Cedex, FR, престао је да важи дана 27.02.2023. године.

Патент број **53873** чији је носилац JANSSEN PHARMACEUTICA NV, Turnhoutseweg 30, 2340 Beerse, BE, престао је да важи дана 07.03.2023. године.

Патент број **54199** чији је носилац JANSSEN PHARMACEUTICA NV, Turnhoutseweg 30, 2340 Beerse, BE, престао је да важи дана 15.03.2023. године.

Патент број **54478** чији је носилац NORDWISE BioTech OÜ, Riia tn 181a, 50411 Tartu, EE, престао је да важи дана 24.02.2023. године.

Патент број **54792** чији је носилац SIRE SRL, Via Noventana 210, 35027 Noventa Padovana (PD), IT, престао је да важи дана 13.03.2023. године.

Патент број **54991** чији је носилац DA VOLTERRA, 172 Rue de Charonne, 75011 Paris, FR, престао је да важи дана 24.02.2023. године.

Патент број **54999** чији је носилац SAGEMCOM ENERGY & TELECOM SAS, 250 Route de l'Empereur, 92500 Rueil-Malmaison, FR, престао је да важи дана 22.02.2023. године.

Патент број **55122** чији је носилац JANSSEN PHARMACEUTICA NV, Turnhoutseweg 30, 2340 Beerse, BE, престао је да важи дана 15.03.2023. године.

Патент број **55195** чији је носилац GILEAD SCIENCES, INC., 333 Lakeside Drive, Foster City, California 94404, US, престао је да важи дана 23.02.2023. године.

Патент број **55437** чији је носилац GEOHELLAS S.A., 8A Pentelis Street, 175 64 Palaio Faliro, GR, престао је да важи дана 23.02.2023. године.

Патент број **55459** чији је носилац GILEAD SCIENCES, INC., 333 Lakeside Drive, Foster City, California 94404, US, престао је да важи дана 23.02.2023. године.

Патент број **56694** чији је носилац AMCOR GROUP GMBH, Thurgauerstrasse 34, 8050 Zurich, CH, престао је да важи дана 07.03.2023. године.

Патент број **57188** чији је носилац JAPAN TOBACCO, INC., 2-1, Toranomon 2-chome Minato-ku, Tokyo 105-8422, JP, престао је да важи дана 15.03.2023. године.

Патент број **57297** чији је носилац ALMIRALL S.A., Ronda del General Mitre, 151, 08022 Barcelona, ES, престао је да важи дана 28.02.2023. године.

Патент број **57309** чији је носилац ARAGON PHARMACEUTICALS, INC., 12780 El Camino Real, Suite 301, San Diego, CA 92130, US, престао је да важи дана 17.02.2023. године.

Патент број **57575** чији је носилац TEIJIN PHARMA LIMITED, Kasumigaseki Common Gate, West Tower, 2-1 Kasumigaseki 3-chome, Chiyoda-ku, Tokyo 100-8585, JP, престао је да важи дана 28.02.2023. године.

Патент број **57584** чији је носилац MAGNETIN TO.A.S., Uvoz 160/24, 118 00 Praha 1, CZ, престао је да важи дана 22.02.2023. године.

Патент број **57594** чији је носилац TAKEDA PHARMACEUTICAL COMPANY LIMITED, 1-1 Doshomachi 4-chome Chuo-ku, Osaka-shi, Osaka 541-0045, JP, престао је да важи дана 07.03.2023. године.

Патент број **57622** чији је носилац CROWN PACKAGING TECHNOLOGY, INC, 11535 South Central Avenue, Alsip, IL 60803, US, престао је да важи дана 11.03.2023. године.

Патент број **57733** чији је носилац PLEXXIKON INC., 91 Bolivar Drive, Suite A, Berkeley, CA 94710, US, престао је да важи дана 15.03.2023. године.

Патент број **57750** чији је носилац ABBVIE INC., 1 North Waukegan Road, North Chicago, IL 60064, US, престао је да важи дана 22.02.2023. године.

Патент број **57759** чији је носилац MERIAL, INC., 3239 Satellite Boulevard Bldg. 500, Duluth, GA 30096, US, престао је да важи дана 26.02.2023. године.

Патент број **57791** чији је носилац JANSSEN BIOTECH, INC., 800/850 Ridgeview Drive, Horsham, PA 19044, US; JANSSEN BIOLOGICS B.V., Einsteinweg 101, 2333 Leiden, NL, престао је да важи дана 08.03.2023. године.

Патент број **57900** чији је носилац TRUCKEE APPLIED GENOMICS, LLC, 460 Bush Street, San Francisco, CA 94108, US, престао је да важи дана 15.03.2023. године.

Патент број **57901** чији је носилац CELGENE CAR LLC, AON House 30 Woodbourne Avenue, Pembroke HM 08, BM, престао је да важи дана 14.03.2023. године.

Патент број **58256** чији је носилац WATERGEN LTD, 11 Moshe Levi Street UMI Building, Rishon-Lezion 7565828, IL, престао је да важи дана 12.03.2023. године.

Патент број **58869** чији је носилац 4D PHARMA PLC, 5th floor, 9 Bond Court, Leeds, LS1 2JZ, GB, престао је да важи дана 07.03.2023. године.

Патент број **59411** чији је носилац FORMA THERAPEUTICS, INC., 500 Arsenal St., Suite 100, Watertown, MA 02472, US, престао је да важи дана 12.03.2023. године.

Патент број **59603** чији је носилац IDEA OPTICAL, 4 rue de Broglie, Espace Corinne Erhel, 22300 Lannion, FR, престао је да важи дана 05.03.2023. године.

Патент број **59654** чији је носилац RECORDATI IRELAND LIMITED, Raheens East, Ringaskiddy, County Cork, IE, престао је да важи дана 25.02.2023. године.

Патент број **59712** чији је носилац PEJČIĆ, Novica, Kralja Petra I 240, 11400 Mladenovac, RS, престао је да важи дана 26.02.2023. године.

Патент број **59909** чији је носилац JANSSEN PHARMACEUTICA NV, Turnhoutseweg 30, 2340 Beerse, BE, престао је да важи дана 07.03.2023. године.

Патент број **60182** чији је носилац FALKE KGAA, Oststrasse 5, 57392 Schmallenberg, DE, престао је да важи дана 07.03.2023. године.

Патент број **60509** чији је носилац ALBERTZ, Jeannette, Wilhelmina, Raadhuisstraat 34, 6441 CP Brunssum, NL, престао је да важи дана 14.03.2023. године.

Патент број **60627** чији је носилац CYTUNE PHARMA, 3 chemin Pressoir Chenaie, 44100 Nantes, FR, престао је да важи дана 04.03.2023. године.

Патент број **61187** чији је носилац HUWE INC., 400-604 1st Street SW, Calgary, Alberta T2P 1M7, CA, престао је да важи дана 15.03.2023. године.

Патент број **61279** чији је носилац МАКИЋ, Drago, Generala Save Grujića 9A, stan 2, 11000 Beograd, RS; МАКИЋ, Ninoslav, Generala Save Grujića 9A, stan 2, 11000 Beograd, RS, престао је да важи дана 10.03.2023. године.

Патент број **61729** чији је носилац CLEWER OY, Linnankatu 34, 20100 Turku, FI, престао је да важи дана 05.03.2023. године.

Патент број **62275** чији је носилац SANIONA A/S, Smedeland 26B, 2600 Glostrup, DK, престао је да важи дана 03.03.2023. године.

Патент број **62494** чији је носилац TEXOL S.R.L., Via Corradino D'Ascanio 3, 65020 Alanno (PE), IT, престао је да важи дана 03.03.2023. године.

Патент број **62533** чији је носилац RICHTER GEDEON NYRT., Gyömrői út 19-21, 1103 Budapest, HU, престао је да важи дана 13.03.2023. године.

Патент број **62584** чији је носилац SIEMENS ENERGY, INC., 4400 Alafaya Trail, Orlando, FL 32826-2399, US, престао је да важи дана 05.03.2023. године.

Патент број **62735** чији је носилац STAX TECHNOLOGIES doo Konjevići, Konjevići bb, 32000 Čačak, RS, престао је да важи дана 26.02.2023. године.

Патент број **62909** чији је носилац SYNARTRO AB, Murargatan 20A, 754 37 Uppsala, SE, престао је да важи дана 22.02.2023. године.

Патент број **62972** чији је носилац JANSSEN PHARMACEUTICA NV, Turnhoutseweg 30, 2340 Beerse, BE, престао је да важи дана 12.03.2023. године.

Патент број **63038** чији је носилац RT-RK D.O.O., Narodnog fronta 23a, 21000 Novi Sad, RS, престао је да важи дана 14.03.2023. године.

Патент број **63287** чији је носилац SHANDONG LINGLONG TYRE CO., LTD., No.777 Jinlong Road, Zhaoyuan, Shandong 265400, CN, престао је да важи дана 25.02.2023. године.

Патент број **63358** чији је носилац HETAIDA TECHNOLOGY CO., LTD., 4F, 5F, 6F, Comprehensive Building, Baishida High-Tech Park, Ailingkan Village, Dalingshan Town, 523000 Dongguan City, Guangdong, CN, престао је да важи дана 26.02.2023. године.

Патент број **63406** чији је носилац BTSR INTERNATIONAL S.P.A., Via Santa Rita, snc, 21057 Olgiate Olona (VA), IT, престао је да важи дана 11.03.2023. године.

**ОБЈАВА УПИСАНИХ ПРОМЕНА РЕГИСТРОВАНИХ ПАТЕНАТА / Publications of
Entered Changes of Registered Patents**

16.08.2023 - 15.09.2023. године

Промена имена/адресе

Име или адреса носиоца патента рег.број
53950 промењена је у ROCKWOOL A/S, Hovedgaden
584, 2640 Hedehusene, DK;

Име или адреса носиоца патента рег.број
54917 промењена је у ROCKWOOL A/S, Hovedgaden
584, 2640 Hedehusene, DK;

Име или адреса носиоца патента рег.број
54998 промењена је у CHEMOCENTRYX, INC., One
Amgen Center Drive, Thousand Oaks, 91320 California, US;

Име или адреса носиоца патента рег.број
55583 промењена је у ROCKWOOL A/S, Hovedgaden
584, 2640 Hedehusene, DK;

Име или адреса носиоца патента рег.број
55839 промењена је у ROCKWOOL A/S, Hovedgaden
584, 2640 Hedehusene, DK;

Име или адреса носиоца патента рег.број
57016 промењена је у ROCKWOOL A/S, Hovedgaden
584, 2640 Hedehusene, DK;

Име или адреса носиоца патента рег.број
58259 промењена је у ROCKWOOL A/S, Hovedgaden
584, 2640 Hedehusene, DK;

Име или адреса носиоца патента рег.број
59074 промењена је у ROCKWOOL A/S, Hovedgaden
584, 2640 Hedehusene, DK;

Име или адреса носиоца патента рег.број
59405 промењена је у ROCKWOOL A/S, Hovedgaden
584, 2640 Hedehusene, DK;

Име или адреса носиоца патента рег.број
59406 промењена је у ROCKWOOL A/S, Hovedgaden
584, 2640 Hedehusene, DK;

Име или адреса носиоца патента рег.број
59698 промењена је у ROCKWOOL A/S, Hovedgaden
584, 2640 Hedehusene, DK;

Име или адреса носиоца патента рег.број
60447 промењена је у ROCKWOOL A/S, Hovedgaden
584, 2640 Hedehusene, DK;

Име или адреса носиоца патента рег.број
61772 промењена је у ROCKWOOL A/S, Hovedgaden
584, 2640 Hedehusene, DK;

Име или адреса носиоца патента рег.број
61867 промењена је у ROCKWOOL A/S, Hovedgaden
584, 2640 Hedehusene, DK;

Име или адреса носиоца патента рег.број
61876 промењена је у ROCKWOOL A/S, Hovedgaden
584, 2640 Hedehusene, DK;

Име или адреса носиоца патента рег.број
61928 промењена је у ROCKWOOL A/S, Hovedgaden
584, 2640 Hedehusene, DK;

Име или адреса носиоца патента рег.број
62106 промењена је у ROCKWOOL A/S, Hovedgaden
584, 2640 Hedehusene, DK;

Име или адреса носиоца патента рег.број
62204 промењена је у ROCKWOOL A/S, Hovedgaden
584, 2640 Hedehusene, DK;

Име или адреса носиоца патента рег.број
62324 промењена је у ROCKWOOL A/S, Hovedgaden
584, 2640 Hedehusene, DK;

Име или адреса носиоца патента рег.број
62834 промењена је у ROCKWOOL A/S, Hovedgaden
584, 2640 Hedehusene, DK;

Име или адреса носиоца патента рег.број
63100 промењена је у ROCKWOOL A/S, Hovedgaden
584, 2640 Hedehusene, DK;

Име или адреса носиоца патента рег.број
63420 промењена је у ROCKWOOL A/S, Hovedgaden
584, 2640 Hedehusene, DK;

Промена пренос права

За патент бр. **58296** извршен је пренос на
GENUSTAR S.R.O., Stříbrná náves 707/16, Třebeš, 500
11 Hradec Králové, CZ;

За патент бр. **59273** извршен је пренос на THE
GOODYEAR TIRE & RUBBER COMPANY, 200
Innovation Way, Akron, OH 44316, US;

За патент бр. **59277** извршен је пренос на THE GOODYEAR TIRE & RUBBER COMPANY, 200 Innovation Way, Akron, OH 44316, US;

За патент бр. **60550** извршен је пренос на THE GOODYEAR TIRE & RUBBER COMPANY, 200 Innovation Way, Akron, OH 44316, US;

За патент бр. **61270** извршен је пренос на THE GOODYEAR TIRE & RUBBER COMPANY, 200 Innovation Way, Akron, OH 44316, US;

За патент бр. **61710** извршен је пренос на THE GOODYEAR TIRE & RUBBER COMPANY, 200 Innovation Way, Akron, OH 44316, US;

За патент бр. **62067** извршен је пренос на THE GOODYEAR TIRE & RUBBER COMPANY, 200 Innovation Way, Akron, OH 44316, US;

За патент бр. **62835** извршен је пренос на THE GOODYEAR TIRE & RUBBER COMPANY, 200 Innovation Way, Akron, OH 44316, US;

**ПРОШИРЕНИ ЕВРОПСКИ ПАТЕНТИ И ЕВРОПСКИ ПАТЕНТИ КОЈИ СУ
ОГЛАШЕНИ НИШТАВИМ / Extended European patents and European patents which are
revoked**

од 16.08.2023. до 15.09.2023. године

Европски патент EP2276347 и пријава на којој је он заснован, а који је уписан у Регистар патената под бројем 55048, носиоца KRKA, TOVARNA ZDRAVIL, D.D., NOVO MESTO, Smarjeska cesta 6, 8501 Novo mesto, SI, нису имали дејства од почетка.

Европски патент EP2760564 и пријава на којој је он заснован, а који је уписан у Регистар патената под бројем 56967, носиоца THE BABCOCK & WILCOX COMPANY, 20 S. Van Buren Avenue, Barberton, OH 44203-0351, US, нису имали дејства од почетка.

Европски патент EP2971368 и пријава на којој је он заснован, а који је уписан у Регистар патената под бројем 58846, носиоца OFFICINE MACCAFERRI

S.P.A., Via Kennedy, 10, 40069 Zola Predosa (BO), IT, нису имали дејства од почетка.

Европски патент EP2951025 и пријава на којој је он заснован, а који је уписан у Регистар патената под бројем 59377, носиоца KASPAR PAPIR PTE LTD, 32 Bukit Pasoh Road, Singapore 089846, SG, нису имали дејства од почетка.

Европски патент EP3250521 и пријава на којој је он заснован, а који је уписан у Регистар патената под бројем 60788, носиоца KNAUF INSULATION, Rue de Maestricht 95, 4600 Visé, BE, нису имали дејства од почетка.

СЕРТИФИКАТ О ДОДАТНОЈ ЗАШТИТИ / Supplementary Protection Certificate**ЗАХТЕВИ ЗА ПРИЗНАЊЕ СЕРТИФИКАТА О ДОДАТНОЈ ЗАШТИТИ / Requests for
the grant of the Supplementary Protection Certificate****(21) SDZ-2023/0004****(11) 2023/0004****(22) 17.7.2023.****(13) II**(71) SHIONOGI & CO., LTD., 1-8, Doshomachi 3-
chome, Chuo-ku, Osaka-shi, Osaka 541-0045, JP

(74) MITROVIĆ, Predrag, Alaska 36, 11080 Beograd, RS

(68) 61381

(54) DERIVAT POLICIKLIČNOG PIRIDONA

PROTIV GRIPA I NJEGOV PROLEK

(92) 515-01-01382-22-001 30/03/2023 RS; 515-01-
01383-22-001 30/03/2023 RS; 515-01-01469-23-002

11/08/2023 RS and 515-01-01469-23-003 11/08/2023 RS

(95) BALOKSAVIR MARBOKSIL

МАЛИ ПАТЕНТИ / Petty Patents

(51) *G12B 9/08* (2006.01) (11) 1792 U1
G01N 23/20 (2018.01)
G01N 37/00 (2006.01)

(21) MP-2023/0042 (22) 25.07.2023.

**(54) MODIFIKOVANI NOSAČ UZORAKA ZA
SPREČAVANJE OKSIDACIJE PRAŠKASTIH
MATERIJALA PRI MERENJU NA
DIFRAKTOMETRU X-ZRAKA**
MODIFIED SAMPLE HOLDER FOR PREVENTION
OF OXIDATION OF POWDERED MATERIALS
DURING MEASUREMENTS ON X-RAY
DIFFRACTOMETER

(73) INSTITUT ZA FIZIKU BEOGRAD, Pregrevica 118,
11080 Zemun-Beograd, RS

(72) PAUNOVIĆ, Novica, Prvomajska 56/108, 11080
Zemun, RS; MITRIĆ, Jelena, Koste Dragičevića 36,
11080 Zemun, RS; ROMČEVIĆ, Maja, Omladinskih
brigada 7a/18, 11070 Novi Beograd, RS; ROMČEVIĆ,
Nebojša, Omladinskih brigada 7a/18, 11070 Novi
Beograd, RS

**ПРЕСТАНАК ВАЖЕЊА РЕГИСТРОВАНОГ МАЛОГ ПАТЕНТА / Termination of
Validity of Registered Petty Patents**

**Престанак важења малог патента истеком
законског рока 16.08.2023. – 15.09.2023. године**

Мали патент број **1463** чији је носилац
MARINKOVIĆ, Slobodan, selo Kuzmin, 38210 Kosovo
Polje, RS, престао је да важи дана 27.08.2023. године.

**Због неплаћања таксе за одржавање права у
периоду од 16.02.2023. - 15.03.2023. године**

Мали патент број **1706** чији је носилац
TANASKOVIĆ, Jovan, Bulevar Mihajla Pupina 51/8,
11070 Novi Beograd, RS, престао је да важи дана
05.03.2023. године.

**ОБЈАВА УПИСАНИХ ПРОМЕНА РЕГИСТРОВАНИХ МАЛИХ ПАТЕНАТА /
Publications of Entered Changes of Registered Petty Patents**

16.08.2023. - 15.09.2023. године

Промена имена/адресе

Име или адреса носиоца малог патента
рег.број **1574** промењена је у STOLIĆ, Irena, Kralja
Petra 38/3/7, 11000 Beograd, RS;

ЖИГОВИ / Trademarks

Међународни кодови за идентификацију
библиографских података о жиговима
према - WIPO St. 60

Recommendation concerning
bibliographic data
relating to trademarks - WIPO St. 60

Регистарски број	(111)	Number of the registration
Датум регистрације	(151)	Date of the registration
Очекивани датум престанка важења жига	(181)	Expected expiration date of the registration
Број пријаве	(210)	Number of the application
Датум подношења пријаве	(220)	Date of filing of the application
Подаци о изложбеном праву првенства	(230)	Data concerning exhibitions
Подаци о праву првенства на основу Париске конвенције	(300)	Data relating to priority under the Paris Convention
Датум објаве пријаве жига	(442)	Date of making information available to the public regarding the examined application
Списак роба и услуга према Ничанској класификацији роба и услуга	(511)	List of goods and services according to the Nice Classification of Goods and Service
Изјава подносиоца пријаве да не тражи ексклузивно право за поједине неединствитивне елементе знака	(526)	Disclaimer
Опис фигуративних елемената жига према Бечкој класификацији	(531)	Description of figurative elements of the marks according to the Vienna Classification
Изглед знака	(540)	Reproduction of the mark
Назнака о природи или врсти знака	(550)	Indication relating to the nature or kind of mark
Назначење да се ради о пријави колективног или жига гаранције	(551)	Indication to the effect that the mark is a collective mark, a certification mark or a guarantee mark
Тродимензионални знак	(554)	Indication to the effect that the mark is a collective mark, a certification mark or a guarantee mark
Информација о затраженим бојама на знаку	(591)	Information concerning the colors claimed
Име и адреса пријавиоца или носиоца жига	(730)	Name and address of the applicant or the holder of the registration
Име и адреса пријавиоца	(731)	Name and address of the applicant
Име и адреса носиоца жига	(732)	Name and address of the holder of the registration
Име и адреса пуномоћника	(740)	Name and address of the representative

ОБЈАВА ПРИЈАВА ЖИГОВА / Publication of Trademarks Applications

(210) Ж- 2023-42

(220) 13.01.2023.

(442) 29.09.2023.

(731) **Merkury Market Spółka Akcyjna,**

Czajkowskiego 51, 38-400, Krosno, PL

(740) Марија Цвјетићанин, адвокат, Јурија Гагарина

127/91, 11070, Београд

(540)



(531) 25.01.01; 26.04.11; 26.04.16; 26.04.18; 27.01.04;
27.05.01; 27.05.10; 27.05.17; 29.01.01; 29.01.02;
29.01.08

(591) жута Pantone 109EC, црвена Pantone 485EC,
црна Pantone Proces Black EC

(511) 6 металне греде; листови и плоче од метала; плоче од алуминијума; црепови од метала; челичне плоче; листови и плоче од метала; опшиви од метала за грађевине; грађевински материјали од метала; кровни покривачи од метала; димњаци, од метала; метална роба; алуминијумска жица; врата од метала; рамови, кућишта, за врата од метала; пролазне капије обртне, рампе за пролаз; подлошке од метала, прстенови од метала, металне шарке за велика врата, дугмад од метала; ексери; кабине од метала; сефови [метални или неметални]; метална колена за цеви; грађевине од метала; решетке од метала; металне решетке за лажне плафоне; металне решетке; металне украсне решетке; ужад од метала; ланци од метала; спојнице, карике од метала за ланце; обичан метал, непрерађен или полупрерађен; металне коморе за бојење распршивачем; каблови од метала, неелектрични; металне спојнице за прочвршћивање цеви; металне карике за цеви и каблове; капци, затварачи од метала; метални заустављачи [стопери] за прозоре; метални затварачи за прозоре; метални граничници за заустављање врата; спојнице за каблове од метала, неелектричне; метални цевоводи; цевоводи под притиском, метални; кровни олуци од метала; преграде од метала; карике од метала за кваке; кваке са резом од метала, катарке од метала; прстенови, обручи (метална роба); шипке за металне ограде; закивци од метала; рамови за прозоре од метала; рамови за стаклене баште од метала; метални рукохвати за каду; куке од метала за

вешалице за одећу; куке за подуђе; куке (метална роба); жице од обичних метала; сифони [вентили] од метала; вентили од метала, који нису делови машина; ограде од метала; прозори од метала; делови за врата од метала; делови од метала за намештај; точкићи од метала за намештај; делови од метала за прозоре; ситна метална роба; заптивне карике од метала; металне спојнице за цеви; металне цеви за олуке; носачи каблова (везе за затезање); опрема за застакљивање прозора од метала; транспортне плоче од метала; сталци од метала; кровни покривачи од метала; сталци [структуре] од метала; металне ограде за грађевинарство; преносиве грађевине [конструкције], металне; цеви од метала за инсталације; цеви од метала за инсталације за централно грејање; металне цеви; метални вентилациони канали; вентили за цеви за воду, од метала; цеви за воду од метала; металне коленице за цеви; одводне цеви од метала; цеви од метала; метални муфови за цеви; рачвасте цеви од метала; степениште од метала; стубови, мотке од метала; везне плоче; фиксирани држачи за пешкире, метални; рукохвати на вратима, метални; мердевине, металне; калемови од метала, немеханички, за намотавање савитљивих црева; калемни од метала за намотавање, немеханички, за еластична црева; куке за одећу од метала; фиксирани држачи за пешкире, метални; поклопци шахтова од метала; резе за врата, металне; кваке од метала; метални вентили за контролу протока течности у цевоводима; метални вентили за контролу протока гасова у цевоводима; материјали за ојачавање, од метала, за бетон.

7 ручни алат на механичко покретање.

8 ручни алат, руком покретан.

11 опрема за купатила; славине; славине за цеви и цевоводе; подлошке за славине за воду; славине са мешачем за водоводне цеви; тоалети; туш кабине; тушеви; камин [у домаћинству]; рамови за лампе; абажури за лампе; носачи абажура; горионици за лампе; лампе са светлосним луком; висеће лампе; апарати и инсталације за осветљавање; зидне висеће лампе и кугле за плафоне; кугле лампи; кинески фењери, лапме; уљне лампе; чеоне лампе; светлеће лампе за декорисање прослава; лампиони за декорацију прослава; електричне лампе; електричне светилке; лампе; подне лампе; сијалице; сијалице, електричне; расипачи, дифузори светла; плафонска светла; светлећи штапићи на батерије; фењери за осветљавање; тушеви; писоари; бидеи; кабине турских купатила, преносиве; санитарни апарати и инсталације; тоалетне шоље; апарати за потапање;

стакло за лампу; стаклена цев за лампу; лавабои [делови санитарних инсталација]; каде за купање; инсталације за купатила; цеви (делови санитарних инсталација); цеви за воду за санитарне инсталације; водоводне инсталације; судопере; лед диоде, уређаји за осветљење; нити за електричне сијалице; светлеће цеви за осветљавање; лампице, електричне, за јелке, електричне лампице за јелку; сијалице.

17 неметалне арматуре цеви за компримовани ваздух; арматуре неметалне, за савитљиве цеви; металне фолије за изолацију; фолије од метала за изолацију; заптивачи за цеви; цевни прикључци неметални; изолациони материјали, изолациони материјал за задржавање топлоте; изолационе боје; изолациони филц; кит; изолациони лакови; смеше за спајање заптивки; материјали за звучну изолацију; заптивни материјали; заптивне траке; заптивне цеви; испуне од гуме или пластике; изолациона плана; изолационе траке; изолациони ватростални материјали; цеви од текстилних материјала; ојачавајући материјали за цеви који нису од метала; изолациони папир; изолатори; савитљива црева, неметална; инсулатинг тапе анд банд; изолациона платна; пластичне материје, полупрерађене; заптивачи; изолатори за каблове; изолатори за електричне водове; минерална вуна за изолацију; вуна од шљаке (изолатор); стаклена вуна за изолацију; спојнице за цеви; спојнице.

19 облоге неметалне за грађевинаство; винил за облагање фасада; шперплоча; асфалт; асфалтни плочници; балустрада, неметалне; попречне греде, које нису од метала; бетон; бетонски грађевински елементи; битуменски производи за грађевине; битуменске облоге, премази за кровове; дрвени панели; капије, неметалне; грађевине, неметалне; блокови за поплочавање, неметални; ватростална опека; цигле; грађевинско стакло; цемент; блокови за поплочавање, неметални; цеви, неметалне; кровни покривачи, неметални; дрвене даске за грађевинаство; дрвене летвице за облагање; калупи за украсне лајсне, неметални; акустични панели, неметални; подне дрвене даске; спољне ролетне, не од метала и текстила; дрвна грађа; дрво, полупрерађено; фурнирано дрво; дрвна грађа; прерађено дрво; филц за грађевинаство; кровне плочице, неметалне; фурнири; врата, неметална, рамови за врата, неметални; панели за врата, неметални; гипс [грађевински материјал]; кровна шиндра; малтер за грађевине; гранит; грађевински камен; картон за грађевинаство; угаони профили, неметални; стакло (прозорско) за грађевинаство; закони на димњацима, неметални; димњаци, неметални; бетонски грађевински материјали; решетке, неметалне; слеме крова, спој кровних равни; летвице за малтерисање, неметалне; неметалне облоге за зидове, за грађевинаство;

летвице за малтерисање, неметалне; мермер; грађевински материјали; мозаик за грађевинаство; преносиве грађевине (конструкције), неметалне; плафони, неметални; кровни покривачи, неметални; кровови, неметални; подови, неметални; плоче за поплочавање, неметалне; неметалне подне плоче; решетке, неметалне; неметалне зидне оплате, за грађевинаство; степеништа, неметална; кабине (неметалне); подупирачи, неметални; кровни олуци, неметални; стубови, неметални; зидани резервоари; жалузине, неметалне; оквири камина (полице наид камином), неметални; ватростални грађевински материјали, неметални; ограде, неметалне; затварачи који нису од метала; оплате, неметалне, за грађевинаство; платформе, плутајуће површине, неметалне; кровни шкриљац; прозори, неметални; прозорско стакло за грађевинаство; табле дрвене пулпе за грађевинаство; грађевински панели, неметални; плоче неметалне, за грађевинаство; паркетне подне даске; песак, осим ливачког песка; фурнирано дрво; плочице, неметалне за грађевине; плочице за подове, неметалне; мозаик за грађевинаство; преграде, неметалне; цеви димњака, неметалне; вентили та цевоводе, не од метала или пластике; неметалне цеви за вентилационе цеви и климатизационе инсталације; цеви за воду, неметалне; рачвасте цеви, неметалне; цеви од пешчаника; круте цеви, неметалне, за грађевинаство; канализационе цеви, неметалне; преградне цеви неметалне; газишта за степенице, неметална; неметални састави (делови степеништа); плафони, неметални; оплате, неметалне, за плафон; емајлирано стакло, за грађевинаство; сигуросно стакло; обојено стакло за прозоре; кречни камен, креч; поклопци шахтова, неметални; гипс (грађевински материјал); азбестни малтер; цементни прелази за заштиту од ватре; шљака (грађевински материјал); шљунак.

20 столице; наслоњаче, лежаљке; алке за завесе; кукице за завесе; држачи завеса који нису од текстила; дрвени оквири за кревете; дрвене траке; делови од дрвета за намештај; делови намештаја од дрвета; огледала; ручна огледала (тоалетна огледала); прекривачи, јоргани, јастуци за кревете, осим постелине; јастуци; декоративни јастучићи, душеци; кревети; конструкције кревета; креветци; душеци на надувавање, који нису за медицинску употребу; душеци; сточићи за компјутере (намештај); кухињске витрине; креденци за посуђе; замењиве подлоге за судопере; сталци за тањире (намештај); комодe за купатила (намештај); држачи за пешкире, неметални, причвршћени; столице за купатила; столице за туш кабине намештај од метала; опрема за намештај, неметална; табуреи; фиоке за намештај; канцеларијски столови; канцеларијски намештај; опрема за прозоре,

неметална, опрема за врата, неметална, опрема за кревете, неметална; намештај од метала; ратан, трска; ормани за картотеке; ормани за документа; полице [намештај]; сталци (намештај); сталци за одела; књиге-полице за књиге; полице; полице за књиге; столови; столови од метала; фотеље; дивани и софе; софе; комодe; школски намештај; радни сто, клупа; гардероби ормани; ормани, креденци; висећи организатори за ормане; тоалетни сточићи; лавабои са ормарићем (намештај); ормарићи са бравицама (намештај); точкићи за намештај, неметални; ноге за намештај; ногице за намештај; вешалица за одећу, вешалице за одећу; куке за одећу које нису од метала; чивилуци, неметални; постоља за кишобране; столарска роба; плетарски радови, од пружа; завесе од бамбуса; завеса од перли, украсна.

21 држачи за сапуне; држачи за тоалет папир; корпе за домаћинство; канте за смеће; канте; кухињске посуде; мопови; посуде (чиније); козметички прибор; кухињски прибори; четке за ципеле; четке за тоалет; четке за прање судова; четке; четке за рибање; уређаји за уклањање длачица са одеће, електрични и неелектрични; длака за четке; четке за прање судова; сунђери за купање; крпе за прање подова; кухињске крпе; крпе за брисање прашине са намештаја; крпе за чишћење; свећњаци; кадице за бебе, преносиве; корпе за ђубре; канте за ђубре; канте за смеће са аутоматским отварањем и затварањем; кофе за цеђење мопа; оцеђивачи мопа.

24 постелина; покривачи за душекe; мрежасте завесе; завесе за врата; завесе од текстила или пластике; држачи завеса од текстилних материјала; драперије; туш завесе од текстила или пластике; застори.

27 теписи, ћилими; зидне декорације, нетекстилне; линолеум; неклизајуће простирке; простирке за купатила; отирачи; подметачи за тепихе; прекривачи за подове; зидне декорације, нетекстилне; текстилне тапете; тапете; текстилне облоге за зид; покривачи за подове од винила; теписи.

35 управљање пословима малопродајних објеката; административна обрада наруџбеница за куповину; услуге агенција за увоз и извоз; презентација производа путем средстава комуникације, у сврху продаје на мало; онлајн рекламирање на рачунарској мрежи; оглашавање; пружање комерцијалних савета и информација потрошачима при избору роба и услуга; малопродајне услуге у вези с металном опремом; малопродајне услуге у вези с производима за вртларство; малопродајне услуге у вези са санитарним инсталацијама; малопродајне услуге у вези с намјештајем; малопродајне услуге у вези с расветом; малопродајне услуге у вези са зидним облогама; малопродајне услуге у вези с подним облогама; малопродајне услуге у вези с посуђем за кухање; малопродајне услуге у вези с тоалетним

потрепштинама; малопродајне услуге у вези с ручним алатима за градњу; малопродајне услуге у вези с тканинама; малопродајне услуге у вези с опремом за водоснабдевање; малопродајне услуге у вези са намештајем.

37 асфалтирање; грађевински надзор; постављање тапета на зидове; асфалтирање путева; изградња; рушење објеката; консултације о грађењу; услуге поправки кровова; обнова зграда; услуге изградња зграда; изградња и поправка зграда; консултантске услуге у вези с поправком зграда; пружање информација у вези са поправком; водоинсталатерске услуге; молерски радови, спољни и унутрашњи; малтерисање; заштита од корозије.

39 складиштење робе; складиштење; шпедиција; превоз намештаја; логистичке услуге у вези превоза [транспортна логистика]; превоз аутомобилом.

42 дизајн ентеријера [уређење унутрашњег простора]; инжењерске услуге; унутрашњи дизајн; консултативне услуге у вези с дизајном ентеријера; инжењерске консултантске услуге; консултације за уређење ентеријера; стручно саветовање у вези са пројектовањем ентеријера.

(210) Ж- 2023-146

(220) 02.02.2023.

(442) 29.09.2023.

(731) Душко Бекан and Милан Пајић,

Доситеја Обрадовића 008ђ/43, Панчево, RS и
Торлачки вис 001а, 11000 Београд, RS

(740) Благоје Б. Тимотијевић, адвокат,
Душана Петровића Шана 37а, 11550, Лазаревац
(540)

UROSEPTIC
FORTE

(531) 27.05.01; 27.05.10; 27.05.17; 29.01.04; 29.01.05

(591) љубичаста, светлоплава

(511) 5 ин витро дијагностички препарати за медицинске потребе; ин витро препарати за предвиђање овулације; ин витро препарати за предвиђање овулације за кућну употребу; агенси за давање лека; агенси за давање лека који садрже материје које олакшавају примену широког спектра фармацеутских производа; агенси за давање лека у капсулама који омогућавају контролисано отпуштање активних састојака за широк спектар фармацеутских производа; агенси за давање лекова у праху који омогућавају контролисано отпуштање активних састојака за широк спектар фармацеутских производа; агенси за давање лекова у таблетама који омогућавају контролисано отпуштање активних састојака за широк спектар фармацеутских

производа; адјуванси за вакцине; адреналин који се продаје у претходно напуњеним инјекторима; адстрингенти за медицинске намене; ађуванси за ветеринарску примену; ађуванси за ветеринарску употребу; ађуванти за медицинске потребе; акаи прах као додатак исхрани; акарициди за примену у пољопривреди; акарициди за употребу у домаћинству; акарициди [средства против гриња]; аконитин; активни угаљ који се користи као противотров; албумински додаци храни за медицинску употребу; албумински препарати за медицинску употребу; алгинати за фармацеутске намене; алгинати као дијететски додаци; алгициди; алгициди за примену у базенима; алгициди за примену у пољопривреди; алдехиди за фармацеутску употребу; алкални јодиди за фармацеутску употребу; алкалоиди за медицинску употребу; алкохол за утрљавање; алкохол за фармацеутске намене; алкохоли за топикалну употребу; алое вера препарати за фармацеутске намене; алуминијум ацетат за фармацеутску употребу; аминокиселине за ветеринарску употребу; аминокиселине за медицинску употребу; аналгетици; аналгетске креме за локалну примену; аналептици; ангостурска кора за медицинске сврхе; анестетици; антациди; антиаритмици; антибактеријска средства за прање руку; антибактеријска средства за чишћење; антибактеријске супстанце за употребу у медицини; антибактеријски гелови; антибактеријски гелови на бази алкохола за дезинфекцију коже; антибактеријски лосиони за руке; антибактеријски препарати; антибактеријски препарати за ветеринарску употребу; антибактеријски сапуни; антибактеријски сапуни за кожу; антибактеријски спрејеви; антибактеријски фармацеутски препарати; антибактеријски фармацеутски производи; антибиотици; антибиотици за ветеринарску примену; антибиотици за ветеринарску употребу; антибиотици за људску употребу; антибиотици за рибе; антибиотици за употребу у стоматологији; антибиотици у облику лосиона; антибиотици у форми таблета; антибиотска средства за прање руку; антибиотске креме; антибиотске масти; антибиотски препарати; антивенини; антивиротици; антидепресиви; антиеметици; антиепилептици; антиепилептички лекови; антиинфективи; антиинфламаторне масти; антиинфламаторни аналгетски фластери; антиинфламаторни гелови; антиинфламаторни и антипиретички препарати; антиинфламаторни мелеми; антиинфламаторни препарати; антиинфламаторни спрејеви; антикоагуланти; антикриптогамни препарати; антимицробна глина; антимицробна средства за дерматолошку употребу; антимицробна средства за прање руку; антимицробни препарати за спречавање микробиолошке разградње; антиоксиданси као

додаци исхрани; антипаразитици; антипаразитске огрилице за животиње; антипаразитски препарати; антипиретици; антипиретички аналгетици; антипиретички лекови са седативним дејством; антисептици; антисептички памук, вата; антисептички препарати; антисептички течни завоји; антисифилитици; антиспазмодици; антителиа за ветеринарску примену; антителиа за медицинску примену; антитоксини; антитоксични серуми; антитуберкулотски препарати; антитуморни лекови; антитусици; антитусици за искашљавање; антиуринарни препарати; антифлатуланси; антихипертензивни; антихистаминици; анхидротици; ароматична средства за освежавање ваздуха за тоалете; артеријски графтови; асептични памук; ацетаминофени; ацетати за употребу у фармацији; ацетилсалицилна киселина; ациди за фармацеутске потребе; бадемово млеко за фармацеутску употребу; бадемово уље за употребу у фармацеутској индустрији; бактеријски отрови; бактеријски препарати за ветеринарску примену; бактеријски препарати за медицинску примену; бактеријски препарати за употребу у медицини и ветерини; бактериолошки препарати за ветеринарску примену; бактериолошки препарати за ветеринарску употребу; бактериолошки препарати за медицинску и ветеринарску употребу; бактериолошки препарати за медицинску примену; бактериолошки препарати за медицинску употребу; бактериостатици за употребу у медицини, стоматологији и ветерини; бактерициди; балзами за медицинске сврхе; балзами за медицинску примену; балзами против болова; баријум за употребу у радиологији; беланчевине као дијететски додаци; беланчевине сурутке као додатак исхрани; бета блокатори; бизмутски препарати за фармацеутску употребу; биљка сарсапарила за медицинску употребу; биљна влакна, дијететска; биљна паковања блата за терапеутску употребу; биљне капсуле за повећање потенције код мушкараца; биљне креме за медицинске потребе; биљне масти за кожане упале код кућних љубимаца; биљне масти против свраба за кућне љубимце; биљне таблете за лечење дијабетеса; биљни додаци искрани; биљни додаци исхрани у течном облику; биљни екстракти за медицинске намене; биљни екстракти за медицинске потребе; биљни екстракти за фармацеутске намене; биљни и дијететски додаци за помоћ у стварању млека за животиње у периоду лактације; биљни лекови; биљни препарати; биљни препарати за медицинске потребе; биљни спрејеви за медицинске потребе; биљни суплементи; биљни чајеви за медицинске сврхе; биолошка ткива за имплантацију; биолошки имплантати; биолошки импланти који се првенствено састоје од људског или животињског везивног ткива; биолошки и хемијски реагенси за медицинску или ветеринарску

употребу; биолошки препарати за медицинску или ветеринарску употребу; биолошки препарати за употребу у ветерини; биолошки препарати за употребу у медицини; биолошки производи за лечење рака; биолошки реагенси за ветеринарску употребу; биолошки реагенси за медицинску употребу; биолошки фунгициди; биолошки хербициди; биопестициди за примену у пољопривреди; биопестициди за употребу у домаћинству; биотехнолошки препарати за медицинску употребу; биофармацеутски производи за лечење рака; биохемијски препарати за ветеринарску употребу; биохемијски препарати за медицинску или ветеринарску употребу; биохемијски препарати за медицинску употребу; биоциди; бисерни прах за медицинску намену; блато за купање; блокатори калцијумских канала; бомбоне за освежавање даха за употребу у фармацији; боце са кисеоником, пуњене, за медицинске намене; брашно за фармацеутску употребу; брашно од семена лана за фармацеутске намене; брашно од семена лана за фармацеутску употребу; бромин за фармацеутску употребу; бронходилататори; вагинални лубриканти; вазелин за ветеринарску употребу; вазелин за медицинску или ветеринарску употребу; вазоконстриктори; вакцине; вакцине за коње; вакцине за људску употребу; вакцине за стоку; вакцине против грипа; вакцине против инфекција које изазивају пнеумококе; васкуларни трансплантати [живо ткиво]; вата за медицинску употребу; ватени штапићи за медицинску примену; ватирани штапићи за медицинску употребу; везиканти; ветеринарске вакцине; ветеринарске вакцине за говеда; ветеринарске вакцине за овце; ветеринарски препарати; ветеринарски препарати за лечење цревних бактерија; ветеринарски препарати и супстанце; ветеринарски препарати који се продају у инјекторима напуњеним пре употребе; ветеринарски препарати који се продају у претходно напуњеним шприцевима; ветеринарски препарати који се продају у шприцевима напуњеним пре употребе; вештачке сузе; вируциди; вискоеластични агенси за офталмичку употребу; витамини; витамини за бебе; витамини за децу; витамини за животиње; витамини за кућне љубимце; витамини за одрасле; витамини за примену код беба; витамини за примену код деце; витамини за примену код одраслих; витамини у облику гумених бомбона; витаминске капи; витаминске таблете; витаминске шумеће таблете; витамински додаци исхрани; витамински додаци исхрани за животиње; витамински додаци у таблетама за справљање газираних напитака када се помешају са водом; витамински препарати*; витамински препарати и супстанце; витаминско минералне плочице за медицинске потребе; витаминско минерални дијететски додаци исхрани;

витаминско минерални додаци исхрани; витаминско минерални додаци исхрани за кућне љубимце; витаминско минерални препарати; витаминско минерални препарати за медицинске потребе; вишенаменска деодорирајућа средства за примену у домаћинству, широкој потрошњи и индустрији; вишенаменска деодорирајућа средства за употребу у домаћинству, широкој потрошњи и индустрији; вишенаменске медицинске антибиотске креме; вишенаменски медицински балзами против болова; вишенаменски медицински мелеми који садрже ментол; влажне медицинске марамике; вода матичњака за фармацеутску употребу; вода обogaћена витаминима за медицинске потребе; водени хербициди; воћни нектари за дијабетичаре прилагођени за медицинску употребу; газа за медицинску употребу; газа за превијање; газе за медицинске потребе; галска киселина за фармацеутску употребу; гасови за зубарске потребе; гасови за медицинску употребу; гасови и мешавине гасова за медицинско снимање; гаћице за малу децу за одвикавање од пелена за једнократну употребу; гаћице за одвикавање од пелена од папира или целулозе за једнократну употребу; гаћице, упијајуће, за инконтиненцију; гвајакол за фармацеутску употребу; гелови за дерматолошку употребу; гелови за заштиту од слепљивања код дренаже ране; гелови за масажу за медицинску употребу; гелови за сексуалну стимулацију; гелови, креме и раствори за дерматолошку употребу; гелови од алое вере за терапеутску примену; гермициди; гермицидни детерџенти; гинсенг за медицинске потребе; глицерин за медицинску употребу; глицерофосфати; глукоза за медицинску употребу; глукоза као додатак исхрани; глукоза као додатак исхрани за животиње; говећи колострум за ветеринарску примену; голард вода, оловна; горчица за фармацеутску употребу; грудни улошци за дојење; гума за зубарску употребу; гума за медицинске сврхе; гумигут за фармацеутску употребу; гурјун балзам за медицинску употребу; деодорирајућа средства за тепихе; дезинфекцијска средства за уринарни тракт; дезинфекцијске марамике за једнократну употребу; дезинфекцијско средство за прање воћа и поврћа; дезинфекциона средства; дезинфекциона средства за хемијске тоалете; дезинфекциона средства за хигијенске сврхе; дезинфекциони сапуни; дезодоранс за одећу; дезодоранс за текстил; дезодоранси за аутомобиле; дезодоранси за дробилице смећа; дезодоранси за обућу; дезодоранси за одећу и текстил; дезодоранси за посуде са песком за кућне љубимце; дезодоранси за тепихе; дезодоранси за тканине; дезодоранси за тоалет; дезодоранси за употребу у домаћинству; дезодоранси, који нису за људе и животиње; декокти лековитог биља; декокти, увари за фармацеутску употребу; деконгестиви; дентални анестетици;

деодорирајућа средства за примену у домаћинству, широкој потрошњи и индустрији; деодорирајућа средства за употребу у домаћинству, широкој потрошњи и индустрији; дермални филери за убризгавање; детерџенти за ветеринарску примену; детерџенти за медицинску употребу; дехидрисана храна прилагођена за медицинске сврхе; дехидрисано месо прилагођено за медицинске намене; дигиталин; дијагностичка средства за ветеринарску примену; дијагностичке супстанце за медицинске потребе; дијагностичке траке за тестирање мајчиног млека за медицинске намене; дијагностички агенси за медицинске потребе; дијагностички агенси, препарати и супстанце за медицинске потребе; дијагностички препарати за ветеринарску употребу; дијагностички препарати за медицинске или ветеринарске потребе; дијагностички препарати за медицинске потребе за откривање генетских предиспозиција; дијагностички препарати за медицинске потребе за откривање мутација прионског гена; дијагностички препарати за медицинску употребу; дијагностички реагенси за ветеринарске потребе; дијагностички реагенси за медицинске или ветеринарске потребе; дијагностички реагенси за медицинске потребе; дијагностички реагенси за тестирање за ветеринарске потребе; дијагностички реагенси за тестирање за медицинске или ветеринарске потребе; дијагностички реагенси за тестирање за медицинске потребе; дијагностички реагенси и контрастна средства за медицинске потребе; дијагностички реагенси биомаркери за медицинску употребу; дијастазе за медицинску употребу; дијафоретици; дијететска влакна за употребу као састојци у производњи додатака исхрани; дијететска влакна која се користе као састојци у производњи додатака исхрани; дијететска пића за бебе прилагођена за медицинску примену; дијететска пића прилагођена ветеринарској примени; дијететска пића прилагођена ветеринарској употреби; дијететска храна за животиње за медицинске потребе; дијететска храна и пића прилагођена за ветеринарску примену; дијететска храна и пића прилагођена за медицинску примену; дијететска храна и пића прилагођена за медицинску или ветеринарску употребу; дијететска храна и супстанце прилагођене за медицинску или ветеринарску употребу; дијететска храна и супстанце прилагођене за медицинску или ветеринарску употребу, храна за бебе; дијететска храна и супстанце прилагођене за употребу у медицини или ветеринарску употребу, храна за бебе; дијететска храна прилагођена ветеринарској примени; дијететска храна прилагођена ветеринарској употреби; дијететска храна прилагођена за медицинске намене; дијететске замене за шећер за медицинску употребу; дијететске мешавине за

напитке као замена за оброк за медицинску примену; дијететске мешавине за напитке као замена за оброк за медицинску употребу; дијететске супстанце које садрже витамине, минерале, аминокиселине и елементе у траговима; дијететске супстанце које садрже витамине, минерале и елементе у траговима, појединачно или у комбинацији; дијететске супстанце прилагођене ветеринарској примени; дијететске супстанце прилагођене ветеринарској употреби; дијететске супстанце прилагођене за медицинску употребу; дијететски додаци (додаци исхрани) за људе и животиње; дијететски додаци [додаци исхрани] за људе и животиње; дијететски додаци за животиње; дијететски додаци за одојчад; дијететски додаци исхрани; дијететски додаци исхрани за људе и животиње; дијететски додаци од пшеничне траве; дијететски и хранљиви додаци; дијететски и хранљиво обогаћени прехранбени производи прилагођени за медицинске потребе; дијететски напаци прилагођени за медицинску употребу; дијететски препарати прилагођени за медицинске потребе; дијететски препарати у исхрани прилагођени за медицинске потребе; дијететски суплементи за људе; дијететски шећери за медицинске потребе; диуретички препарати; додаци исхрани; додаци исхрани за ветеринарске потребе; додаци исхрани за контролу холестерола; додаци исхрани за кућне љубимце; додаци исхрани за кућне љубимце као мешавина у праху за справљање пића; додаци исхрани за кућне љубимце у виду послатица; додаци исхрани за људску и животињску употребу; додаци исхрани за људску употребу; додаци исхрани који садрже аминокиселине; додаци исхрани који садрже аминокиселине, минерале и елементе у траговима; додаци исхрани који садрже витамине; додаци исхрани који садрже екстракте гљива; додаци исхрани који садрже елементе у траговима; додаци исхрани који садрже минерале; додаци исхрани који садрже цинк; додаци исхрани који се првенствено састоје од гвожђа; додаци исхрани који се првенствено састоје од калцијума; додаци исхрани који се првенствено састоје од магнезијума; додаци исхрани на бази спиролине; додаци исхрани намењени као додатак редовној исхрани или у корист здравља; додаци исхрани са козметичким дејством; додаци исхрани са хранљивим материјама за животиње; додаци исхрани са хранљивим материјама за људе; додаци исхрани са хранљивим материјама за људе и животиње; додаци исхрани са хранљивим материјама за људска бића; додаци исхрани са хранљивим материјама за људска бића и животиње; додаци исхрани са хранљивим материјама који се првенствено састоје од калцијума; додаци исхрани са хранљивим материјама који се

првенствено састоје од магнезијума; додаци исхрани са хранљивим материјама који се првенствено састоје од цинка; додаци у виду пастила које садрже цинк; додаци храни за животиње за ветеринарске потребе; додаци храни за животиње за употребу у ветерини; додаци храни за кућне љубимце у облику витамина и минерала; драгоцени метали и легуре драгоцених метала за употребу у стоматологији; дрвени угаљ за фармацеутску употребу; експекторанси; екстракти биљака и лековитог биља за медицинске потребе; екстракти дувана [инсектициди]; екстракти квасца за ветеринарску примену; екстракти квасца за медицинску примену; екстракти квасца за фармацеутску примену; екстракти лековитог биља; екстракти лековитог биља за медицинске потребе; екстракти хмеља за фармацеутску употребу; електролити за медицинске потребе; електролитски напаци за медицинску примену; еликсири [фармацеутски препарати]; еменагоги; еметици форми препарата; емолијенси за медицинску употребу; ензими за ветеринарску употребу; ензими за медицинску употребу; ензими као додатак исхрани; ензимски препарати за ветеринарску употребу; ензимски препарати за медицинску употребу; епинефрин који се продаје у инјекторима напуњеним пре употребе; епсом соли за медицинске потребе; ергот за фармацеутску употребу; естри за фармацеутску употребу; етанол за фармацеутску примену; етил-алкохол за фармацеутску примену; етри за фармацеутску употребу; еукалиптол за фармацеутску употребу; еукалиптус за фармацеутску употребу; жвакаћа гума за употребу у медицини; жвакаће гуме са укусом менте за медицинске потребе; желатин за медицинску употребу; желатинске капсуле за фармацеутске производе; желатинске капсуле, празне, за фармацеутске препарате; живе ћелије за медицинске потребе; живе ћелије за употребу у ветерини; живина маст; живина маст за медицинске сврхе; живина маст за медицинску употребу; живин хлорид [фунгицид]; животињска сперма; животињска сперма за вештачку оплодњу; житарице прилагођене инвалидима за дијететску и медицинску примену; завоји за опекотине; завоји за очи за медицинске потребе; завоји за превијање; завоји за превијање рана на кожи; завоји за уши; завоји, медицински; замене за крв за медицинску или ветеринарску употребу; замене за оброке и додаци исхрани у виду мешавине за пиће за медицинске потребе; замене за оброке као мешавине пића за медицинске потребе; замене за оброке у облику плочица за медицинске потребе; замене за оброке у форми грицкалица за медицинске потребе; замене за оброке у форми пића за медицинске потребе; замене за оброке у форми прашка за медицинске потребе; замене за оброке у форми шејка за медицинску

употребу; замене за оброк прилагођене за ветеринарску примену; замене за оброк прилагођене за медицинску и ветеринарску примену; замене за оброк прилагођене за медицинску примену; замене за шећер за медицинске или терапеутске потребе; замрзнута-сушена храна прилагођена за медицинске сврхе; замрзнута-сушено месо прилагођено за медицинске намене; затворене радиоактивне супстанце за медицинске потребе; заштитне гаћице за пелене; заштитне гаћице од текстила за пелене; зубарска мастика; зубарске смоле за привремене мостове, крунице и навлаке; зубарски амалгами; зубарски восак; зубарски лак; зубарски материјали за обнављање; зубарски цемент; зубна керамика; зубне легуре; зубне навлаке; зубни амалгами; зубни амалгами од злата; ибупрофени као аналгетици за оралну примену; изопропил алкохол за медицинске потребе; изотопи за медицинску употребу; имитације цигарета за медицинску примену; имитације цигарета које се користе као помоћ за одвикавање од пушења; имуностимулатори; инсектициди; инсектициди за употребу у домаћинству; инсектициди за употребу у пољопривреди; инсектицидне ветеринарске купке; инсектицидни шампони за животиње; инсулин; инсулин који се продаје у претходно напуњеним шприцевима; инсулин који се продаје у шприцевима напуњеним пре употребе; инсулински шприцеви напуњени инсулином; интравенске течности за рехидратацију; интравенске течности за рехидратацију, уношење хранљивих материја и примену фармацеутских препарата; интравенске течности за уношење фармацеутских препарата; интравенске течности за уношење хранљивих материја; инхалациони анестетици; ирска маховина за медицинску употребу; јалапа; јастучићи за курије очи; јастучићи за очи за медицинске потребе; јастучићи за чукљеве; једнократне дечије гаћице за одвикавање од пелена [пелене]; једнократне папирне пелене за бебе; једнократне папирне пелене за инконтиненцију; једнократне папирне пелене за одојчад; једнократне пелене за бебе; једнократне пелене за бебе направљене од папира; једнократне пелене за бебе направљене од целулозе; једнократне пелене за бебе од папира; једнократне пелене за бебе од целулозе; једнократне пелене за инконтиненцију од папира; једнократне пелене за инконтиненцију од целулозе; једнократне пелене за кућне љубимце; једнократне пелене за одојчад направљене од папира; једнократне пелене за одојчад направљене од целулозе; једнократне пелене за пливање за децу и одојчад; једнократне пелене направљене од папира за бебе; једнократне пелене направљене од папира за инконтиненцију; једнократне пелене направљене од папира за одојчад; једнократне пелене направљене од целулозе за бебе; једнократне пелене направљене од

целулозе за инконтиненцију; једнократне пелене направљене од целулозе за одојчад; једнократне пелене од папира за бебе; једнократне пелене од папира за инконтиненцију; једнократне пелене од целулозе за бебе; једнократне пелене од целулозе за инконтиненцију; једнократне подлоге за инконтиненцију; једнократне подлоге за пелене; једнократне подлоге за пелене за бебе; једнократне целулозне пелене за бебе; једнократне целулозне пелене за инконтиненцију; једнократне целулозне пелене за одојчад; јестива рибља уља за медицинску примену; јестива рибља уља за медицинску употребу; јод за фармацеутску употребу; јодиди за фармацеутску употребу; јодоформ; јојоба, лековита; казеин као додатак исхрани; калијумове соли за медицинску употребу; калцијумом обогаћене бомбоне за медицинску употребу; камфор за медицинску употребу; камфорово уље за медицинску употребу; канабидиол за медицинску употребу; канабис за медицинске намене; кандирани шећер за медицинску употребу; капи за нос за медицинске потребе; капи за уши; капи уља јетре бакалара; капсуле жен шена за медицинску примену; капсуле за деконгестију; капсуле за јединичну дозу, празне, за фармацеутске потребе; капсуле за лекове; капсуле за мршављење; капсуле за фармацеутску употребу; капсуле од дендримера за фармацеутске препарате; капсуле од желатина, празне, за фармацеутске препарате; капсуле, празне, за фармацеутску употребу; капсуле против алергије; капсуле уља јетре бакалара; карболинеум [паразитицид]; кардиоваскуларна средства за медицинску примену; кардиотоници; каустици за фармацеутску употребу; каустичне оловке; кашне облоге; кашне облоге од слачице; квасац за фармацеутску употребу; квасац као додатак исхрани; квасија за медицинску употребу; квасци за ветеринарску примену; квасци за медицинску примену; квасци као додатак исхрани за животиње; квебрако за медицинску употребу; кедровина за употребу у одбијању инсеката; керамичке легуре које се користе у изради зубних круница; керамички материјали за пломбирање зуба; кинин за медицинске намене; кинин за медицинску употребу; кининова кора за медицинску употребу; кисеоник за медицинске сврхе; кожа за пресађивање; кокаин за медицинске намене; колаген за употребу у медицини; колодион за фармацеутску употребу; колострална антитела за медицинску примену; колострум за ветеринарску примену; колострум као додатак исхрани; коморач за медицинску употребу; комплети за прву помоћ за кућну употребу; компресе [завоји]; компресе за очи; контрастна средства за ин виво снимање; контрастна средства за употребу са медицинским ултразвучним апаратима; контрастна средства за употребу са медицинском опремом; контрастна средства за употребу са медицинском

опремом за снимање; контрастна средства за употребу са рентген апаратима; контрастни агенси за дијагностичко ултразвучно снимање; контрацептивне пене; контрацептивни препарати; контрацептивни сунђери; кора биљке кондуранго за медицинску употребу; кора дрвета за фармацеутску употребу; кора кротона; кора кротона за медицинску употребу; кора мангровог дрвета за фармацеутску употребу; кора миробалана за фармацеутску употребу; корен рабарбаре за фармацеутску употребу; коштани цемент за медицинску употребу; коштани цемент за хируршке и ортопедске сврхе; коштани цементи за ортопедску примену; коштани цементи за хируршку примену; крв за медицинску употребу; крв из пупчане врпце за ветеринарску примену; крв из пупчане врпце за медицинску употребу; крвна плазма; креме антипруритици; креме за дерматолошку употребу; креме за курије очи и жуљеве; креме против гљивица за медицинску употребу; креозот за фармацеутску употребу; куглице против мољаца; културе биолошких ткива за ветеринарске намене; културе биолошких ткива за медицинске намене; културе микроорганизама за ветеринарску примену; културе микроорганизама за медицинску или ветеринарску употребу; културе микроорганизама за медицинску примену; купке за животиње [инсектициди]; купке за псе [инсектициди]; купке за стоку [инсектициди]; купке од кисеоника; кураре; кураре за медицинску употребу; кутије за прву помоћ, напуњене; лаксативи; лаксативи за ветеринарску примену; лаксативи за животиње; лаксативни препарати; лактагоги; лактоза за медицинску примену; лактоза за фармацеутске намене; ланено семе за фармацеутске намене; ланено семе као додатак исхрани; легуре племенитих метала за употребу у стоматологији; лекови; лекови за ветеринарску употребу; лекови за епилепсију; лекови за кардиоваскуларна обољења; лекови за курје очи; лекови за лечење болести дигестивног тракта; лекови за лечење цревних поремећаја; лекови за људску употребу; лекови за медицинску употребу; лекови за нерве; лекови за опекотине; лекови за реуглисање менструалног циклуса; лекови за ублажавање симптома алергије; лекови за ублажавање стомачног затвора; лекови за употребу у стоматологији; лекови који делују на аутономни нервни систем за медицинску употребу; лекови који се издају без рецепта; лекови против акни; лекови против алергије; лекови против болова; лекови против болова за ветеринарску употребу; лекови против гљивица; лекови против грознице; лекови против дијареје; лекови против знојења; лекови против знојења ногу; лекови против ниског нивоа шећера у крви; лекови против туберкулозе; лекови против тумора; лекови против хипогликемије; лековито

биље; лековити препарати за употребу у онкологији; лековито биље у сушеном или конзервисаном облику; лекови у терапији за болести дигестивног тракта; лекови у терапији цревних поремећаја; лепак за зубарске потребе; лепак за муве; лепак за хватање и уништавање мишева; лепкови за протезе; лепљиве траке за медицинске намене; лепљиви фластери за медицинске потребе; лецитин за медицинску примену за употребу као додаток храни; лецитин за медицинску употребу; лецитин као дијететски додаток; линименти [мелеми за масажу]; лиофилизована храна прилагођена за медицинске сврхе; лиофилизовано месо прилагођено за медицинске намене; локални аналгетици; локални анестетици; локални анестетици; локални гелови за медицинску и терапеутску употребу; локални гелови за прву помоћ; лосиони за ветеринарску употребу; лосиони за заштиту од отровних биљака; лосиони за заштиту од токсичних уља отровних биљака; лосиони за лечење атлетског стопала; лосиони за псе за ветеринарске сврхе; лосиони за псе за ветеринарску употребу; лосиони за фармацеутске намене; лосиони на бази каламина; лосион против мува; лубрикант гелови за личну употребу; лубриканти за личну сексуалну потребу; лубриканти на бази воде за личну употребу; лупулин за фармацеутску употребу; магнезијум за фармацеутску употребу; марамице за дезинфекцију; марамице и убруси натопљени фармацеутским лосионима и кремама; марамице натопљене антибактеријским препаратима; марамице натопљене дезинфекцијским средствима за хигијенске намене; марамице натопљене репелентима против инсеката; марамице натопљене фармацеутским лосионима; марихуана за медицинске намене; маст за мужу; масти антипруритици; масти за ветеринарску примену; масти за ветеринарску употребу; масти за лечење осипа изазваног пеленама; масти за медицинску или ветеринарску употребу; масти за медицинску употребу; масти против опекотина од сунца; масти против хемороида; материјал за пуњење зуба; материјали за везивање и лепљење за зубарску употребу; материјали за вештачке зубе; материјали за зубне отиске од ортодонтских алгината; материјали за зубне протезе; материјали за испуне за зубе и за узимање зубних отисака; материјали за облоге за стоматолошке потребе; материјали за оралну профилаксу; материјали за пломбирање зуба; материјали за пломбирање зуба, зубарска смола; материјали за поправку денталних круна; материјали за поправку денталних мостова; материјали за поправку зуба; материјали за поправку зуба и зубне протезе; материјали за превијање; материјали за превијање рана; материјали за рестаурацију зуба; материјали за узимање отисака зуба; матичне ћелије за ветеринарске намене; матичне ћелије за

медицинске намене; матични млеч за медицинске потребе; матични млеч за медицинску употребу; матични млеч као додаток исхрани; медицинска средства за прање руку; медицинска антибактеријска средства за прање лица; медицинска купка за опуштање мишића; медицинска пића; медицинска пића у облику ароматизованих окрепљујућих напитака; медицинска пића у облику окрепљујућих напитака; медицинска пића у облику окрепљујућих напитака са укусима; медицинска средстава за испирање уста са ефектом против каријеса; медицинска средства за испирање за интимну хигијену; медицинска средства за испирање уста; медицинска средства за хигијену; медицинска средства за чишћење зуба; медицинска средства за чишћење коже и рана; медицинска уља; медицинска уља за бебе; медицинска уља за масажу; медицинска храна за животиње; медицинске бомбоне; медицинске гуме за жвакање; медицинске дијагностичке траке за испитивање; медицинске инфузије; медицинске инфузије од лековитог биља; медицинске креме; медицинске креме за кожу; медицинске креме за лечење дерматолошких проблема; медицинске креме за негу коже; медицинске креме за негу стопала; медицинске креме за стопала; медицинске креме за усне; медицинске креме против оједа од пелена; медицинске креме против пеленског оједа; медицинске масти за лечење дерматолошких проблема; медицинске масти за осип изазван пеленама; медицинске пасте за зубе; медицинске пастиле; медицинске соли за купање; медицинске течности за електричне цигарете; медицинске течности за испирање уста за кућне љубимце; медицинске течности за испирање уста са ефектом против каријеса; медицински алкохол; медицински балзами за стопала; медицински балзами за усне; медицински ватени штапићи; медицински гелови за зубну негу који се наносе четкицом; медицински гелови за оралну негу; медицински дијагностички реагенси и тестови за испитивање телесних течности; медицински додаци исхрани за људску потрошњу; медицински додаци храни за животиње; медицински и ветеринарски препарати; медицински и хируршки фластери; медицински компресиони завоји; медицински корен сладића; медицински лепак за затварање; медицински лепак за спајање рана; медицински лепак за спајање унутрашњих ткива; медицински лосиони; медицински лосиони за кожу; медицински лосиони за косу; медицински лосиони за лечење дерматолошких проблема; медицински лосиони за лице; медицински лосиони за опекотине од сунца; медицински лосиони за осип изазван пеленама; медицински лосиони за после бријања; медицински лосиони за тело; медицински лосиони и креме за тело, кожу, лице и руке; медицински

лубриканти; медицински мелеми за усне; медицински напаци; медицински препарати; медицински препарати за бријање; медицински препарати за здравствену негу; медицински препарати за испирање очију; медицински препарати за купање; медицински препарати за купање за терапеутску употребу; медицински препарати за лечење инфективних болести; медицински препарати за лечење коже; медицински препарати за мршављење; медицински препарати за негу животиња; медицински препарати за негу и лечење уста; медицински препарати за негу коже; медицински препарати за негу косе; медицински препарати за негу усана; медицински препарати за раст косе; медицински препарати за уклањање брадавица; медицински препарати за уста у облику пастила, капсула, таблета или компримованих таблета; медицински препарати и супстанце; медицински препарати лечење халитозе; медицински препарати у виду назалног спреја; медицински производи за лечење уста; медицински производи за негу уста; медицински производи за оралну употребу у облику таблета; медицински производи за оралну употребу у форми капсула; медицински производи за оралну употребу у форми компресованих таблета; медицински производи за оралну употребу у форму капи; медицински пудер за тело; медицински пудери за бебе; медицински пудери за стопала; медицински сапуни; медицински спрејеви; медицински спрејеви за грло; медицински спрејеви за уста; медицински спрејеви од лековитог биља и креме од лековитог биља за тело за спољашњу употребу; медицински талог [блато]; медицински тоници; медицински тоници за кожу; медицински фластери; медицински чај; медицински шампони; медицински шампони за кућне љубимце; медицински шампони за суво прање; медицински шампони против перути; медицинско блато; медицинско корење; мелеми за медицинску употребу; мелеми од слачице; мелем против промрзлина за фармацеутске сврхе; менструалне гаће; менструални улошци; ментол; ментол за фармацеутску употребу; металне легуре за употребу у стоматологији; метални примери за стоматолошке потребе; мешавине за деодорисање просторија; мешавине за напитке као додаци исхрани; мешавине за утрљавање за медицинске или терапеутске потребе; мешавине пића у праху са воћном аромом као додаци исхрани; мешавине са хранљивим материјама за напитке као замена за оброк за медицинску примену; мешавине са хранљивим материјама за напитке као замена за оброк за медицинску употребу; мешавине хранљивих додатака за пића у праху+л3403; мешани антибиотски препарати; мешани витамински препарати; мешани хормонски препарати; микробициди; микробициди за прераду отпадних

вода; минерали као додатак исхрани за животиње; минералне воде за медицинску употребу; минералне соли за купке; минералне соли за медицинску употребу; минерални додаци исхрани; минерални додаци храни; минерални препарати за медицинску примену; минерални препарати за медицинску употребу; минерални препарати и супстанце за медицинске потребе; минерални хранљиви додаци исхрани; мириси за аутомобиле; мирисни штапићи за дезинфекцију; миришљаве соли; мишићни релаксанти; млевена влакна ланеног семена за употребу као додатак исхрани; млеко у праху за бебе; млеко у праху за одојчад; млечне формуле за бебе; млечни ферменти за фармацеутску употребу; млечни шећер за фармацеутске намене; млечни шећери [лактоза] за медицинску примену; мокса ролне за моксибустију; мокса штапићи за моксибустију; молескин за медицинске сврхе; молескин за употребу као медицински завој; морска вода за медицинске купке; мултивитамински препарати; назални спрејеви за медицинске потребе; намирнице без глутена прилагођене за медицинске потребе; нана за фармацеутску употребу; напаци за бебе; напаци за надокнаду електролита за медицинску примену; напаци обogaђени витаминима за медицинске потребе; напаци прилагођени за медицинску употребу; напаци са воћним соком за дијабетичаре прилагођени за медицинску употребу; напуњене приручне апотеке за ветеринарску примену; наркотици; наруквице натопљене репелентима против инсеката; натријумове соли за медицинску употребу; нафтни желе [вазелин] за медицинску употребу; нематитиди; немедицински хранљиви додаци исхрани за животиње; непрерађени лекови; никотинске жваке као помоћ у одвикавању од пушења; никотински инхалатори за медицинску примену; никотински фластери за медицинску примену; никотински фластери као помоћ у одвикавању од пушења; нитроцелулозне мембране за дијагностичку примену у ветерини; нитроцелулозни папири за дијагностичку примену у ветерини; нуспроизводи обраде житарица за дијететску примену; нуспроизводи прераде житарица за медицинску употребу; нутрацеутски препарати за терапеутске или медицинске намене; нутрицеутици за терапеутске намене; нутрицеутици као додаци исхрани; обликовани метали у стоматологији; облози за прву помоћ; обрађена кожа људског донора за замену меког ткива; обрађени пчелињи полен за медицинску или терапеутску употребу; овициди; огрице против бува; окситоцини; оловка против брадавица; оловна вода; опијати; опијум; оподелдок; опотерапијски препарат; општи анестетици; орална контрацептивна средства; оралне рехидратацијске соли; орални аналгетици; органотерапеутски лекови; органотерапеутски препарати; органотерапија;

органотерапијски препарати; освеживачи даха за медицинску примену; освеживачи даха за примену у медицини; освеживачи за аутомобиле; освеживачи просторија у спреју; остаци од обраде житарица за дијететску или медицинску намену; отров за пацове; отрови; отров стрихинин; офталмички препарати; офталмолошки препарати; памук за медицинску употребу; памучна вуна за медицинску употребу; папир за заштиту од мољаца; папир за облоге од слачице; папир за хватање мува; папирне пелене за бебе; папирни улошци за пелене; паразитициди; парафармацеутски препарати за дерматолошку употребу; парацетамол; парфимисани сапун за дезинфекцију; пастиле амонијум хлорида; пастиле за грло; пастиле за грло на бази меда са биљним додацима; пастиле за кађење; пастиле за фармацеутску употребу; пастиле које садрже никотин за медицинску употребу; пастиле против кашља; пектин за фармацеутску употребу; пелене-гаћице за бебе; пелене за бебе; пелене за бебе за једнократну употребу [пелене]; пелене за бебе и за инконтиненцију; пелене за бебе од папира и целулозе, за једнократну употребу; пелене за инконтиненцију; пелене за инконтиненцију за једнократну употребу; пелене за кућне љубимце; пелене за одојчад, једнократне, од папира; пелене за одојчад, једнократне, од целулозе; пелене за одрасле; пелене за одрасле за једнократну употребу; пелене за пливање за бебе; пелене за пливање за бебе за вишкратну употребу; пелене за пливање за бебе за једнократну употребу; пелене за псе; пелене [непромочиве гаћице] за бебе, за једнократну употребу; пелене [непромочиве гаћице] за бебе, од папира и целулозе; пепсин за фармацеутску употребу; пептони за фармацеутску употребу; пестициди; пестициди за индустријску примену; пестициди за индустријску употребу; пестициди за примену у пољопривреди; пестициди за употребу у домаћинству; пестициди за употребу у хортикултури; пиварски квасац као додаток исхрани; пијавице за медицинску употребу; пилуле за фармацеутске потребе; пиретрум прах; пића као додаци исхрани; пића од млечног слада за медицинску употребу; платнене пелене; платнени улошци посебно направљени за вишкратне пелене за бебе; подлоге за бактериолошке културе; подлоге за инконтиненцију за једнократну употребу; подлоге за пелене; полен као додаток исхрани; помаде за медицинску употребу; помаде за фармацеутску употребу; порцелан за зубне протезе; порцелански материјали за употребу у стоматологији; празне желатинске капсуле за фармацеутске препарате; празне капсуле за фармацеутску употребу; празне капсуле од желатина за фармацеутске препарате; прапарати за туширање за медицинску намену; прапак од кантариде; прапак црвеног вина као

додатак исхрани; прашкови за лечење атлетског стопала; прашкови за уништавање бува на животињама; прашкови против бува; пренатални витамини; преносиви комплети за прву помоћ; препарати алкалоида коке за медицинске потребе; препарати алкалоида опијума; препарати аминокиселина за ветеринарску употребу; препарати аминокиселина за медицинску употребу; препарати андрогена; препарати галактогога; препарати еритромицина; препарати естрогена; препарати за балсамовање за медицинску употребу; препарати за бронходилатацију; препарати за вакцине; препарати за вакцине за људе; препарати за гастроинтестинално лечење; препарати за дезинфекцију јаја; препарати за дезинфекцију ноктију; препарати за дезинфекцију руку; препарати за дезодорисање ваздуха; препарати за дијагностиковање и лечење поремећаја у вези са полном репродукцијом и плодношћу; препарати за заустављање крварења; препарати за заштиту од мољаца; препарати за испирање очију; препарати за кађење за медицинску употребу; препарати за клистирање; препарати за купање за медицинске сврхе; препарати за купање на бази ментола за медицинске потребе; препарати за лечење астме; препарати за лечење атлетског стопала; препарати за лечење гљивица на ноктима; препарати за лечење грознице; препарати за лечење дисменореје; препарати за лечење кардиоваскуларних болести; препарати за лечење кашља; препарати за лечење мигрене; препарати за лечење мучнине; препарати за лечење опекотина; препарати за лечење прехладе; препарати за лечење хемороида; препарати за липотропне факторе; препарати за назалну употребу у облику спрејева; препарати за негу коже за медицинске потребе; препарати за негу ноктију за медицинске потребе; препарати за негу стопала за медицинске потребе; препарати за неутрализацију непријатних мириса за одећу и текстил; препарати за одбијање животиња, птица и инсеката; препарати за одбијање штеточина; препарати за олакшање раста зуба; препарати за оралне вакцине; препарати за парно купатило на бази ментола за бебе; препарати за побољшање плодности; препарати за потискивање хормона; препарати за предвиђање овулације; препарати за пречишћавање ваздуха; препарати за промрзLINE; препарати за смањење сексуалне активности; препарати за справљање дијететских напитака прилагођених за медицинске потребе; препарати за справљање медицинских напитака; препарати за спречавање жвакања и угриза животиња; препарати за стерилизацију; препарати за стерилизацију земље; препарати за тестирање трудноће; препарати за тестирање трудноће за кућну употребу; препарати за третман акни; препарати за уништавање ваши у коси; препарати за уништавање глодара; препарати за уништавање гљивица;

препарати за уништавање животињских штеточина; препарати за уништавање инсеката; препарати за уништавање корова; препарати за уништавање корова и штеточина; препарати за уништавање ларви; препарати за уништавање мишева; препарати за уништавање мува; препарати за уништавање паразита; препарати за уништавање пужева; препарати за уништавање сувих трулих гљива; препарати за уништавање штетних биљака; препарати за уништавање штеточина; препарати за хемороиде; препарати за чишћење коже за медицинске потребе; препарати за чишћење контактних сочива; препарати калијума за фармацеутску употребу; препарати који садрже витамин а; препарати који садрже витамин б; препарати који садрже витамин д; препарати који садрже витамин ц; препарати који садрже елементе у траговима за животињску употребу; препарати који садрже елементе у траговима за људску употребу; препарати који садрже тироидне и паратиroidне хормоне; препарати који спречавају грижење ноктију; препарати који спречавају сисање палца; препарати лизина; препарати метионина; препарати микроелемената за људску и животињску употребу; препарати микроорганизама за ветеринарску примену; препарати микроорганизама за медицинску примену; препарати на бази триптофана; препарати на бази трихомицина; препарати ниацинамида за лечење акни; препарати од кофеина за медицинску употребу; препарати од кофеина као стимуланси; препарати од микроорганизама за медицинску или ветеринарску употребу; препарати од паратиroidних хормона; препарати од тироидних хормона; препарати пеницилина; препарати против болова; препарати против гљивица; препарати против дијабетеса; препарати против жуљева; препарати против комараца за примену на мрежи против комараца; препарати против мучнине у току вожње; препарати против саркома; препарати против тумора; препарати саркомицина; препарати стрептомицина; препарати сулфамида; препарати тетрациклина; препарати тиолутина; препарати треоина; препарати у виду назалног и оралног спреја за стимулацију централног нервног система; препарати у облику гранула и течности за контролу и уклањање маховине; препарати у облику праха за контролу и уклањање маховине; препарати хлорамфеникола; препарати хондроитина; препарати хормона надбубрежне жлезде; препарати хормона пљувачне жлезде; препарати хормона хипофизе; прерађени кактус за медицинску или терапеутску употребу; претходно напуњени инјектори за самостално уношење адреналина; претходно напуњени инјектори за самостално уношење епинефрина; прехранбена влакна за лечење затвора столице; прехранбена влакна за лечење

констипације; прехранбена влакна за помоћ при варењу; природни додаци исхрани за лечење клаустрофобије; пробиотици за употребу као додаци исхрани; пробиотички додаци; пробиотички додаци исхрани; пробиотске бактеријске формулације за ветеринарску употребу; пробиотске бактеријске формулације за медицинску употребу; пробиотски препарати за медицинску употребу који помажу у одржавању природне равнотеже флоре у систему органа за варење; проводљиви лакови за зубарске потребе; прогестеронски препарати; производи за лечење мучнине; производи за одбијање инсеката; производи за одбијање комараца; производи за одбијање мачака; производи за одбијање мољаца; производи за попуњавање шупљина у костима састављени од живог ткива; производи за сузбијање тумора; производи за уништавање инсеката; производи за хемороиде; прополис за медицинску или терапеутску употребу; прополис за фармацеутску употребу; прополис као додатак исхрани; простирке за пресвлачење пелена за бебе за једнократну употребу; протеини као додатак исхрани; протеински додаци исхрани за животиње; противзапаљенска средства; противотрови; профилактичка средства против крварења у мозгу; прстенови за жуљеве на ногама; психотропне супстанце; пургативи [средства за чишћење]; пчелињи полен за употребу као дијететски додатак исхрани; пшеничне клице као додатак исхрани; пшенични додаци исхрани; радијум за медицинску употребу; радиоактивне супстанце за медицинску употребу; радиоактивни фармацеутски препарати за ин vivo употребу дијагностици и лечењу; радиоизотопи за маркирање у терапеутској и дијагностичкој употреби; радиолошке контрастне супстанце за медицинску употребу; радиофармацеутски препарати за дијагностиковање; рамени повези за хируршке намене; раствори за влажење контактних сочива; раствори за дерматолошку употребу; раствори за испирање очију; раствори за контактна сочива; раствори за одстрањивање фластера; раствори за употребу са контактним сочивима; раствори за чишћење за медицинске потребе; раствори за чишћење контактних сочива; растопиве траке за заустављање крварења из мањих посекотина и површинских рана; расхладни спрејеви за медицинске намене; ратициди; реагенси за клиничку дијагностику; реагенси за медицинске потребе; реагенси за употребу у ветеринарском генетском тестирању; реагенси за употребу у медицинском генетском тестирању; реагенси папир за ветеринарску намену; реагенси папир за медицинску или ветеринарску намену; регулатори раста инсеката; рендгенска контрастна средства; репеланти; репеленти за инсекте; репеленти за

инсекте у виду уља за лампу; репеленти за инсекте у облику свећа; репеленти за комараце која се наносе на кожу; репеленти за комарце; репеленти за комарце у облику спирале; репеленти за мачке; репеленти за мољце; репеленти за псе; репеленти за птице; репеленти мачака; респираторни стимуланси; рибље брашно за фармацеутску употребу; рибље уље за медицинске потребе; рицинусово уље за медицинску употребу; родентициди; самолепљиви завоји; санитарни препарати за употребу у медицини; свеће за масажу за терапеутске намене; свеће за уши; свеће за уши за потребе терапије; седативи; средства за чишћење усне дупље за медицинске потребе; секвенце нуклеинске киселине за медицинску и ветеринарску употребу; семе за вештачку оплодњу; семе лана за медицинску употребу; семе лана као додаток исхрани; семе лана као додаток исхрани за животиње; серотерапијски лекови; серуми; сикативи [средства за сушење] за медицинску употребу; силиконски лубриканти за личну употребу; синтетички материјали за пломбирање зуба; синтетички наркотици; синтетички наркотици који се издају на рецепт; синтетички пептиди за фармацеутске потребе; синтетички феромони за медицинску примену; сирупи за ветеринарску примену; сирупи за фармацеутску употребу; сирупи против кашља; скроб за дијететске или фармацеутске потребе; скроб за дијететску употребу; скроб за фармацеутску употребу; скроб и производи од скроба за дијететску и фармацеутску употребу; скроб и производи од скроба за фармацеутску употребу; слад за фармацеутску употребу; сладић за фармацеутску употребу; слачица за фармацеутску употребу; сода бикарбона за фармацеутску употребу; сојини протеини као додаци исхрани; соли за купање за медицинску употребу; соли за купање и препарати за купање за медицинску употребу; соли за купке од минералне воде; соли за медицинску употребу; соли минералне воде; спермициди; спермициди за nanoшење на презервативе; спирале за одбијање комараца; спорициди; спрејеви за дезодорисање ваздуха; спрејеви за деконгестију носне слузнице; спрејеви против инсеката; средина за бактериолошке културе; средине за бактериолошке културе; средства за вагинално испирање за медицинске сврхе; средства за вагиналну хидратацију; средства за варење за медицинску употребу; средства за гастроинтестинално чишћење; средства за дезинфекцију за wc-шоље; средства за дезинфекцију за базене; средства за дезинфекцију за ветеринарску примену; средства за дезинфекцију за ветеринарску употребу; средства за дезинфекцију за зубарске апарате и инструменте; средства за дезинфекцију за зубарске и медицинске апарате и инструменте; средства за дезинфекцију за контактна сочива;

средства за дезинфекцију за медицинске апарате и инструменте; средства за дезинфекцију за медицинске инструменте; средства за дезинфекцију за медицинске потребе; средства за дезинфекцију за прање руку; средства за дезинфекцију за санитарне потребе; средства за дезинфекцију за употребу у домаћинству; средства за дезинфекцију за чишћење купатила; средства за детоксикацију код тровања арсеником за медицинску примену; средства за детоксикацију код тровања бензолом за медицинску примену; средства за детоксикацију код тровања хлором за медицинску примену; средства за затварање за зубарску употребу; средства за испирање носа; средства за испирање очију; средства за испирање уста за медицинске намене; средства за испирање уста против каријеса за употребу у медицини; средства за испуну костију од живих материја; средства за кађење; средства за лепљење у зубној и зубарској употреби; средства за лечење топлотног удара; средства за одбијање мачака; средства за одстрањивање цревних глиста; средства за омекшавање столице; средства за опуштање мишића; средства за полирање зуба; средства за примену лека који олакшавају унос фармацеутских препарата; средства за примену лека у облику јестивих листића за облагање фармацеутских препарата у праху; средства за примену лека у облику спољашњег отопивог спољашњег слоја таблета који олакшавају унос фармацеутских препарата; средства за примену лека у облику спољашњег слоја таблета који олакшавају унос фармацеутских препарата; средства за примену у облику спољашњег отопивог слоја таблета који олакшавају унос додатака исхрани; средства за примену у облику спољашњег слоја таблета који олакшавају унос додатака исхрани; средства за пуњење коштаног празнина која садрже биоматеријале; средства за пуњење коштаног празнина која садрже природне материјале; средства за раст костију која се састоје од биолошких материјала за медицинску употребу; средства за смањење апетита за медицинске сврхе; средства за снижавање холестерола; средства за стабилизацију капилара за медицинску употребу; средства за стимулацију животиња на узимање хране; средства за сузбијање тумора; средства за уклањање вашки [педикулициди]; средства за хидратацију коже у облику дермалних филера за убризгавање; средства за хируршко прање руку; средства за чишћење, лаксативи; средства за чишћење црева; средства против буђи; средства против инфекција за ветеринарску примену; средства против кожных инфекција; средства против лепре; средства против паразита за медицинске потребе; средства против хипогликемије; средства против цревних глиста; стерилни облози; стерилни облози за опекотине;

стерилни облози за ране; стероиди; стикови за ублажавање главобоље; стимуланси за раст косе за медицинске потребе; стимуланси за централни нервни систем; стоматолошки абразиви; стоматолошки анестетици; стоматолошки восак за моделирање; стоматолошки материјали за заливање фисура; стоматолошки материјали за поправку зуба; стрихнин; субнитрати бизмута за фармацеутску употребу; сулфамиди као лекови; сулфамиди у облику лекова; сулфонамиди [лекови]; сумпорни штапићи [дезинфекциона средства]; сумпорни штапићи за употребу као средства за дезинфекцију; сумпор у праху за фармацеутску употребу; сунђери за ране; суплементи калцијума; таблете антиоксиданти; таблете за лечење тинитуса; таблете за мршављење; таблете за смањење апетита; таблете за тамњење коже; таблете против алергије; талк пудери за медицинску примену; тамјан за одбијање инсеката; тамјан за одбијање комараца; тампони за медицинске потребе; тампони за менструацију; тартар за фармацеутску употребу; тартар крем, за фармацеутску употребу; текстилне заштитне гаћице за пелене; текстилне пелене; текстилне пелене за бебе; терапеутски лекови и агенси; терапеутски препарати за купање; терапеутско-медицински производи за купке; термална вода; терпентин за фармацеутску употребу; терпентинско уље за фармацеутску употребу; тестостеронски препарати; тест траке за анализу урина за потребе медицинског тестирања; тест траке за мерење нивоа глукозе у крви; тетрахидроканабинол [тхц] за медицинску употребу; течни антипруритици; течни биљни додаци исхрани; течни витамински додаци исхрани; течности за испирање грла; течности за испирање уста за ветеринарску примену; тимол за фармацеутску употребу; тинктура јода; тинктуре за ветеринарску примену; тинктуре за употребу у медицини; тиомерсал; ткиво за људски алотрансплантат; тоници за ветеринарску примену; тоници за медицинске потребе; торбе са лековима, преносиве, напуњене [приручне апотеке]; трава за пушење за медицинску употребу; трансплантати [жива ткива]; трипсини за медицинске потребе; ћелије за медицинске потребе; уградни материјали за зубарске потребе; улошци за инконтиненцију; улошци од бамбуса посебно направљени за вишекратне пелене за бебе; улошци од конопље посебно направљени за вишекратне пелене за бебе; улошци од микровлакна посебно направљени за вишекратне пелене за бебе; уља за заштиту против обада; уље из јетре бакалара; уље коморача за медицинску употребу; уље ноћурка за медицинску примену; уље ноћурка за медицинску употребу; уље од ланеног семена као додаток исхрани; уље од семена лана као додаток исхрани; уље слачице за медицинску употребу; унапред

напуњени шприцеви за медицинске намене; универзална дезинфекциона средства; универзални препарати за дезинфекцију и откалањање непријатних мириса; упијајућа вата; упијајуће подлоге за једнократну употребу за облагање кутија за кућне љубимце; упијајући памук; уреaza за медицинске потребе; успављујућа средства; успављујући седативи; фармацеутска препарати за сузбијање тумора; фармацеутске супстанце; фармацеутски агенси за епидерм; фармацеутски агенси за лечење физички узрокованих лезија; фармацеутски агенси који утичу на метаболизам; фармацеутски агенси који утичу на органе за варење; фармацеутски агенси који утичу на периферни нервни систем; фармацеутски агенси који утичу на чулне органе; фармацеутски антиалергијски препарати и супстанце; фармацеутски антиепилептички препарати; фармацеутски лекови; фармацеутски лосиони за кожу; фармацеутски препарати; фармацеутски препарати за активирање ћелијске функције; фармацеутски препарати за бригу о кожи животиња; фармацеутски препарати за епилепсију; фармацеутски препарати за животиње; фармацеутски препарати за здравствену негу; фармацеутски препарати за зубарске потребе; фармацеутски препарати за инхалаторе; фармацеутски препарати за инхалацију у лечењу плућне хипертензије; фармацеутски препарати за лечење алергија; фармацеутски препарати за лечење алергијског ринитиса; фармацеутски препарати за лечење алергијског ринитиса и астме; фармацеутски препарати за лечење астме; фармацеутски препарати за лечење аутоимуних болести; фармацеутски препарати за лечење болести дисајних путева; фармацеутски препарати за лечење болести и поремећаја имуног система; фармацеутски препарати за лечење болести костију; фармацеутски препарати за лечење болести мишићно-коштаног система; фармацеутски препарати за лечење болести система за варење; фармацеутски препарати за лечење болести централног нервног система [цнс]; фармацеутски препарати за лечење вирусних болести; фармацеутски препарати за лечење вирусних обољења; фармацеутски препарати за лечење гастроинтестиналних поремећаја; фармацеутски препарати за лечење гихта; фармацеутски препарати за лечење дијабетеса; фармацеутски препарати за лечење епидермалних проблема; фармацеутски препарати за лечење епилепсије; фармацеутски препарати за лечење еректилне дисфункције; фармацеутски препарати за лечење заразних болести; фармацеутски препарати за лечење инфективних болести; фармацеутски препарати за лечење и превенцију болести коже и нокта; фармацеутски препарати за лечење канцера; фармацеутски препарати за лечење

кардиоваскуларних болести; фармацеутски препарати за лечење клоазме; фармацеутски препарати за лечење кућних љубимаца од глиста; фармацеутски препарати за лечење лезија насталих физичким путем; фармацеутски препарати за лечење малигних тумора; фармацеутски препарати за лечење мултипле склерозе; фармацеутски препарати за лечење ниског нивоа шећера у крви; фармацеутски препарати за лечење опекотина од сунца; фармацеутски препарати за лечење остеопорозе; фармацеутски препарати за лечење очних болести и стања; фармацеутски препарати за лечење паркинсонове болести; фармацеутски препарати за лечење перути; фармацеутски препарати за лечење повишене количине холестерола у крви; фармацеутски препарати за лечење поремећаја коже; фармацеутски препарати за лечење поремећаја метаболизма; фармацеутски препарати за лечење поремећаја органа за варење; фармацеутски препарати за лечење поремећаја периферног нервног система; фармацеутски препарати за лечење поремећаја сензорних органа; фармацеутски препарати за лечење поремећаја срчаног ритма; фармацеутски препарати за лечење прелома костију; фармацеутски препарати за лечење рака; фармацеутски препарати за лечење респираторних болести; фармацеутски препарати за лечење симптома мучнине изазваних зрачењем; фармацеутски препарати за лечење симптома радијационе болести; фармацеутски препарати за лечење спортских повреда; фармацеутски препарати за лечење срчаног удара; фармацеутски препарати за лечење суве коже проузроковане трудноћом; фармацеутски препарати за лечење халитозе; фармацеутски препарати за лечење хемијске неравнотеже организма; фармацеутски препарати за лечење хиперлипидемије; фармацеутски препарати за лечење хипертензије; фармацеутски препарати за лечење хиперхолестеролемије; фармацеутски препарати за лечење хипогликемије; фармацеутски препарати за лечење хормоналних поремећаја; фармацеутски препарати за лечење хормоналних поремећаја и за превенцију остеопорозе; фармацеутски препарати за негу животињске коже; фармацеутски препарати за негу коже; фармацеутски препарати за одвикавање од пушења; фармацеутски препарати за окуларну и интраокуларну хирургију; фармацеутски препарати за офталмолошку употребу; фармацеутски препарати за офталмолошку употребу; фармацеутски препарати за очи; фармацеутски препарати за очну употребу; фармацеутски препарати за периферни нервни систем; фармацеутски препарати за постизање ерекције; фармацеутски препарати за превенцију и лечење канцера; фармацеутски препарати за превенцију остеопорозе; фармацеутски препарати за ране;

фармацеутски препарати за регулацију имунитета; фармацеутски препарати за регулацију имунолошког система; фармацеутски препарати за спречавање и лечење рака; фармацеутски препарати за спречавање промена на кожи током трудноће; фармацеутски препарати за сузбијање тумора; фармацеутски препарати за ублажавање ефеката изазваних уједом инсекта; фармацеутски препарати за употребу у дерматологији; фармацеутски препарати за употребу у онкологији; фармацеутски препарати за употребу у урологији; фармацеутски препарати за употребу у хемотерапији; фармацеутски препарати за хидратацију коже током трудноће; фармацеутски препарати за централни нервни систем; фармацеутски препарати и смеше за лечење и превенцију канцера; фармацеутски препарати и супстанце; фармацеутски препарати и супстанце за лечење гастроинтестиналних обољења; фармацеутски препарати и супстанце за лечење канцера; фармацеутски препарати и супстанце за лечење оштећене коже и ткива; фармацеутски препарати и супстанце за превенцију канцера; фармацеутски препарати и супстанце за употребу на пољу анестезије; фармацеутски препарати и супстанце за употребу у гинекологији; фармацеутски препарати и супстанце за употребу у онкологији; фармацеутски препарати и супстанце за употребу у урологији; фармацеутски препарати и супстанце са аналгетским својствима; фармацеутски препарати и супстанце са антипиретичким својствима; фармацеутски препарати и супстанце са противупалним својствима; фармацеутски препарати који садрже кофеин; фармацеутски препарати који се продају у инјекторима напуњеним пре употребе; фармацеутски препарати који се продају у претходно напуњеним шприцевима; фармацеутски препарати који се продају у шприцевима напуњеним пре употребе; фармацеутски препарати који се удишу за лечење плућних болести и поремећаја; фармацеутски препарати који се удишу у терапији за плућне болести и поремећаје; фармацеутски препарати на бази креча; фармацеутски препарати против кашља; фармацеутски препарати против кашља и прехладе; фармацеутски препарати против прехладе; фармацеутски препарати против стрија; фармацеутски препарати против хипертензије; фармацеутски препарати у терапији гастроинтестиналних поремећаја; фармацеутски препарати у терапији хемијске неравнотеже организма; фармацеутски производи који се примењују у виду инјекција код анафилактичких реакција; фармацеутски производи против дијабетеса; фармацеутски раствори за дијализу; фенол за фармацеутску употребу; ферменти за фармацеутску употребу; феромони за медицинску примену; фитотерапеутски препарати за медицинске

намене; фластери; фластери за курије очи; фластери за повреде на кожи; фластери, материјали за завијање; фластери, материјали за превиијање; фластери са витаминским додацима; форм-алдехид за фармацеутску употребу; фосфати за фармацеутску употребу; фунгициди; фунгициди за медицинску употребу; фунгициди за примену у хортикултури; фунгициди за употребу у домаћинству; фунгициди за употребу у пољопривреди; фунгициди за употребу у хортикултури; фунгициди, хербициди; хамамелис [астрингент]; хематогени; хемијска контрацептивна средства; хемијски обрађени папири за откривању крви у столици; хемијски препарати за ветеринарску употребу; хемијски препарати за лечење филоксере; хемијски препарати за медицинске или ветеринарске потребе; хемијски препарати за медицинске потребе; хемијски препарати за медицинску употребу; хемијски препарати за санитарне потребе; хемијски препарати за третирање болести винове лозе; хемијски препарати за третирање болести житарица; хемијски препарати за третирање буђи; хемијски препарати за третирање житног кукоља; хемијски препарати за третирање пшеничног кукоља; хемијски препарати за утврђивање трудноће; хемијски препарати за фармацеутску употребу; хемијски проводници за електрокардиографске електроде; хемијски реагенси за ветеринарске потребе; хемијски реагенси за медицинске потребе; хемијски реагенси за медицинску или ветеринарску употребу; хемијско-фармацеутски препарати; хемоглобин; хемостатичка средства за медицинску примену; хемостатичке оловке; хемостатска средства за медицинску примену; хемостатске оловке; хемотерапеутици; хербициди; хербициди за употребу у домаћинству; хербициди за употребу у пољопривреди; хигијенске гаће; хигијенске гаћице; хигијенске, дубоке гаће, боксерице; хигијенске подлоге за једнократну употребу за тренирање кућних љубимаца чистоћи; хигијенски лубриканти; хигијенски препарати за болничку употребу; хигијенски препарати за ветеринарске потребе; хигијенски препарати за ветеринарску употребу; хигијенски препарати за кућну употребу; хигијенски препарати за личну хигијену, осим тоалетних производа; хигијенски препарати за медицинске потребе; хигијенски препарати за стерилизацију; хигијенски тампони; хигијенски улошци; хигијенски улошци за сваки дан; хидрастин; хидрастинин; хидрирани хлор за фармацеутску употребу; хидроген пероксид за медицинску употребу; хидрокортизони; хидрокортизони у форми креме; хиполипидемијски агенси; хируршке мрежице који се првенствено састоје од живог ткива; хируршки гипс; хируршки завоји; хируршки и медицински завоји; хируршки имплантати од живих ткива; хируршки имплантати узгојени из матичних ћелија; хируршки лепкови;

хлеб за дијабетичаре прилагођен за медицинску употребу; хлеб обogaћен витаминима за терапеутску употребу; хлеб са ниским садржајем соли прилагођен медицинској употреби; хлороформ; хомеишу [медицинска окрепљујућа пића са биљним екстрактима]; хомеопатске масти против упала; хомеопатски лекови; хомеопатски суплементи; хомеопатски фармацеутски производи; хомогенизована храна прилагођена за медицинске сврхе; хормони за ветеринарску примену; хормони за медицинску употребу; хормони људског раста; хормонски препарати панкреаса; храна за бебе; храна за ентералну прехрану; храна за новорођенчад; храна за одојчад без лактозе; храна прилагођена дијабетичарима; хранљиве материје за културе микроорганизама; хранљиве плочице као замена за оброк направљене за медицинску примену за особе које пролазе кроз медицинско лечење; хранљиве плочице као замена за оброк направљене за медицинску употребу за особе које пролазе кроз медицинско лечење; хранљиве супстанце за микроорганизме; хранљиви додаци за ветеринарску употребу; хранљиви додаци исхрани за прехранбене производе за животиње, за медицинску примену; хранљиви додаци од скроба прилагођени за медицинске потребе; хранљиви додаци сточној храни; хранљиви додаци храни за животиње; хранљиво обogaћена вода за медицинске потребе; хранљиво обogaћени напаци за медицинске потребе; целулозни естри за фармацеутску употребу; целулозни етри за фармацеутску употребу; цемент за животињска копита; цигарете без дувана за медицинску употребу; цитостатици за медицинску примену; цитостатици за фармацеутску примену; цитостатички лекови за медицинску примену; црни пелин за медицинску примену; чајеви за мршављење за медицинске потребе; чај за астмичаре; чај за купање за терапеутске сврхе; чепићи; чепићи за анус за ветеринарску примену; чепићи за анус за животиње; чинолин за медицинску употребу; шампони за уклањање вашки; шећер за медицинску употребу; шљунак као средство за лакше варење код птица; штапићи за кађење; штапићи сладића за фармацеутску употребу; штапићи сумпора који се користе као средства за дезинфекцију; штитници за очи за ветеринарску примену; штитници за очи за медицинске потребе.

10 лед маске за терапеутске намене; луер лоцк игле за медицинску употребу; луер наставци за медицинску употребу; акупресурне наруквице; акушерски апарати; аналогни слушни апарати; анатомски улошци за чизме и ципеле; антидекубитне подлоге; антиреуматске наруквице; антиреуматско прстење; апарати за анастомозу; апарати за анестезију; апарати за вештачко дисање; апарати за вибротасажу; апарати за днк и рнк тестове за

употребу у медицини; апарати за дренажу рана; апарати за естетску масажу; апарати за естетску масажу за употребу у салонима лепоте; апарати за истезање у медицинске сврхе; апарати за масажу; апарати за мерење крвног притиска; апарати за мерење холестерола; апарати за мерење шећера; апарати за моксибустију; апарати за надимљавање за медицинску употребу; апарати за обнављање матичних ћелија за употребу у медицини; апарати за одређивање телесног састава; апарати за оживљавање; апарати за полимеризацију за употребу у стоматологији; апарати за прање телесних шупљина; апарати за прање дијабетеса; апарати за прање откуцаја срца; апарати за прегледање ока; апарати за сукцију рана; апарати за терапију топлим ваздухом; апарати за термотерапију за медицинске потребе; апарати за тестирање вида; апарати за тестирање крви; апарати за тестирање мајчиног млека за медицинске намене; апарати за физичке вежбе за медицинску употребу; апарати за физичке вежбе за терапеутске потребе; апарати за фототерапију за медицинске потребе; апарати за хемодијализу; апарати и инсталације за производњу рендгенског зрачења, за медицинску употребу; апарати и инструменти за радиоизотопску терапију; апарати који се користе у медицинским анализама; апарати, уређаји и производи за дојење; апарати, уређаји и производи за одојчад; апарати, уређаји и производи за сексуалне активности; апликатори за фармацеутске производе; аудиометри; балонски катетери; балонски катетери за употребу у ангиопластици; бандажери за колена за медицинске потребе; бандажери за колена, ортопедски; бандажери [потпорни завоји]; биокомпатибилни обложени стентови; биомагнетно престење за терапеутске или медицинске намене; биометри за интраокуларна сочива; биоразградиви имплантати за фиксирање костију; болничка носила; болничка носила на колицима; болнички кревети; бочице за интравенско храњење; бочице за чување мајчиног млека; бочице са капалком за употребу у медицини; бронхоскопи; брусне плоче за употребу у стоматологији; брусни дискови за стоматолошке потребе; букална туба; вагинални дилататор; варалице [цуцле] за бебе; вентили за флашице за храњење; вертебрални ортопедски уређаји; ветеринарски апарати и инструменти; ветеринарски инструмент за давање пилула; ветеринарски уређаји; вештачка кожа за употребу у хирургији; вештачка сочива за уградњу у око; вештачка срца; вештачка хрскавица; вештачке брадавице за бебе; вештачке бубне опне; вештачке вилице; вештачки удови, очи и зуби; гастроскопи; дефибрилатори; дигитални слушни апарати; дигитални топломери за медицинску употребу; дизалице за подизање

пацијената; дијагностички уређаји за откривање абнормалног прионског протеина; електрични каутери за хируршке сврхе; електрични кућни уређаји за естетску масажу; електрични пиштољи за масажу; електрични скалпели за хируршке потребе; електрични стимулатори за нерве који се примењују кроз кожу; електрични термофори, подлоге, за медицинску употребу; ендодонтске иглице; ендопротезе; ендоскопи за медицинске потребе; ендоскопске камере за медицинске сврхе; ендоскопски уређаји за медицинске потребе; ендотрахеалне цеви; ентералне пумпе за храњење; завоји [еластични]; замене за кости за хируршке потребе; заштитне рукавице за ветеринарске потребе; заштитне рукавице за медицинске потребе; заштитне рукавице за стоматолошке потребе; заштитне рукавице за хируршке потребе; заштитни подметачи за кревете; збуни мостови; зубарска огледала; зубарске маске од латекса за пацијенте; зубарске столице; зубарске столице за преглед; зубарски апарати, електрични; зубарски апарати и инструменти; зубарски наставци; зубне бушилице; зубне крунице; зубне навлаке; зубне протезе; зубне протезе у облику превлаке; зубне протезе у облику улошка; зубни екскаватори; зубни мостови са имплантатима за стоматолошке сврхе; игле за акупунктуру; игле за биопсију; игле за вештачке зубе; игле за зашивање, хируршке; игле за медицинску употребу; игле за убризгавање за медицинске потребе; имплантабилни уређаји за поткожно давање лека; имплантати за карлицу направљени од вештачких материјала; имплантати за кости од вештачких материјала; имплантати и њихови делови за зглоб кука направљени од вештачких материјала; имплантати за вештачки кук; индикатори угљен-диоксида за медицинске потребе; интраоралне зубарске камере; интраутерини уређаји; инфрацрвене лампе за медицинске потребе; инфрацрвени термометри за медицинске сврхе; капиларне цеви за узорке; кардиолошке електроде; кардиолошке сонде; кардиопулмоналне реанимацијске [цпр] маске; катгут хируршки конац; катгут [хируршки конац]; катетери за медицинску употребу; кашике за давање лека; кесе за прикупљање крви за медицинску употребу; кесе за прикупљање крви за медицинску употребу, празне; кирете; контрацептивна средства; контрацептивна средства, која нису хемикалије; контрацептивни имплантати; конци за хируршке потребе; корсети за медицинску употребу; кохлеарни имплантати направљени од вештачких материјала; кревети направљени посебно за медицинску употребу; кутије за инструменте које користе лекари; кутије за медицинске и хируршке инструменте; кутије прилагођене за медицинске инструменте; кутијице за лекове и кутије са претинцима за медицинск

употребу; лампе за медицинске намене; лампе за медицинске прегледе; маказе за медицинске потребе; масажери за главу; масажери за главу, на батерије; масажери за стопала; масажери за тело; масажне фотеље са уграђеним апаратима за масажу; маске за анестезију; маске за једнократну употребу загрејане паром за терапеутске сврхе; маске за лице за санитарну употребу; маске које користи медицинско особље; маске с кисеоником; мастоидни ретрактори; медицинска носила; медицинска помагала за моксibuстија терапију; медицинска средства за затварање рана; медицинска средства за једнократну употребу за лечење затвора; медицинске гуске и лопате; медицинске потпорне хулахопке; медицинске цеви; медицинске цеви за давање лекова; медицинске цеви за испирање; медицинске цеви за трансфузију; медицинске цеви за употребу у васкуларним процедурама; медицинске чарапе; медицинске чашице за узорке; медицински апарати; медицински апарати за дијагностиковање срчаних удара; медицински апарати за дозиметрију у радиотерапији; медицински апарати за лечење међупршљенских дискова; медицински апарати и инструменти; медицински аутоматски шприцеви; медицински вентилатори; медицински водећи конач; медицински и ветеринарски апарати и инструменти; медицински имплантати направљени од вештачких материјала; медицински инструменти; медицински инструменти за међупросторну термотерапију биолошког ткива; медицински инструменти за перкутану трахеотомију; медицински инструменти за резање ткива; медицински инструменти за слух; медицински инструменти за снимање рада срца; медицински огртачи; медицински распршивачи; медицински расхладни уређаји за лечење топлотног удара; медицински уређаји за испирање; медицински уређаји за лечење међупршљенских дискова у виду имплантата међупршљенских дискова направљених од вештачких материјала; медицински уређаји за олакшавање удисања фармацеутских препарата; медицински уређаји за постављање и причвршћивање катетера; медицински уређаји за увођење фармацеутских препарата у људско тело; медицински уређаји за хлађење који се користе у терапијској хипотермији; нанити за медицинске намене; нанороботи за медицинске намене; наруквице за медицинске намене; наруквице против мучнине; ножеви за курје очи; носни дилатори; огледала за зубаре; ортодонтске гумице; ортодонтски апарати; ортодонтски инструменти; ортодонтски исправљачи; ортозе за глежњеве за медицинске потребе; ортопедске протезе за кук; ортопедске ципеле; ортопедске чарапе; ортопедски улошци за обућу са потпором за свод стопала; ортопедски умци за обућу; ортопедски уређаји; ортотички апарати; ортотички улошци за обућу; отоскопи;

офталмоскопи; очне протезе [сочива] за хируршку уградњу; очни имплантати од вештачких материјала; очни спекулуми; папилотоми; пелвиметар; поклопци за флашице за бебе; помагала за ходање за медицинске потребе; помични чаршави за болесничке кревете; посебни контејнери за медицински отпад; посебни кревети за пацијенте са опекотинама; посуде за испуштање крви; посуде за медицинску употребу; посуде за примену лекова; посуде за урин; потпоре за лактове за тенисере; потпоре за леђа за медицинске потребе; потпорни завоји; преносне направе за уринирање које омогућавају женама да стоје док уринирају; прозирни штитници за лице за медицинско особље; простетичко ткиво за васкуларну употребу; простетичко ткиво за висцералну употребу; простетичко ткиво за паријеталну употребу; протезе; протезе за исправљање зуба; протезе за кости; протезе за косу; протезе за кукове; протетички лигаменти; прстенови за грицкање који се користе при избијању зуба и који садрже звечке за бебе; прстенови за правилно ницање зуба, глодалице; пулсни оксиметри; пумпе за медицинску употребу; пупилометри за мерење пупиларне дистанце; пупилометри за мерење пупиларне дистанце [пд]; пупилометри за мерење реакције зенице на надражаје; радијумске цеви за медицинску употребу; радиолошки апарати за медицинску употребу; радиолошки екрани за медицинску употребу; радиотерапеутски апарати; распршивачи за медицинску употребу; распршивачи који се продају празни за медицинске сврхе; резне плоче за стоматолошку употребу; резне плочице за стоматолошке потребе; резни дискови за стоматолошке потребе; рендгенске цеви, за медицинску употребу; рендгенски апарати за медицинску употребу; рендгенски снимци за медицинску употребу; рентген апарати за ветеринарске потребе; рентген апарати за снимање зуба; рентген апарати за стоматолошке потребе; рентгенски дијагностички уређаји; рентгенски ст-скенери; респиратори за вештачко дисање; респиратори за филтрирање ваздуха за медицинске намене; респираторне маске за вештачко дисање; респираторне маске за медицинске намене; ретиналне камере за медицинску употребу; ретиноскопи; ретрактори за кости; ретрактори за усне; роботизована ексоскелетонска одела за медицинску употребу; рукавице за ветеринарске потребе; рукавице за једнократну употребу за ветеринарске потребе; рукавице за једнократну употребу за медицинске потребе; рукавице за једнократну употребу за стоматолошке потребе; рукавице за једнократну употребу за хируршке потребе; рукавице за масажу; рукавице за масажу од коњске длаке; рукавице за медицинске прегледе;

рукавице за медицинску употребу; рукавице за стоматолошке потребе; рукавице од латекса за ветеринарске потребе; рукавице од латекса за медицинске потребе; рукавице од латекса за стоматолошке потребе; рукавице од латекса за хируршке потребе; рукавице са издвојеним палцем за медицинске потребе; ручна огледала за употребу у стоматолошким прегледима; ручна опрема за вежбање за сврхе физиотерапије; ручне пумпице за дојиље; ручни ваљци за масажу; ручни уређаји за масажу; савитљиви медицински ендоскопи; санитарне маске за изолацију од бактерија; санитарне маске за изолацију од вируса; санитарне маске за изолацију од гљивица; санитарне маске за изолацију од полена; санитарне маске за изолацију од прашине за медицинску употребу; секачи за таблете; секачи таблета; сексуална помагала за одрасле; сепаратори ножних прстију за ортопедске намене; сетови за инфузију; сигурносни појасеви за пацијенте; системи за уролошко снимање; скалпели; скенери за компјутеризовану томографију [цт]; скенери за снимање магнетном резонанцом [мри]; слушна помагала; слушна помагала са могућношћу програмирања; слушне трубе; снимачи откуцаја срца; сочива [очне протезе] за хируршку уградњу; спатуле за медицинску примену; спатуле за стоматолошке сврхе; спекулуми; спекулуми за једнократну употребу; спермицидални презервативи; специјална одећа за операционе сале; спинални имплантати од вештачких материјала; спирометри [медицински апарати]; сплинтови за прсте; спољни дефибрилатори; справе за заштиту слуха; справе за уклањање хируршких спајалица; спремници посебно прилагођени за одлагање шприцева; средишњи венски катетери; средства за контрацепцију; средства за лечење емболије за лечење васкуларних аномалија; средства за попуњавање шупљина костију састављена од вештачких материјала; срчани пејсмејкери; стезаљке за карлицу; стезаљке за хитну интервенцију на карлици; стезници за зглобове за медицинске потребе; стезници за килу; стезници за колена, ортопедски; стентови; стентови за тромбозу обложени лековима; стентови за тромбозу обложени леком; стерилни чаршафи [хируршки]; стетоскопи; стимулатори клиториса [прибор за сексуалну стимулацију за одрасле]; стимулатори мозга; стимулатори простате [прибор за сексуалну стимулацију за одрасле]; столице за медицинске интервенције; столице са отвором за уметање ноћне посуде; столови за лекарске прегледе; столови за лечење пацијената; столови за медицинске интервенције; столови за преглед пацијената; стоматолошка клешта; стоматолошке бушилице; стоматолошке сонде за употребу у стоматолошким захватима; стоматолошке сонде, осим за личну употребу; стоматолошки артикулатори;

стоматолошки имплантати направљени од вештачких материјала; стоматолошки инструменти; стоматолошки уређаји; стоматолошки шприцеви; стругачи за језик; стругачи костију; супраструктуре имплантата за стоматолошке сврхе; суспензиони завоји; сфигмоманометар; сфинктеротомии; телеметријски апарати за медицинске потребе; терапеутске маске за лице; терапеутски и помоћни уређаји за особе са инвалидитетом; терапеутски и помоћни уређаји за хендикепиране особе; терапеутски магнети; терапеутски уређаји за децу са аутизмом; терапијске удлаге за уста против хркања; терапијске штитаљке за нос против хркања; трбушни појасеви; трокари; труднички појасеви; тупе кирете за хируршке потребе; ђебад, електрична, за медицинску употребу; ублаживачи болова приликом ницања зуба; убризгивачи за медицинску употребу; угаони наставци за профилаксу; угаони наставци за профилаксу за једнократну употребу; угљеничне лучне лампе за медицинске потребе; удлаге за медицинске потребе; улошци за равне табане; улошци за трбух; ултразвучни апарати у медицинске сврхе; унутрашњи назални дилататори; уређаји за акупресуру; уређаји за акупунктуру; уређаји за анализу идентификације бактерија за медицинске намене; уређаји за аутоматску вакцинацију; уређаји за вежбање за сврхе медицинске рехабилитације; уређаји за дијагностичко сликање за медицинске потребе; уређаји за дијагностичко сликање за употребу у нуклеарној медицини; уређаји за дијализу; уређаји за електричну стимулацију за потребе физичке терапије; уређаји за електрофорезу за медицинске потребе; уређаји за инфузију за терапеутске сврхе; уређаји за испирање за терапеутске сврхе; уређаји за испирање уста за употребу у стоматологији; уређаји за кастрацију за ветеринарске потребе; уређаји за компјутеризовану томографију [цт]; уређаји за магнетно резонантну томографију [мрт]; уређаји за масажу за личну употребу; уређаји за масажу за медицинске потребе; уређаји за медицинско снимање; уређаји за мерење интракранијалног притиска; уређаји за мерење протока артеријске крви у оку; уређаји за мерење температуре за медицинске сврхе; уређаји за микродермоабразију; уређаји за микродермоабразију за медицинске или терапеутске сврхе; уређаји за неинвазивну хирургију; уређаји за реанимацију; уређаји за рехабилитацију тела за медицинске намене; уређаји за снимање нуклеарном магнетном резонанцом [нмри]; уређаји за трансфузију крви; уређаји за третирање акни; уређаји за третмане против целулита; уређаји за убризгавање фармацеутских препарата; уређаји за узимање крви; уређаји за узимање узорака крви; уређаји за узимање узорака телесних течности; уређаји за ултразвучну терапију; уређаји за успављивање који емитују звук;

уређаји за успављивање који емитују мирис; уређаји за успављивање који емитују светлост; уређаји за успављивање, наиме апарати који изазивају сан емитовањем звука, мириса или светлости; уретрални дилататори; уретрални катетери; уролошке сонде; уролошки апарати и инструменти; уролошки инструменти; уролошки уређаји; уролошки шприцеви; успављујући јастуци за несаницу; утезни бандажии; физиотерапеутски апарати; филтери за крв; филтери за респираторне маске за медицинске намене; филтери за ултра-љубичасте зраке за медицинску употребу; фластери за једнократну употребу загрејани паром за терапеутске сврхе; фластери за хлађење за медицинску употребу; флашице за бебе; флашице за храњење; форцепс, порођајна клешта; фотеље за употребу у медицини или стоматологији; хаљине за преглед пацијената; хаптичка одела за медицинске намене; хваталке за литотомију; хваталке за медицинску употребу; хваталке, хируршке; хемијски активирани топле компресе за медицинске потребе; хемијски активирани топле облоге за медицинске потребе; хемијски активирани хладне компресе за медицинске потребе; хемилуминисцентно светло за употребу у ендоскопији; хемостатици; хемцитометри; хигијенске маске; хигијенске маске од газе за вишекратну употребу; хидрофилне жице водилице за праћење катетера; хипербаричне коморе за медицинске потребе; хипогастрични појасеви; хиподермичке игле; хиподермички шприцеви - шприц за ињекције; хиподермски аутоматски шприцеви; хируршка огледала; хируршка основна одела; хируршке бушилице; хируршке игле; хируршке каљаче; хируршке капе; хируршке лампе; хируршке лампе за главу; хируршке маказе; хируршке маске; хируршке мреже од претежно вештачких материјала; хируршке оштрице; хируршке пинцете; хируршке рукавице; хируршке спајалице; хируршке спајалице за кожу; хируршке чеоне лампе; хируршки апарати; хируршки апарати и инструменти; хируршки и медицински апарати и инструменти; хируршки импланти од вештачких материјала; хируршки инструменти; хируршки инструменти за резање; хируршки инструменти за употребу при операцијама кичме; хируршки инструменти за употребу при ортопедским операцијама; хируршки инструменти за употребу у ортопедској и спиналној хирургији; хируршки катетери; хируршки катетери и сонде; хируршки компресори; хируршки конач; хируршки конци; хируршки мантили; хируршки материјали за зашивање; хируршки, медицински, зубарски и ветеринарски апарати и инструменти; хируршки, медицински, стоматолошки и ветеринарски апарати и инструменти; хируршки ножеви; хируршки перфоратори; хируршки прибор; хируршки

распаторијуми; хируршки ретрактори; хируршки работи; хируршки стерилни прекривачи; хируршки сунђери; хируршки уређаји и инструменти за употребу у ветерини; хируршки уређаји и инструменти за употребу у медицини; хируршки уређаји и инструменти за употребу у стоматологији; хируршки форцепси; хистероскопи; ходалице за непокретне особе; ходалице за слабо покретне особе; ходалице са точкићима за помоћ при кретању; цеви за ентералну исхрану; цеви за интравенско храњење; цеви за тимпаностомију; цеви за употребу са канилама; цеви за употребу са катетерима; цевчице за трахеостомију; цервикални дилататори; цитоскопи; цуцле за бебе; цуцле за флашице за бебе; цуцле за храњење беба; чарапе за дијабетичаре; чарапе за проширене вене; чарапе са постепеном компресијом; чаршави за инконтиненцију; чаше за давање лека; чекићи за проверу рефлекса; чепићи за уши за заштиту од буке; чепићи за уши за медицинске потребе; чепићи за уши за пливаче; чепићи за уши за смањивање буке; чепићи за уши за спавање; чепови за уши [справе за заштиту слуха]; четвороножни штапови за медицинске сврхе; четке за чишћење телесних шупљина; чешљеви за вашке; чизме за медицинску употребу; шаблони за бушење за стоматолошке примене; шаблони за бушење за хируршке примене; шине, хируршке; шлемови за ласерски третман алопеције; шприцеви за извлачење отрова; шприцеви за ињекције; шприцеви за једнократну употребу; шприцеви за материцу; шприцеви за медицинску употребу; шприцеви са иглама за вишекратну употребу; штаке; штапићи за преглед грла; штапићи за преглед грла за медицинске намене; штапићи за чишћење ушију; штапови за масажу; штапови за ходање за медицинску употребу; штиталке за варалице [цуцле]; штитници за брадавице; штитници за зубе за стоматолошке намене; штитници за лактове за медицинске потребе; штитници за лице за медицинске потребе; штитници за уши.

44 ајурведска терапија; акупунктура; акушерске и гинеколошке услуге; амбулантна медицинска нега; анализа телесног састава људи или животиња у медицинске или ветеринарске сврхе; аранжирање цвећа; болничке услуге; ветеринарске киропрактикарске услуге; ветеринарске операције; ветеринарске стоматолошке услуге; генетско саветовалиште; генетско тестирање животиња ради дијагнозе или лечења; депилирање воском; дерматолошке услуге; дерматолошке услуге за лечење проблема с кожом; дијагноза поремећаја обраде визуелних информација; дијететски и нутриционистички савети; днк тестирање у медицинске сврхе; донирање крви; донирање сперме; дубинска масажа ткива; естетска и пластична хирургија; естетска хирургија; здравствена и

козметичка нега; здравствена и козметичка нега за животиње; здравствена и козметичка нега за људе; здравствена и козметичка нега за људе или животиње; здравствена нега; здравствене спа услуге за здравље и добробит тела и духа; здравствене спа услуге за здравље и добробит тела и духа које се нуде у здравственим одмаралиштима; здравствене спа услуге за здравље и добробит тела и духа, које укључују масажу, третмане за негу лица и тела и козметичке услуге неге тела; здравствене услуге за помоћ појединцима да оставе пушење; здравствено, медицинско и фармацеутско консултовање; зубарске услуге; издавање лекова; изнајмљивање баштенског прибора; изнајмљивање биљака у саксијама; изнајмљивање медицинских апарата и система; изнајмљивање медицинских машина и апарата; изнајмљивање медицинских рендгенских уређаја; изнајмљивање опреме за медицинску и здравствену негу; изнајмљивање опреме за негу коже; изнајмљивање опреме за пољопривреду; изнајмљивање респираторних маски за вештачко дисање; изнајмљивање санитарних инсталација; изнајмљивање стоке; консултантске услуге у вези са здравственом негом; консултантске услуге у вези са интегралном психологијом; консултантске услуге у вези са испитивањем слуха; консултантске услуге у вези са козметичким третманима; консултантске услуге у вези са негом коже; консултантске услуге у вези са пејзажном архитектуром; консултантске услуге у вези са узгојем биљака; консултантске услуге у вези са фармацеутским и медицинским производима; консултантске услуге у подручју исхране; консултантске услуге у подручју козметике; консултантске услуге у подручју неге тела и лица; консултантске услуге у подручју шминкања; лекарски прегледи; лечење ишчашених зглобова, уганућа и сломљених костију; лечење неплодности; маникирање; масажа; масажа врућим камењем; медицинска анализа за дијагностику и прогнозирање рака; медицинска анализа за дијагностику и третман особа; медицинска анализа за дијагностику рака; медицинска нега; медицинска помоћ; медицинска, хигијенска и нега лепоте; медицинске и ветеринарске информативне услуге које се пружају преко интернета; медицинске и ветеринарске услуге; медицинске и здравствене услуге; медицинске и здравствене услуге у вези са днк, генетику и генетичко тестирање; медицинске и здравствене услуге у клиникама; медицинске и услуге неге за одрасле особе; медицинске и хируршке услуге; медицинске услуге за лечење рака коже; медицинске услуге у вези са вађењем, третирањем и обрадом коштане сржи; медицинске услуге у вези са вађењем, третирањем и обрадом крви из пупчане врпце; медицинско саветовање; намештање контактних сочива; нега болесника; обављање медицинских прегледа; обављање прегледа за утврђивање фактора ризика за кардиоваскуларне болести; обављање

психолошких процена и прегледа; обезбеђивање јавних купатила за хигијенске сврхе; обезбеђивање објеката за менталну рехабилитацију; обезбеђивање преносивих тоалета за организоване догађаје; остеопатија; офтамолошке услуге; палијативна нега; педијатријске услуге; пејзажна архитектура; пирсинг тела; планирање и надзор над дијетом за смањење килаже; пластична хирургија; плесна терапија; површинско распрострањавање ђубрива; подешавање наочара; подешавање ортопедских помагала; полагање травњака; пољопривредне консултантске услуге; пружање информација о ветеринарским услугама; пружање информација о дијабетесу путем интернета; пружање информација о здрављу; пружање информација о здрављу путем вебсајта; пружање информација о здрављу путем телефона и интернета; пружање информација о здравственим услугама путем телефона; пружање информација о здравственој заштити путем глобалне рачунарске мреже; пружање информација о здравственој заштити путем електронских средстава; пружање информација о изнајмљивању машина и апарата за салоне лепоте и бербернице; пружање информација о изнајмљивању медицинских машина и апарата; пружање информација о изнајмљивању косилица за траву; пружање информација о масажи; пружање информација о медицинским прегледима; пружање информација у вези са лепотом; пружање информација у вези са традиционалном јапанском масажом; радна терапија; рехабилитација зависника; рехабилитација зависника од лекова; рехабилитација зависника од наркотика; рехабилитација пацијената за болести зависности; рнк и днк анализа за дијагностику и прогнозирање рака; саветовање о јавном здрављу; саветовање о начину живота; саветовање о начину живота и у медицинске сврхе; саветовање у вези са здравственом заштитом у области радне терапије; саветовање у вези са медицинском помоћи које пружају лекари и друго специјализовано медицинско особље; саветовање у вези са хортикултуром; саветовање у области дијететике; саветовање у области менталног здравља и велнеса; саветодавне услуге о шминкању које се пружају уживо и преко интернета; саветодавне услуге у вези са наводњавања и ђубрења; саветодавне услуге у вези са губитком тежине; саветодавне услуге у вези са здрављем; саветодавне услуге у вези са здравственом негом; саветодавне услуге у вези са исхраном; саветодавне услуге у вези са контролом тежине; саветодавне услуге у вези са медицинским уређајима и инструментима; саветодавне услуге у вези са негом косе; саветодавне услуге у вези са окупационом терапијом; саветодавне услуге у вези са фармацеутским производима; стоматолошка помоћ; стоматолошке услуге; терапија уметношћу; тестирање личности у психолошке сврхе; тестирање на алкохол у медицинске сврхе; тестирање на дрогу,

алкохол и днк тестирање у медицинске сврхе; тестирање на лекове у медицинске сврхе; тестирање ради утврђивања злоупотребе дрога; тестирање спортиста на употребу незаконитих или забрањених супстанци које побољшавају резултате; тетовирање кућних љубимаца у идентификационе сврхе; тетовирање - услуге тетоваже; услуге депилације; услуге депилације воском за људско тело; услуге дијагностиковања болести; услуге дијететичара; услуге за процену психичког здравља; услуге здравствене заштите за лечење рака; услуге здравствене и козметичке неге; услуге здравствене и козметичке неге које се нуде у бањама; услуге здравствене и козметичке неге које се пружају у саунама, салонима лепоте, санаторијумима, фризерским салонима и салонима за масажу; услуге здравствене неге ради олакшања сталном неговатељу; услуге здравствене неге у кући; услуге здравствене неге у кући ради олакшања сталном неговатељу; услуге здравствених клиника; услуге здравствених центара; услуге зубног хигијеничара; услуге избељивања зуба; услуге ин витро оплодње; услуге ин витро оплодње за животиње; услуге индивидуалног и групног психолошког саветовања; услуге индивидуалног медицинског саветовања пацијената; услуге исправљања косе; услуге јавних купатила за хигијенске сврхе; услуге кућне неге; услуге кућне посете лекара; услуге лабораторијске анализе у вези са лечењем особа; услуге ласерске корекције вида; услуге ласерске операције вида; услуге ласерског затезања коже; услуге лекара; услуге лекарских прегледа; услуге лекарског прегледа везане за кардиоваскуларне болести; услуге лечења зависности; услуге лечења људске неплодности; услуге лечења несанице; услуге лечења патолошких стања код особа; услуге лечења реики методом; услуге лечења у бањама; услуге лечења у болницама и клиникама; услуге медицинске дијагностике; услуге медицинске дијагностике [тестирања и анализе]; услуге медицинске и хируршке дијагнозе; услуге медицинске неге и анализе у вези са лечењем пацијената; услуге медицинске процене; услуге медицинских клиника; услуге медицинског испитивања за процену физичке кондиције; услуге медицинског и фармацеутског саветовања; услуге медицинског снимања; услуге медицинског тестирања у вези са дијагнозом и лечењем болести; услуге микродермоабразије; услуге мобилних ординација за кiroprактику; услуге мобилних ординација клиничке медицине; услуге мобилних стоматолошких ординација; услуге надоградње трепавица; услуге неге биљака; услуге неге животиња; услуге неге за лепоту стопала; услуге неге коже у салонима; услуге неге лепоте и фризерске услуге; услуге неге noktију; услуге негована болесника; услуге обезбеђивања животиња

за помоћ особама са инвалидитетом; услуге превентивног прегледа вида; услуге превентивног прегледа за крвни притисак; услуге процене здравља; услуге пружања медицинских информација преко интернета; услуге психолога; услуге психолошке дијагностике; услуге психолошке процене; услуге психолошке процене и прегледа; услуге психолошког саветовања у области спорта; услуге психолошког тестирања; услуге психотерапије и радне терапије; услуге пчеларства; услуге расадника; услуге расадника дрвећа; услуге расплода животиња; услуге расплода и узгоја стоке; услуге саветовања о здрављу; услуге саветовања у вези са дојењем; услуге саветовања у подручју дијететике; услуге салона за негу noktију; услуге салона за потамњивање коже.

(210) Ж- 2023-420 (220) 16.03.2023.
(442) 29.09.2023.

(731) **MONUS DOO BEOGRAD ZEMUN**,
Александра Дубчека 14, 11080 Земун, RS
(740) Ђосовић М. Драгољуб, Булевар Михајла
Пупина 10в/VI/620, 11000, Београд
(540)

MONUS

(531) 27.05.01; 27.05.17
(511) 34 дуван за замотавање; производи од дувана;
дуван за жвакање; филтери за цигарете; цигаре.

(210) Ж- 2023-428 (220) 17.03.2023.
(442) 29.09.2023.

(731) **Индустрија смрзнуте хране Фриком д.о.о.**
Београд, Зрењанински пут б.б., Београд, RS
(540)



(531) 05.09.24; 08.05.15; 11.03.20; 19.03.03; 27.05.01;
27.05.24; 29.01.15

(591) црвена, плава, тиркизно плава, бела, браон,
окер, зелена, црна

(511) 16 хартија и картон; пластични омотачи,
фолије и кесе за умотавање и пакоање.
29 риба.

30 брашно и производи од житарица.

40 конзервисање намирница и пића.

(210) Ж- 2023-530 (220) 31.03.2023.
(442) 29.09.2023.

(731) **CEE-BIG B.V.**, Willemsparkweg 89H, 1071 GT, Amsterdam, NL

(740) Никола Клиска, адвокат, "Карановић & Партнерс" ОАД, Ресавска 23, 11000, Београд

(540)



(531) 26.04.18; 26.04.24; 27.05.01; 27.05.10; 27.05.17;
27.05.24; 29.01.01; 29.01.06

(591) црвена, бела

(511) 35 оглашавање; маркетинг малопродаје и велепродаје, управљање маркетиншким ланцима; пословно управљање; тржни центри отвореног типа; тржни центри затвореног типа; малопродајни паркови; канцеларијске услуге; пословна администрација, наиме, администрација пословног простора и администрација тржних центара отвореног типа; изнајмљивање огласног простора; изнајмљивање продајних штандова; изнајмљивање билборда [паноа за рекламирање].

36 издавање пословног простора [непокретности]; изнајмљивање некретнина.

(210) Ж- 2023-531 (220) 31.03.2023.
(442) 29.09.2023.

(731) **CEE-BIG B.V.**, Willemsparkweg 89H, 1071 GT, Amsterdam, NL

(740) Никола Клиска, адвокат, "Карановић & Партнерс" ОАД, Ресавска 23, 11000, Београд

(540)



(531) 26.04.22; 26.04.24; 27.05.01; 27.05.10; 27.05.17;
27.05.24

(511) 35 оглашавање; маркетинг малопродаје и велепродаје, управљање маркетиншким ланцима; пословно управљање; тржни центри отвореног типа; тржни центри затвореног типа; малопродајни паркови; канцеларијске услуге; пословна администрација, наиме, администрација пословног простора и администрација тржних центара отвореног типа; изнајмљивање огласног простора; изнајмљивање продајних штандова; изнајмљивање билборда [паноа за рекламирање]; организација и вођење пословних догађаја; организовање изложби за привредне или рекламне потребе.

36 издавање пословног простора [непокретности]; изнајмљивање некретнина.

(210) Ж- 2023-532 (220) 31.03.2023.
(442) 29.09.2023.

(731) **CEE-BIG B.V.**, Willemsparkweg 89H, 1071 GT, Amsterdam, NL

(740) Никола Клиска, адвокат, "Карановић & Партнерс" ОАД, Ресавска 23, 11000, Београд

(540)



(531) 26.04.18; 26.04.24; 27.05.01; 27.05.17; 27.05.24;
29.01.01; 29.01.06

(591) црвена, бела

(511) 35 оглашавање; маркетинг малопродаје и велепродаје, управљање маркетиншким ланцима; пословно управљање; тржни центри отвореног типа; тржни центри затвореног типа; малопродајни паркови; канцеларијске услуге; пословна администрација, наиме, администрација пословног простора и администрација тржних центара отвореног типа; изнајмљивање огласног простора; изнајмљивање продајних штандова; изнајмљивање билборда [паноа за рекламирање].

36 издавање пословног простора [непокретности]; изнајмљивање некретнина.

(210) Ж- 2023-562 (220) 06.04.2023.
(442) 29.09.2023.

(731) **BIG Energia Holdings Kft**, Markó street 7. 6 floor 8, 1055, Budimpešta, HU
(740) Никола Клиска, адвокат, "Карановић & Партнерс" ОАД, Ресавска 23, 11000, Београд
(540)



(531) 26.04.22; 26.04.24; 27.05.01; 27.05.10; 27.05.17; 27.05.24; 29.01.04; 29.01.06
(591) плава, бела
(511) 4 електрична енергија; електрична енергија из обновљивих извора.
40 генерисање енергије.

(210) Ж- 2023-641 (220) 12.04.2023.
(442) 29.09.2023.
(731) **YUCO-HEMIJA DOO**, Цара Лазара б.б., Бачки јарак, RS
(540)



(531) 27.05.01; 27.05.02; 27.05.09; 27.05.10; 27.05.17; 29.01.01; 29.01.03
(591) зелена-С:80, М:0, У:80, К:50, црвена-С:0, М:100, У:100, К:0
(511) 1 ђубрива, наиме течна ђубрива.

(210) Ж- 2023-649 (220) 19.04.2023.
(442) 29.09.2023.
(731) **Privredno društvo za izgradnju stambenih i nestambenih zgrada NIKS Dvelopment doo Beograd**, Булевар Вудроа Вилсона 4, спрат 10, стан 1009, 11000, Београд, RS
(740) Сања Д. Ђалић, адвокат, Булевар Михаила Пупина 93/5, Београд

(540)

НИКС НИ

(531) 26.04.09; 26.04.24; 26.07.25; 27.05.01; 27.05.17; 28.05.00
(511) 7 машински алати; електрични алати и то машине за мешање, машине за мешање бетона, булдожери, копачи, механички, теретне дизалице, дизалице, машински алати, машине за бушење, кранови (апарати за подизање).
9 одећа за заштиту од несрећа, радијација и пожара, заштитне кациге.
16 папир; постери; клипсе за оловке; хефталице; бележнице; нотеси; штампани материјал; подупирачи за књиге; оловке; свеске; каталози; омоти за папир; фасцикле; канцеларијски материјал, изузев намештаја.
25 одећа, обућа, покривала за главу и то обућа, радни комбинезон, одело, радне блузе, одела, кабанице, блузе, кошуље, прслуци, јакне.
37 услуге у области грађевинарства; изградња и рушење зграда, путева, брана или далековода.

(210) Ж- 2023-828 (220) 11.05.2023.
(442) 29.09.2023.
(731) **PREST d.o.o.**, Косте Павловића 35, 18254, Доње Међурово-Ниш, RS
(540)



(531) 02.09.08; 26.04.14; 26.04.18; 26.11.01; 26.11.12; 27.05.01; 27.05.02; 27.05.24; 29.01.01; 29.01.06; 29.01.07
(591) браон-Пантоне ДС 320-2ц / ЦМУК: Ц70, М90, У100, К15, бела, наранџаста-Пантоне Оранже 021Ц/ЦМУК: Ц0, М80, У100, К0

(511) 30 чоколада; бисквити, суви колачићи; вафел производи; високопротеинске плочице од житарица; глазуре за колаче; грицкалице на бази житарица; грицкалице на бази пиринча; десерти у облику муса [слаткиши]; какао напици са млеком; карамеле [слаткиши]; колачи; колачићи од ђумбира; кондиторски производи за украшавање новогодишње јелке; коштуњаво воће са чоколадним преливом; кроасани; крекери; ментол бомбоне за освежавање даха; мусли; намази на бази чоколаде; пастиле [бомбоне]; пециво од лиснатог теста напуњено чоколадом; пића на бази какаоа; пића на бази чоколаде; плочице од житарица; посластике од кикирикија; пралине; прашак за прављење сладоледа; пудинг; ситни колачи; сладолед; сладолед на штапићу; слаткиши; чипс [производ од житарица]; чоколадни намази који садрже орашасте плодове.

(210) Ж- 2023-1041

(220) 08.06.2023.

(442) 29.09.2023.

(731) **Nuzi d.o.o.**, Шуматовачка 5/1, 11000, Београд, RS
(540)

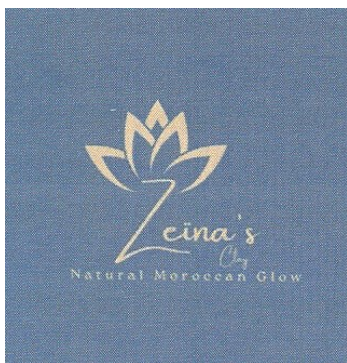

(531) 05.03.13; 05.03.15; 05.05.16; 05.05.20; 05.05.21;
26.04.15; 26.04.22; 26.04.24; 27.05.01; 27.05.09;
29.01.12

(591) тиркизно зелена (#107ab8), златно жута (d#4be8c)

(511) 3 сапун; козметички препарати за купање; козметичке маске; козметика; козметичке креме; масти за козметичку употребу; лосиони за козметику; тоалетни производи; шампони; козметички препарати за негу коже; помаде за козметичку употребу; соли за купање (немедицинске); балзами.

(210) Ж- 2023-1075

(220) 13.06.2023.

(442) 29.09.2023.

(300) 114859 22.02.2023. KZ.

(731) **Барбаросса доо**, Бережковскаја наб. 20, број 30, етаж 1, 121059, Москва, RU

(740) Ева Вукашиновић, адвокат, Војводе Мишића 1, 21000, Нови Сад

(540)



(531) 02.01.01; 02.01.12; 02.09.12; 09.07.01; 26.04.14;
26.04.18; 26.04.24; 27.05.01; 27.05.17; 27.05.24

(511) 3 препарати за брушење; камен за бријање [антисептички]; бадемово уље; бадемов сапун; сапун; козметички препарати за купање; сапун за бријање; ружеви за усне; козметичке маске; бергамот уље; креме за бељење коже; препарати за избељивање кожных производа; препарати за испирање уста, који нису медицински; лосиони за косу; етарска уља кедровог дрвета; боје за косу; препарати за коврцање косе; восак за бркове; етарска уља лимуна; колоњска вода; палете за шминку које садрже козметику; козметика; памучна вуна за козметичку употребу; козметичке креме; пасте за бријање; креме за кожне производе; средства за чишћење зуба [пасте, гелови, течности]; вода од лаванде; миришљаве воде; тоалетне воде; восак за депилацију; етарска уља; фумигацијска средства [парфемеи]; желе од петролеја за козметичку употребу; уља за козметичку употребу; јасминово уље; уље од лаванде; уља за чишћење; уља за парфеме и мирисе; ружино уље; тоалетна уља; лосиони за козметичку употребу; млеко за чишћење за тоалетну употребу; тоалетни производи [средства за личну хигијену]; козметика за обрве; мошус [парфимерија]; неутрализатори за трајно коврцање косе; шампони; парфемеи; препарати за негу ноктију; парфимерија; козметички препарати за негу коже; сапун против знојења ногу; камен пловућац; помаде за козметичку употребу; препарати за бријање; дезодорантни сапун; комади тоалетног сапуна; талк пудер, за тоалетну употребу; козметичке боје; препарати против знојења; сапун против знојења; стипса, алаум [астрингенти]; бадемово млеко за козметичку употребу; ароматична уља [етарска уља]; соли за купање које нису за медицинску употребу; боје за браду; дезодоранси за људе или животиње; астрингентна средства; препарати за бељење [скидање боје] за козметичку употребу; марамице натопљене са козметичким лосионима; средства за лепљење за козметичку употребу; лосиони после

бријања; лакови за косу; маскаре; потпури [мириси]; спрејеви за освежавање даха; препарати за парфимисање ваздуха; траке за освежавање даха; препарати за туширање за личну хигијену и дезодорисање [тоалетни производи]; препарати од алое вере за козметичке намене; гелови за масажу, који нису за медицинску употребу; сјајеви за усне; балзами, осим за медицинске сврхе; шампони за суво прање; препарати за сунчање; етарско уље лимуна; кана [козметичка боја]; средства за чишћење обуће; препарати за купање, не за медицинске сврхе; балзами за косу; производи за исправљање косе; препарати колагена за козметичке сврхе; средства за чишћење за интимну личну хигијену, немедицинска; средства за вагинално испирање за личну хигијену или дезодорисање; распршивачи од трске за освежавање ваздуха; свеће за масажу за козметичку употребу; козметика за децу; препарати за освежавање даха за личну хигијену; гел јастучићи за очи за козметичке намене; мицеларна вода; пасте за зубе; креме базиране на етарским уљима за ароматерапију.

35 помоћ у пословном управљању; пословно управљање и организационо саветовање; консултације у пословном управљању; презентација робе; пословна испитивања; консултације у вези са пословним организовањем; саветодавне услуге у пословном управљању; професионалне пословне консултације; организовање изложби за привредне или рекламне потребе; промоција продаје за друге; организовање сајмова; услуге набавке за трећа лица [куповина производа и услуга за друге пословне субјекте]; презентација производа путем средстава комуникације, у сврху продаје на мало; маркетинг; услуге телемаркетинга; изнајмљивање продајних штандова; обезбеђивање онлајн тржишта за купце и продавце роба и услуга; привремено пословно управљање.

41 академије [образовне]; организовање такмичења [образовних или забавних]; учење на даљину; настава, обука; услуге клупске забаве; организовање и вођење колоквијума; организовање и вођење конференција; организовање и вођење конгреса; пружање услуга у области образовања; испити из области образовања; организовање изложби за културне или образовне потребе; практична настава [обука путем демонстрације]; припрема и вођење семинара; припрема и вођење симпозијума; организовање и вођење радионица [обука]; организовање такмичења у лепоти; професионално усмеравање [саветовање у вези са образовањем или обуком]; услуге професионалне преквалификације; организовање и вођење образовних форума уживо.

44 услуге салона лепоте; услуге фризерских салона; масажа; маникирање; тетовирање - услуге тетоваже; услуге улепшавања; депилирање воском.

(210) Ж- 2023-1098

(220) 16.06.2023.

(442) 29.09.2023.

(300) 97856027 24.03.2023. US; 97856031

24.03.2023. US and 97856036 24.03.2023. US.

(731) **PepsiCo, Inc.**, 700 Anderson Hill Road, Purchase, New York 10577, US

(740) Петошевић доо Београд, Булевар ослобођења 87, 11040, Београд

(540)



(531) 26.01.16; 26.01.18; 26.01.20; 27.05.01; 27.05.17; 29.01.01; 29.01.04; 29.01.06; 29.01.08

(591) црвена, бела, плава, црна

(511) 18 приоритет од 24.03.2023. године на основу приоритетног уверења US97856027: ранчеви; ручне торбице; пртљаг; женске ташне; кишобрани; новчаници; платнене путне торбе; футроле за кључеве; спортске торбе; велике торбе; путне торбе.

25 приоритет од 24.03.2023. године на основу приоритетног уверења US97856031: обућа; рукавице; шешири; кућна одећа; рукавице са једним прстом; кравате; панталоне; мараме, шалови; одећа за спавање; кратке чарапе; џемпери; јакне од флиса; дуксерике од флиса; покривала за главу; кошуље; мајице без рукава; атлетске панталоне; качкети; јакне [одећа]; плетене капе; тренерке; дуксеви; мајице кратких рукава.

32 приоритет од 24.03.2023. године на основу приоритетног уверења US97856036: освежавајућа безалкохолна пића; концентрати, сирупи или прашкови који се користе за припрему освежавајућих безалкохолних пића.

(210) Ж- 2023-1099

(220) 16.06.2023.

(442) 29.09.2023.

(300) 97856014 24.03.2023. US; 97856019

24.03.2023. US and 97856023 24.03.2023. US.

(731) **PepsiCo, Inc.**, 700 Anderson Hill Road, Purchase, New York 10577, US

(740) Петошевић доо Београд, Булевар ослобођења 87, 11040, Београд

(540)



(531) 26.01.16; 26.01.18; 26.01.22; 26.04.10; 26.04.24;
27.05.01; 27.05.17

(511) 18 приоритет од 24.03.2023. године на основу приоритетног уверења US97856014: ранчеви; ручне торбице; пртљаг; женске ташне; кишобрани; новчаници; платнене путне торбе; футроле за кључеве; спортске торбе; велике торбе; путне торбе.

25 приоритет од 24.03.2023. године на основу приоритетног уверења US97856019: обућа; рукавице; шешири; кућна одећа; рукавице са једним прстом; кравате; панталоне; мараме, шалови; одећа за спавање; кратке чарапе; џемпери; јакне од флиса; дуксерице од флиса; покривала за главу; кошуље; мајице без рукава; атлетске панталоне; качкети; јакне [одећа]; плетене капе; тренерке; дуксеви; мајице кратких рукава.

32 приоритет од 24.03.2023. године на основу приоритетног уверења US97856023: освежавајућа безалкохолна пића; концентрати, сирупи или прашкови који се користе за припрему освежавајућих безалкохолних пића.

(210) Ж- 2023-1124 (220) 20.06.2023.
(442) 29.09.2023.

(731) Дијамант друштво са ограниченом одговорношћу за производњу уља, масти и маргарина Зрењанин, Темишварски друм 14, 23000, Зрењанин, RS
(540)



(531) 01.03.02; 05.11.01; 08.01.06; 08.03.06; 19.03.03;
25.01.01; 27.05.01; 27.05.10; 27.05.17; 29.01.15

(591) светло плава (цијан), црвена (магента), жута (јелоу), црна (блек), зелена (7731 ц), тамно плава (3506 ц)

(511) 29 маргарин

(210) Ж- 2023-1125 (220) 20.06.2023.
(442) 29.09.2023.

(731) Дијамант друштво са ограниченом одговорношћу за производњу уља, масти и маргарина Зрењанин, Темишварски друм 14, 23000, Зрењанин, RS
(540)



(531) 01.03.02; 03.04.02; 03.04.24; 05.03.14; 08.01.06;
08.03.06; 19.03.03; 25.01.01; 27.05.01; 27.05.10;
27.05.17; 29.01.15

(591) светло плава (цијан), црвена (магента), жута (јелоу), црна (блек), зелена (7731 ц), тамно жута (7408 ц)

(511) 29 маргарин

(210) Ж- 2023-1126 (220) 20.06.2023.
(442) 29.09.2023.

(731) Дијамант друштво са ограниченом одговорношћу за производњу уља, масти и маргарина Зрењанин, Темишварски друм 14, 23000, Зрењанин, RS
(540)



(531) 01.03.02; 02.03.08; 02.03.16; 05.03.14; 08.01.06;
08.03.06; 19.03.03; 25.01.01; 27.05.01; 27.05.10;
27.05.17; 29.01.15

(591) светло плава (цијан), црвена (магента), жута (јелоу), црна (блек), зелена (7731 ц), плава (638 ц)

(511) 29 маргарин

(210) Ж- 2023-1203 (220) 03.07.2023.
(442) 29.09.2023.
(731) **Seyfor, a.s.**, Drobného 555/49, 60200, Brno, CZ
(740) Александра Видић, Церска 84, 11000, Београд
(540)

Seyfor

(531) 26.04.05; 26.04.24; 27.05.01; 27.05.04; 27.05.17
(591) Пантоне 547Ц
(511) 9 софтвер.
42 дизајнирање и развој софтвера; пружање услуга у вези примене и употребе рачунарског софтвера; стварање, инсталирање, ажурирање и одржавање софтвера.

(210) Ж- 2023-1206 (220) 04.07.2023.
(442) 29.09.2023.
(731) **tactus d.o.o.**, Др. Агостина Нета 64/64,
11070, Нови Београд, RS
(540)

tactus

(531) 27.05.01; 27.05.17; 29.01.01; 29.01.06
(591) наранџаста, бела, црна
(511) 9 компјутерске периферне јединице; интерактивни терминали са екранима осетљивим на додир; лаптоп рачунари; таблет рачунари; нетбук рачунари; носиви рачунари; ноутбук рачунари; екрани осетљиви на додир; екрани осетљиви на додир за личне дигиталне помоћнике [PDA]; екрани осетљиви на додир за паметне телефоне.

(210) Ж- 2023-1210 (220) 05.07.2023.
(442) 29.09.2023.
(731) **JMC д.о.о. Каћ**, Атар 116, 21241, Каћ, RS
(740) Јелена Џанкић, Дожа Ђерђа 59, 21000, Нови Сад
(540)



Stella

delle Carni

(531) 25.01.06; 25.01.19; 25.03.03; 25.03.25; 27.05.01;
27.05.10; 27.05.17; 27.05.24; 29.01.01; 29.01.06

(591) црвена, бела
(511) 29 ајвар (конзервисана паприка); воће, конзервисано; воће у конзерви; воћни желе; дивљач, која није жива; живина, која није жива; замрзнуто сушено месо; замрзнуто-сушено поврће; јаја; јогурт; кефир (пиће од млека); компоти; конзервисано месо; конзервисано поврће; маслине, конзервисане; маргарин; маслиново уље за исхрану; мармелада; месни екстракти; месо; месо у конзерви; млеко; поврће у конзерви; прерађено воће и поврће; путер; риба, која није жива; риба у конзерви; сир; смрзнуто воће; смрзнуто поврће; сухомеснати производи; туњевина, нежива; уља за исхрану; усољена риба; ферментисано млеко; џемови; шунка.
30 брашно; замене за кафу; замрзнута-сушена јела чији је главни састојак пиринач; замрзнута-сушена јела чији је главни састојак тестенина; зачини; какао; кафа; кекс; кокице; колачи; кухињска со; макарони; мед; мусли; палмин шећер; пецива; пиринач; пите; пралине; преливи за салату; сенф; сирће; сируп од агаве (природни заслађивач); сладолед; слаткиши; тестенина; тортиље; хлеб; чај; чоколада; шећер.
31 агруми (јужно воће), свежи; биљке; орашасто воће; свеже поврће; воће, свеже; гљиве, свеже; пасуљ, свеж; пиринач, непрерађен.

(210) Ж- 2023-1213 (220) 05.07.2023.
(442) 29.09.2023.

(731) **Dejan Rajković PR proizvodnja i prodaja alkoholnih pića Braća Rajković**, Нова 17/11,
11225, Зуце-Авала-Београд, RS
(740) Плавша & Плавша доо Београд, Струмичка 51,
11000, Београд
(540)

POTPIS

(511) 32 пиво; безалкохолни напаци; минералне и содне воде; воћни напаци и воћни сокови; сирупи и други препарати за прављење безалкохолних напитака.

33 алкохолна пића, изузев пива, наине, ракије, алкохолни воћни екстракти, битери [горка алкохолна пића], аперитиви, дестилована пића, дигестиви [ликери и жестока пића], вино, џин, ликери, медовина, киршч, жестока пића, бренди, пикет, виски, алкохолна пића која садрже воће, рум, водка, помешана алкохолна воћна пића, која нису на бази пива.

43 услуге обезбеђивања хране и пића, нарочито услуге ресторана, услуге барова, коктел барова; кетеринг хране и пића, услуге кафеа; привремени смештај; консултантске услуге у области кетеринга хране и пића; пружање информација у виду рецепата за напите; пружање савета и информација у вези са комбиновањем алкохолних пића и хране.

(210) Ж- 2023-1233

(220) 10.07.2023.
(442) 29.09.2023.

(731) **DUMBBE d.o.o. Beograd**, Булевар Арсенија
Чарнојевића 27, 11070, Нови Београд, RS
(540)



(531) 02.09.04; 02.09.08; 26.04.18; 26.04.24; 27.03.02;
27.05.01; 27.05.17; 29.01.01; 29.01.04

(591) плава, црвена

(511) 38 слање порука, пренос порука и слика посредством рачунара, обезбеђење корисничког приступа глобалној рачунарској мрежи, форуми [причаонице] на друштвеним мрежама, пренос дигиталних датотека, стриминг [проток] података.

42 рачунарско програмирање, дизајнирање рачунарског софтвера, графички дизајн, софтвер у виду сервиса [SaaS], електронско похрањивање података, развој софтвера у оквиру издавања софтвера, истраживања у области технологије телекомуникација, пружање корисничких услуга аутентификације коришћењем технологије јединствене пријаве за мрежне софтверске апликације, писање рачунарских кодова, изнајмљивање објеката за дата центре [центре података], истраживање у области технологије вештачке интелигенције, услуге аутентификације корисника коришћењем блокчејн технологије.

45 услуге онлајн друштвених мрежа, модерација садржаја причаоница на друштвеним мрежама.

(210) Ж- 2023-1270

(220) 13.07.2023.
(442) 29.09.2023.

(731) **Neoplanta Industrija mesa DOO Novi Sad**,
Приморска 90, 21000, Нови Сад, RS
(540)



(531) 07.01.03; 07.15.22; 26.04.16; 26.04.18; 26.04.24;
27.05.01; 27.05.17; 27.05.24; 29.01.01; 29.01.06

(591) бела, црвена (СМУК 0/100/100/0)

(511) 29 припремљена јела од меса.

30 припремљени напаци од кафе; какаоа, чоколаде; сладоледи; припремљени производи од чоколаде, шећера, меда.

32 воћни напаци и воћни сокови; сирупи и други безалкохолни препарати за прављење напитака.

(210) Ж- 2023-1291

(220) 19.07.2023.
(442) 29.09.2023.

(731) **TERRA GRANUM d.o.o. Odžaci**,
Јурија Гагарина 26, 25250, Оџаци, RS

(740) Стајић Тања Бранислава, Прерадовићева 64а,
Петроварадин, 21132, Нови Сад
(540)

verus

(511) 16 штампане иновативне етикете за винске боце; ручно бојене папирне етикете за винске боце; подметачи од картона; подметачи од папира; подметачи од папира или картона; подметачи [подлошци] од картона или сличних материјала; етикете за обележавање; картонске етикете; папирне етикете; штампане папирне етикете; картонска амбалажа; амбалажа за флаше од папира или картона; пластична, мехураста амбалажа за паковање или умотавање; налепнице; картонске висеће етикете; папирне висеће етикете; папирне етикете за идентификацију; папирне етикете за поклоне; кесе од папира за паковање; кесе од папира или пластике за паковање; врећице [коверте, кесе] од папира или пластике, за паковање.

20 амбалажа од дрвета за флаше; барске столице; барски намештај; барски столови; бачве од дрвета; бурад, која нису од метала; бурад, неметална; бурад од дрвета за претакање вина; декоративне кутије од дрвета; декоративне кутије од пластике; дрвена бурад; дрвене гајбе; дрвене кутије за примену у индустријском паковању; дрвени индустријски контејнери за паковање; заптивачи за флаше који нису од стакла, метала или гуме; заптивачи од имитације плуте; запушачи, неметални; запушачи од плуте; запушачи од плуте или вештачке плуте; затварачи, неметални; затварачи од пластике за посуде; пластичне кутије за поклоне; пластичне посуде; пластични чепови; плута за флаше; поклопци за флаше, неметални; сандуци за паковање од дрвета; сандуци за паковање од дрвета или пластике; сталци за боце; сталци за бурад, који нису од метала; сталци за вино; сталци за тањире [намештај]; статуе од дрвета; статуе од дрвета, воска, гипса или пластике; чепови за боце, неметални; чепови, који нису од метала; чепови, који нису од стакла, метала или гуме.

21 прстенови за винске боце посебно прилагођени за употребу око грлића боце да би се спречило капање; подлоге за винске боце од племенитих метала; вакуум чепови посебно прилагођени за винске боце; гумени подметачи за чаше; метални подметачи за чаше; подметачи од плуте за чаше; подметачи [стони прибор]; декантери за вино; стаклени декантери; дозери за флаше; отварачи за флаше; сталци за флаше; флаше [боце]; флаше за напите; винске чаше; стаклене украсне чаше; чаше за пиће.аератори

за вина; балони за вино; бокали; бокали, који нису од племенитих метала; бокали од племенитих метала; боце за истискивање садржаја; вадичепи; вадичепи, електрични; вадичепи, електрични и неелектрични; вакумске пумпе за винске флаше; декоративне стаклене боце; држачи за винске боце; држачи за винске флаше од неплеменитих метала; изолационе навлаке за флаше; кафански послужавници; кутије од стакла; кутлаче за вино; кухињско посуђе; левци за вино; отварачи за боце, електрични; отварачи за боце, неелектрични; отварачи за флаше, електрични и неелектрични.

33 вино; аперитивна вина; бела вина; вина розе; воћна вина; вино за кување; десертна вина; кувано вино; непенушава вина; нискоалкохолно вино; пенушава вина; појачана вина; порто вина; слатка вина; црвена вина; стона вина; вина од грозђа; вино од акантопанакса; готови коктели од вина; вино од јагода; кава [пенушаво вино]; коктели са белим вином; коктели са пенушавим вином; коктели са црним вином; напаци на бази вина; пенушава вина од грозђа; пенушава воћна вина; природна пенушава вина; вина заштићена именом порекла "цхампагне"; пића од вина, воћног сока и газиране воде.алкохолна пића; алкохолна пића, изузев пива; алкохолна пића која садрже воће; алкохолни напаци од воћа; вина са ниским садржајем алкохола која не садржи више од 1.15% алкохола; жестока пића; жестока пића с укусима [алкохолна пића]; коктели; пића од вина, воћног сока и газиране воде;помешана алкохолна пића, која нису на бази пива.

41 услуге дегустације вина [образовање], дегустација вина у образовне сврхе, организовање и вођење дегустација вина од стране сомелијеа, организовање и спровођење дегустација вина у образовне сврхе, организовање и спровођење дегустација вина у забавне сврхе.

43 пружање информација о карактеристикама вина; сомелијерске услуге пружања савета у вези са вином и усклађивањем вина и хране; пружање хране и пића; пружање хране и пића за госте; услуге пружања хране и пића.обезбеђивање хране и пића у ресторанима; привремени смештај; припрема и достава хране и пића за конзумирање унутар или изван објеката; припрема и достава хране и пића за непосредно конзумирање; припрема хране и пића; припрема хране и пића за непосредно конзумирање; пружање информација о барменству; пружање информација о карактеристикама вина; пружање информација о услугама ресторана; пружање привременог смештаја; пружање простора за изложбе; пружање ресторанских услуга; пружање савета и информација преко интернета у вези са комбиновањем вина и хране; пружање услуга барова; салатни барови [услуге ресторана]; сервирање алкохолних пића; сервирање хране и пића;

сервирање хране и пића за госте; сервирање хране и пића за госте у ресторанима; сервирање хране и пића у ресторанима и баровима; услуге винског бара; услуге обезбеђивања хране и пића; услуге пружања хране и пића; услуге ресторана и кетеринга.

(210) Ж- 2023-1336

(220) 24.07.2023.

(442) 29.09.2023.

(731) **ZHEJIANG LEAPMOTOR TECHNOLOGY CO., LTD.**, 1ST FLOOR, NO.451, WULIANWANG STREET, BINJIANG DISTRICT, HANGZHOU, ZHEJIANG PROVINCE, CN

(740) Митровић Предраг, Аласка 36, 11080, Београд (540)



(531) 26.03.23; 26.07.25; 26.11.02; 26.11.12; 29.01.06; 29.01.08

(591) црна, бела

(511) 7 стартери за моторе; алтернатори; динамо; генератори електричне енергије; ремење за моторе; уљне пумпе за аутомобиле; хидрауличне контроле за машине и моторе; регулатор брзине за машине, моторе и погонске моторе; лежајеви [делови машина]; уређаји за паљење мотора са унутрашњим сагоревањем; машине за ливнице (за ливење); машине за обраду метала; инсталације за прање возила; машине за чишћење возила; аутоматске машине за монтирање пнеуматика.

9 интерактивни терминали са екранима осетљивим на додир; рачунарски програми, који се могу преузимати; компјутерске периферне јединице; навигациони апарати за возила [путни рачунари]; софтверске апликације за мобилне телефоне који се могу преузети; електронске контролне јединице за аутомобиле; видео екрани; апарати за обраду података; електронски чипови; батерије, електричне, за возила; станице за пуњење електричних возила; акумулатори за аутомобиле; пуњачи за електрична возила; поново пуњиве батерија за електрична возила; батерије, електричне.

42 технолошка истраживања; вођење студија техничког пројектовања; развој технологије производње кола за бежичну комуникацију,

електронску обраду података, потрошачку електронику и аутомобилску електронску опрему; истраживање технологије за управљање возилима без возача; тестирање исправности возила; дизајнирање аутомобила; дизајн и развој рачунарског софтвера; рачунарско програмирање; дизајнирање рачунарског софтвера; ажурирање рачунарског софтвера; саветовање у области дизајна и развоја рачунарског хардвера; софтвер у виду сервиса [саас]; одржавање и надоградња рачунарског софтвера; услуге интеграције рачунарских система; услуге развоја базе података.

(210) Ж- 2023-1337 (220) 24.07.2023.
(442) 29.09.2023.

(731) ZHEJIANG LEARMOTOR TECHNOLOGY CO., LTD., 1ST FLOOR, NO.451, WULIANWANG STREET, BINJIANG DISTRICT, HANGZHOU, ZHEJIANG PROVINCE, CN

(740) Митровић Предраг, Аласка 36, 11080, Београд
(540)



LEARMOTOR

(531) 26.03.23; 26.07.25; 26.11.02; 26.11.12; 27.05.01; 27.05.17; 29.01.06; 29.01.08

(591) црна, бела

(511) 7 стартери за моторе; алтернатори; динамо; генератори електричне енергије; ремење за моторе; уљне пумпе за аутомобиле; хидрауличне контроле за машине и моторе; регулатор брзине за машине, моторе и погонске моторе; лежајеви [делови машина]; уређаји за паљење мотора са унутрашњим сагоревањем; машине за ливнице (за ливење); машине за обраду метала; инсталације за прање возила; машине за чишћење возила; аутоматске машине за монтирање пнеуматика.

9 интерактивни терминали са екранима осетљивим на додир; рачунарски програми, који се могу преузимати; компјутерске периферне јединице; навигациони апарати за возила [путни рачунари]; софтверске апликације за мобилне телефоне који се могу преузети; електронске контролне јединице за аутомобиле; видео екрани; апарати за обраду података; електронски чипови; батерије, електричне, за возила; станице за пуњење електричних возила; акумулатори за аутомобиле; пуњачи за електрична возила; поново пуњиве батерија за електрична возила; батерије, електричне.

42 технолошка истраживања; вођење студија техничког пројектовања; развој технологије производње кола за бежичну комуникацију,

електронску обраду података, потрошачку електронику и аутомобилску електронску опрему; истраживање технологије за управљање возилима без возача; тестирање исправности возила; дизајнирање аутомобила; дизајн и развој рачунарског софтвера; рачунарско програмирање; дизајнирање рачунарског софтвера; ажурирање рачунарског софтвера; саветовање у области дизајна и развоја рачунарског хардвера; софтвер у виду сервиса [саас]; одржавање и надоградња рачунарског софтвера; услуге интеграције рачунарских система; услуге развоја базе података.

(210) Ж- 2023-1338 (220) 25.07.2023.
(442) 29.09.2023.

(731) PRIVREDNO DRUŠTVO OBLAK
TEHNOLOGIJE DOO BEOGRAD-ZEMUN,

Цара Душана 212, 11080, Београд, RS

(740) Стефан Д. Лакићевић, адвокат,
Пере Велимировића 10а, 11090, Београд
(540)

ZNANJE NA KLIK

(511) 9 рачунарски софтвер, снимљени; софтвери за рачунарске игре, снимљени; софтвер за чување екрана на рачунару, снимљен или даунлодован; софтвер као медицински уређај [SaMD], који се може преузети; рачунарски софтвер који се може преузимати, за управљање трансакцијама крипто имовине, који користи блокчејн технологију; оперативни рачунарски програми, снимљени; рачунарске софтверске платформе, снимљене или даунлодоване; апликације за рачунарске софтвере који се могу преузимати; рачунарски програми, који се могу преузимати; електронске интерактивне табле; криптографски кључеви који се могу даунлодовати за примање и трошење крипто-имовине; хуманоидни роботи са вештачком интелигенцијом за припрему напитака; хуманоидни роботи са вештачком интелигенцијом за употребу у научним истраживањима; монитори [компјутерски програми]; интерфејси за рачунаре; графички елементи за мобилне телефоне који се могу преузети са интернета; софтвери за рачунарске игре, који се могу преузети; апарати за цртање шема.

35 оптимизација саобраћаја за веб странице; пружање пословних информација путем веб страница; индексирање интернет сајтова за комерцијалне намене или намене оглашавања; услуге онлајн малопродаје претходно снимљене музике и филмова који се преузимају са интернета; маркетинг у оквиру издавања софтвера; маркетинг; циљни маркетинг; маркетинг преко инфлуенсера; онлајн рекламирање на рачунарској мрежи; изнајмљивање времена за рекламирање у средствима комуникације; оглашавање; оглашавање плаћањем по клику [pay per click оглашавање].

36 електронски пренос крипто имовине; финансијска размена крипто имовине; пружање информација о финансијама путем веб странице; електронски пренос средстава који се пружа путем технологије ланца блокова [блокчеин].

38 комуникација преко рачунарских терминала; изнајмљивање времена приступа глобалним рачунарским мрежама; обезбеђивање телекомуникационих веза са глобалном рачунарском мрежом.

41 учење на даљину; услуге образовања које пружају школе; истраживања у области образовања; пружање услуга у области образовања; услуге игара пружених онлајн са рачунарске мреже.

42 ажурирање рачунарског софтвера; дизајнирање рачунарског софтвера; изнајмљивање рачунарског софтвера; инсталирање рачунарског софтвера; услуге подршке у области информационе технологије [ИТ] [решавање проблема са софтвером]; софтвер у виду сервиса [SaaS]; анализе рачунарских система; дизајнирање рачунарских система; поновно успостављање рачунарских података; пројектовање модела рачунарском симулацијом; развој видео и рачунарских игара; умножавање рачунарских програма; хостинг рачунарских веб страница; конвертовање рачунарских података и програма, осим физичког конвертовања; надгледање рачунарских система ради откривања кварова; праћење рада рачунарских система путем даљинског приступа; пружање виртуалних рачунарских система путем рачунарства у облаку; пружање информација у вези са рачунарским технологијама и програмирањем путем веб страница; рударење крипто имовине; услуге аутентификације корисника коришћењем блокчејн технологије; саветовање у области вештачке интелигенције; истраживање у области технологије вештачке интелигенције; пружање корисничких услуга аутентификације коришћењем технологије јединствене пријаве за мрежне софтверске апликације; графички дизајн; услуге индустријског дизајна; рачунарски графички дизајн за мапирање видео пројекција; саветовање у области дизајна и развоја рачунарског хардвера; изнајмљивање веб сервера; саветовање о изради веб страница; израда и одржавање веб страница за друге; консултације о безбедности интернета; обезбеђивање алата за претраживање [претраживача] на интернету; електронско надгледање коришћења кредитних картица ради откривања интернет преваре; електронско надгледање података о заштити личности ради откривања крађе идентитета путем интернета; креирање и дизајнирање за друге индекса информација заснованих на интернету [услуге информационе технологије]; рачунарско програмирање; услуге рачунарског програмирања за обраду података; услуге софтверског инжењеринга за обраду података;

саветовање у области рачунарског софтвера; одржавање рачунарског софтвера; развој софтвера у оквиру издавања софтвера; сервер хостинг; услуге лого дизајнирања; истраживања у области технологије телекомуникација; саветодавне услуге из области технологије; саветодавне услуге из области комјутерске технологије; саветодавне услуге из области телекомуникационе технологије.

45 лицензирање рачунарског софтвера [правне услуге]; лицензирање [правне услуге] у оквиру издавања софтвера; лизинг имена домена на интернету.

(210) Ж- 2023-1342

(220) 25.07.2023.

(442) 29.09.2023.

(731) Вук Брашњовић, Петра Краља 10,
11000, Београд-Звездара, RS
(540)

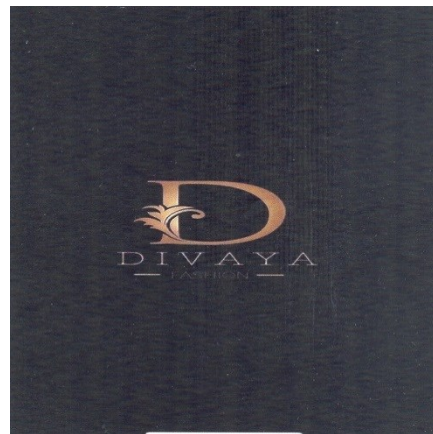

(531) 26.04.18; 26.04.24; 27.05.01; 27.05.08; 27.05.10;
27.05.21; 29.01.02; 29.01.06

(591) златна (СМУК 9a7853), бела.

(511) 3 немедицинска козметика и тоалетни препарати; немедицинска средства за чишћење зуба; парфимеријски производи, етарска уља; средства за белјење и друге супстанце за прање веша; препарати за чишћење, полирање, рибање и абразивни препарати.

14 драгоцени метали и њихове легуре; накит, драго и полудраго камење; часовничарски и хронометријски инструменти.

18 кожа и имитација коже; животињске коже и крзна; пртљажне и торбе за ношење; кишобрани и сунцобрани; штапови за ходање; бичеви, сарачка и седла река опрема; огрлице, повоци и одећа за животиње.

25 одећа, обућа, покривала за главу.

(210) Ж- 2023-1347

(220) 25.07.2023.

(442) 29.09.2023.

(731) Милица Николић, Херцеговачка 21,
11000, Београд, RS

(540)



(531) 25.07.20; 26.04.18; 27.05.01; 29.01.13

(591) тиркизна, бела и црна.

(511) 18 кожа и имитација коже; животињске коже; пртљажне и торбе за ношење; кишобрани и сунцобрани; штапови за ходање; бичеви, сарачка и седларска опрема; огрлице, поводци и одећа за животиње, ранчеви, руксаци, цегери и путне торбе.

25 одећа, обућа, покривала за главу, боди (женско рубље); доњи веш; собни огртачи; џемпери; блузе, кошуље; одећа; одела; готова, конфекцијска одећа; панталоне; шалови, мараме; плетена одећа (одећа); капути; сукње; опрема за бебе (одећа); папуче; пелерине; одећа за плажу; обућа за плажу; пицаме; хаљине; сандале; гаће; грудњаци; огртачи, капути; мантили; униформе; јакне (одећа); пуњене јакне (одећа); одећа за купање; бадемантили; ципеле; потпетице; виндјакне; слипови (доњи веш); неглижеи (доњи веш); боди (доњи веш); бандана мараме; одећа за гимнастику; одећа од коже; мајице; турбани; маске за спавање; сукње-панталоне; пончо, одећа; хеланке (панталоне); хаљине на трегере; хаљине без рукава.

35 оглашавање; вођење, организовање и управљање пословањем; канцеларијски послови, помоћ у пословном управљању; консултације у пословном управљању; ажурирање огласних материјала; дистрибуција узорака; истраживање тржишта; изнајмљивање огласних материјала; објављивање рекламних текстова; оглашавање; рекламирање; рекламирање на радију; пословна истраживања; услуге односа са јавношћу; рекламирање преко телевизије; уређивање излога; услуге рекламних агенција; манекенске услуге у циљу рекламирања или продајних промоција; маркетиншка истраживања; компјутерско управљање подацима; организовање изложби за привредне или рекламне потребе; пружање пословних информација; испитивање јавног мњења; изнајмљивање огласног простора; промоција продаје за друге; прикупљање информација у компјутерске базе података; системација информација у компјутерским базама података;

организовање сајмова; онлајн рекламирање на рачунарској мрежи; услуге набавке за трећа лица (куповина производа и услуга за друге пословне субјекте); изнајмљивање времена за рекламирање у средствима комуникације; услуге праћења штампе; презентација производа путем средстава комуникације, у сврху продаје на мало; писање рекламних текстова; услуге графичке обраде материјала за рекламне сврхе; тражење спонзорства; организовање модних ревија у промотивне сврхе; производња рекламних филмова; маркетинг; оптимизација саобраћаја са интернет странице; развој концепта оглашавања; изнајмљивање дигиталних билборда (рекламних паноа); писање текстова за рекламне намене; консултације о стратегији комуникације у односима са јавношћу; консултације о стратегији комуникације у рекламирању; оглашавање на отвореном; услуге односа са медијима.

(210) Ж- 2023-1348

(220) 25.07.2023.

(442) 29.09.2023.

(731) JANET LANKA (PVT) LTD, 15, Sinsapa Road, Colombo 6, LK

(740) Живко Мијатовић & Партнерс доо Београд, Студентски трг 4, 11000, Београд

(540)



SPA CEYLON

(531) 25.01.05; 25.07.01; 26.04.07; 27.05.01; 27.05.17

(511) 3 немедицинска козметика и тоалетни препарати; немедицинска средства за чишћење зуба; парфимеријски производи, етарска уља; средства за белјење и друге супстанце за употребу у перионицама; препарати за чишћење, полирање, рибање и абразивни препарати; козметика; етарска уља; препарати за шминкање; производи за шминкање; препарати за негу косе; производи за негу косе; уља за масажу темена главе (немедицинска); балзами за косу; балзами за теме (козметички препарати); креме за косу; креме за теме; уљани спрејеви за косу; немедицински третмани за теме; шампони; балзами за косу; трајни третмани за косу; немедицинске креме за личну негу; препарати за козметичку негу; производи за негу лепоте; препарати за негу тела (немедицински); производи за негу тела (немедицински); уљани спреј за тело; есенције за негу коже; производи за негу лица (козметички); козметички гелови за очи; немедицинске креме за очи; серум за козметичку

употребу; пилинг за лице (козметички); средства за чишћење лица; немедицинска антибактеријска средства за прање лица; препарати за негу коже (козметички); производи за негу коже (козметички); маске за лице (козметичке); маске за чишћење; креме за масажу, немедицинске; уља за масажу, немедицинска; ароматерапијска уља; уља, пене, гелови, течности и лосиони за чишћење; пилинг за негу и чишћење коже; гелови за купање, немедицински; гелови за туширање; производи за купање, немедицински; препарати за туширање; пилинзи за тело; пилинг (препарати), осим за медицинску употребу; лосиони за тело (осим за медицинску употребу); хидратантни лосиони [козметички]; балзами за кожу (козметички); немедицински балзами за усне; препарати за негу руку; креме за руке; немедицински балзами, креме и пудери за стопала; средства за натапање стопала; гел третмани за нокте (козметички); третмани за нокте у виду лосиона (козметички); балзами за нокте; лак за нокте; лосиони за ревитализацију ноктију (козметички); немедицински препарати за негу ноктију; мириси; ружино уље; мирисни штапићи; мелеми (немедицински); миришљаво дрво; мирисне врећице.

(210) Ж- 2023-1349

(220) 25.07.2023.

(442) 29.09.2023.

(731) **XCMG Construction Machinery Co., Ltd.**,
No. 26 Tuolanshan Road, Xuzhou Economic and
Technological Development Zone, Jiangsu Province, CN
(740) АОД МСА ИП – Милојевић Секулић адвокати,
Карађорђева 65, 11000, Београд
(540)



(531) 26.04.06; 26.04.10; 26.04.11; 26.04.24

(511) 7 пољопривредне машине; машине за жетву; тестере [машинске]; апарати за извлачење [рударски]; багери за рударство; рударске бушилице; машине за бушење; рударске машине; машинска опрема за геолошка истраживања и рударски процес; петрохемијска опрема; машине за мешање; парни

ваљци; булдожери; багери; уређаји за утоваривање [машине]; машине за прављење путева; машине за израду шина; машине за померање земље; машине за равњање земље; вибрационе машине за забијање стубова; вишенаменске машине за одржавање путева; набијачи [машине]; бушилице за камен [машине]; теретне дизалице; уређаји за подизање; апарати за дизање; ручни апарати за утовар и истовар; машине за пренос; генератори електричне енергије; клипови [делови машина и мотора]; мотори, осим за сувоземна возила; ремење за моторе; вентили [делови машина]; пумпе [делови машина и мотора]; хидрауличне контроле за машине и моторе; славине [делови машина или мотора]; осовине за машине; преносни механизми, осим за сувоземна возила; лежајеви [делови машина]; кутије мењача, изузев за копнена возила; филтери који су делови машина или мотора; кочионе плочице, осим за возила; контролни механизми за машине и моторе; опруге [делови машина]; регулатори [делови машина]; ременице [делови машина]; универзални [кардански] зглобови; машине за чишћење путева, самоходне; дезинтегратори, уништавачи; апарати за прање; дробилице смећа; машине за одлагање отпада; плугови за снег; инсталације за уклањање прашине, у сврхе чишћења.

12 електрична возила; возила за кретање по земљи, ваздуху, води или шинама; возила са даљинским управљачем, нису играчке; виљушкари; камиони-цистерне за прскање; прикључци за приколице за возила; камиони; шасије за аутомобиле; платформе за истовар на камионима; приколице [возила]; кола за црева за поливање; трактори; вагонети; зупчаници за копнена возила; електрични мотори за копнена возила; квачила за сувоземна возила; осовине за возила; каишеви за механичке преноснике; мотори за сувоземна возила; трансмисиони механизми за сувоземна возила; пропулзиони механизми за сувоземна возила; колица са нагибом; турбине за сувоземна возила; кола; возила за мешање бетона; кутије мењача за копнена возила; шкољке за возила; редуктори за копнена возила; возила за снег; кочионе плочице за аутомобиле; аутомобили без возача [аутономни аутомобили]; камиони за одвоз смећа; камиони са уграђеним краном; амфибијска возила; теренска возила; аутомобили са погоном на водоник; лежајеви [делови возила]; ваздушни транспортери; кабине за инсталиран кабловски транспорт [жичаре]; ливарска колица; пнеуматске гуме; аутомобилске гуме; тврде гуме за точкове возила; централни ротирајући део точка возила; шасије за возила; гусенице за возила [тракторске]; волани за возила; кочиони дискови за возила; хидраулична кола за возила; точкови за возила; тапацирунзи за возила.

(210) Ж- 2023-1352

(220) 25.07.2023.

(442) 29.09.2023.

(731) Милан Бркљач, Тоне Хаџића 20,
21000, Нови Сад, RS
(540)

LETS DO IT

(511) 29 бобичасто воће, конзервирано; воће конзервисано у алкохолу; воће у конзерви; воће, конзервисано; грашак, конзервиран; конзервисан бели лук; конзервисан пасуљ; конзервисана гомољика, тартуф; конзервисана паприка; конзервисана риба; конзервисана соја, за исхрану; конзервисане печурке; конзервисано месо; конзервисано поврће; конзервисано сочиво; лук, конзервисан; маслине, конзервисане; месо у конзерви; морске (нори) алге, конзервисане; поврће у конзерви; риба у конзерви; ђумбир, конзервисани; намази за хлеб на бази масти; алое вера за људску исхрану; екстра девичанско маслиново уље за исхрану; екстракти алги за исхрану; желе за исхрану, који није послатица; какао путер за исхрану; кокосово уље за исхрану; коштаног уље за исхрану; кукурузно уље за исхрану; маслиново уље за исхрану; палмино уље за исхрану; полен припремљен као храна; репино уље за исхрану; рибље брашно за људску исхрану; рибли желатин за исхрану; сојино уље за исхрану; сунцокретово уље за исхрану; уље палминих коштица за исхрану; уље од семена лана за исхрану; уља за исхрану; сусамово уље за исхрану; напаци на бази бадемовог млека; напаци на бази кокосовог млека; напаци на бази млека од кикирикија; напаци од млека, у којима млеко преовлађује; напаци са бактеријама млечне киселине; безалкохолни пунч од жуманаца; пиринчано млеко; пиринчано млеко за кулинарску употребу; салате од воћа; салате од поврћа; виришле у кукурузном тесту на штапићу; бубрежни лој за исхрану; животињска мождина, срж, за исхрану; чауре свилене бубе за људску исхрану; усолјено месо; замрзнуто-сушено месо; месо; ролнице од купуса пуњене месом; лосос, нежив.

30 кафа; непржена кафа; печена кафа у зрну; безглутенски хлеб; векне хлеба; ароматични додаци за храну; глутен припремљен као храна; додаци за згушњавање хране за кување; есенције за исхрану, изузев етарских есенција и етарских уља; меласа за исхрану; прекрупа за људску исхрану; пшеничне клице за људску исхрану; слад за људску исхрану; сладни екстракти за храну; сосови [додаци храни]; храна на бази овса; какао напаци са млеком; напаци на бази камилице; напаци од чаја; чајни напаци са млеком; сируп од агаве [природни заслађивач]; златни сируп [шећерни сируп], меласа; жвакаће гуме за освежавање даха; лед за освежавање; ментол бомбоне за освежавање даха; бибимбап [мешавина пиринча са поврћем и јунетином]; грицкалице на бази пиринча; замрзнута-сушена јела чији је главни састојак пиринчач; инстант пиринчач; кимбап [корејско јело од пиринча]; колачи од пиринча; пиринчач; пиринчана каша за кулинарске намене; пиринчани крекери;

припремљени пиринчач умотан у морску траву; јестиви папир од пиринча; тортиље; буритоси; пице; сладолед; сладолед на штапићу; сладоледи; прашак за прављење сладоледа; везивни агенси за сладолед; сендвич са виришлама; сендвичи; сендвичи са сиром [чизбургери]; преливи за салату; табуле, либанска салата; хлеб без квасца; хлеб*; хлебне мрвице; пецива; пециво од лиснатог теста напуњено чоколадом; тесто за слатка пецива; прашак за пециво; ароме за пића, изузев етарских уља; пића на бази какаоа; пића на бази кафе; пића на бази чоколаде; пића од кафе са млеком; пића од чоколаде са млеком; кимчи палачинке; палачинке; палачинке на бази кромпира; пикантне палачинке; смесе за пикантне палачинке; векна са месом; сосови за месо [умаџи]; воћни преливи [сосови]; кечап [сос]; сос од бруснице [зачин]; сос од јабука [зачин]; сосови за тестенине; умак, сос од соје; кошпуњаво воће са чоколадним преливом.

31 морске алге, непрерађене, за људску или животињску исхрану; брашно од пиринча за сточну исхрану; пиринчач, непрерађен; зелена салата, свежа; лосос, жив.

32 безалкохолни воћни напаци; безалкохолни напаци на бази меда; безалкохолни напаци са укусом кафе; безалкохолни напаци са укусом чаја; напаци за спортисте обогаћени протеинима; напаци на бази пиринча, који нису замена за млеко; напаци од соје, осим замена за млеко; смугис [кашаста напаци од воћа или поврћа]; але пиво од ђумбира; безалкохолно пиво; пиво; сладно пиво; јечмено вино [пиво]; минерална вода [пиће]; воћни сокови; бадемов сируп; сирупи за лимонаде; сирупи за пића; сокови од поврћа [пића]; освежавајућа безалкохолна пића; аперитиви, безалкохолни; безалкохолна пића; безалкохолна пића од алое вера; безалкохолна пића од сушеног воћа; безалкохолни воћни екстракти; безалкохолни коктели на бази пива; безалкохолни концентрати за прављење напитака; безалкохолни приправци за прављење напитака; воћни нектар [безалкохолни]; коктели, безалкохолни; прашкови за прављење безалкохолних пића; сарсапарила [безалкохолни напитац]; сок од јабуке, безалкохолни; енергетска пића; воде [пића]; пилуле за газирање пића; прашкови за газирање пића; пића од сурутке; сок од парадајза [пиће]; шербети [пића].

33 алкохол од пиринча; макголи, корејско традиционално пиринчано вино; воћни екстракти, алкохолни; алкохолна есенције; алкохолна пића која садрже воће; алкохолна пића, изузев пива; алкохолна пића на бази шећерне трске; алкохолни екстракти; битери [горка алкохолна пића]; дестилована алкохолна пића на бази житарица; помешана алкохолна пића, која нису на бази пива; дестилована пића; дигестиви [ликери и жестока пића]; жестока пића; соцу, корејска дестилована жестока пића.

43 кетеринг хране и пића; декорисање хране; прављење скулптура од хране; услуге ресторана за самопослуживање; услуге вашоку ресторана; услуге

ресторана; услуге удон и соба ресторана; услуге агенција за смештај [хотелски, пансионски]; услуге резервисања хотела; услуге хотела; изнајмљивање аутомата за воду за пиће.

(210) Ж- 2023-1356 (220) 26.07.2023.
(442) 29.09.2023.

(731) **Brand Care Solutions doo Beograd-Zemun**,
Карамутска улица 7, 11080, Београд (Земун), RS
(740) Живко Мијатовић & Партнерс доо Београд,
Студентски трг 4, 11000, Београд
(540)



(531) 24.15.21; 26.05.08; 26.05.12; 26.05.24; 27.05.01;
29.01.01; 29.01.06; 29.01.08

(591) црвена, бела, црна.

(511) 35 оглашавање; вођење, организовање и
управљање пословањем; канцеларијски послови.

(210) Ж- 2023-1359 (220) 26.07.2023.
(442) 29.09.2023.

(731) **VIORYL S.A.**, 28. km Athens-Lamia National
Road, Afidnes, GR
(740) Иван Тодоровић, Змај Јовина 8-10, 11000, Београд
(540)

ECOTHRIN

(511) 5 инсектициди.

(210) Ж- 2023-1363 (220) 26.07.2023.
(442) 29.09.2023.

(731) **Scolio M Centar d.o.o.**, Бранка Бајића 9г/3/15,
21000, Novi Sad, RS
(740) Владимир М. Миловановић, адвокат, Тимочка 10,
11000, Београд
(540)



**SCOLIO
CENTAR**

(531) 02.09.25; 26.11.13; 26.11.14; 27.05.01; 27.05.17
(591) светло зелена (Pantone 367C; C40 M0 Y80 K0),
тамно зелена (Pantone 7489C; C70 M10 Y100 K0),
светло плава (Pantone 2985C; C60 M5 Y5 K0), тамно
плава (Pantone 307C; C95 M50 Y15 K0), светло сива
(Pantone 441C; C15 M10 Y10 K0), тамно сива
(Pantone 423C; C30 M10 Y5 K0), црна (Pantone
Process Black C; C0 M0 Y0 K100)
(511) 44 медицинске услуге.

(210) Ж- 2023-1368 (220) 26.07.2023.
(442) 29.09.2023.

(731) **Радомир Савиновић**, Предрага Вечеринца,
22305, Стари Бановци, RS
(740) Марко Миловановић, Тимочка 10, 11 000, Београд
(540)



(531) 01.15.15; 24.17.25; 26.04.13; 26.04.16; 26.04.22;
26.04.24; 26.11.01; 26.11.12; 27.05.01; 27.05.17;
27.05.24; 29.01.01; 29.01.02; 29.01.06; 29.01.08

(591) жута, бела, сива, црвена и црна.

(511) 21 поклопци за лонце; поклопци за храну.

(210) Ж- 2023-1372 (220) 27.07.2023.
(442) 29.09.2023.

(731) **Славиша Шаренац**, Богдана Жерајића 2а,
11000, Београд, RS
(540)



**PROVANSA
DEKOR**

(531) 05.03.13; 05.03.15; 25.07.22; 26.01.15; 26.01.16; 27.05.01; 27.05.10; 29.01.02

(591) Жиг се састоји од графичког приказа у кругу и комбинације речи: ПРОВАНСА ДЕКОР, латиничним писмом, са златном бојом која се крећу у градијенту од светлије, ка тамнијој.

(511) 35 сортирање разних производа, за рачун трећих лица, искључујући њихов транспорт, како би се потрошачима омогућило лакше разгледање и куповина тих производа; такве услуге могу се пружати у продавницама на мало, кроз велепродају, путем аутомата за продају, путем каталожке поруџбине, поштом или електронским путем, на пример преко веб сајта или путем телевизијских програма за куповину; услуге оглашавања, маркетинга и промоције, на име дистрибуцију узорака, развијање концепата оглашавања, писање и објављивање рекламних текстова; уређење излога; услуге односа са јавношћу; организовање трговачких сајмова и изложби за комерцијалне и рекламне потребе; услуге помоћи у пословању, на пример: проналажење особља, преговарање о пословним уговорима за друге, анализу трошкова и цене коштања, услуге агенција за увоз и извоз; – комерцијалну администрацију за лиценце робе и услуга трећих лица; канцеларијске послове, на пример, услуге потсећања на уговорене састанке и заказивања састанака, претраживање података у рачунарским датотекама за друге, компјутерско управљање подацима, услуге телефонских централа; услуге које се састоје од увоза, дистрибуције, велепродаје цвећа, зеленила и других декоративних биљака, као и услуге малопродаје које пружају цвећаре.

41 организовање изложби у културне и образовне сврхе, организовање и вођење конференција, конгреса и симпозијума; услуге превозиња и тумачења језика; фотографисање; услуге режирања и продукције филмова, осим рекламних филмова; културне, образовне и услуге забављања које пружају забавни паркови, циркуси, зоолошки вртови, уметничке галерије и музеји; услуге спортског и фитнес тренирања; онлајн играња; услуге игара на срећу, организовање лутрије; услуге резервације карата за забавне, образовне и спортске догађаје.

43 резервације привременог смештаја, на име хотелске резервације; изнајмљивање просторија за састанке, шатора и преносних грађевинских објеката; декорисање хране, израду скулптура од хране; изнајмљивање апарата за кување; изнајмљивање столица, столова, столњака и стакленог посуђа; услуге наргила барова; услуге личног шефа кухиње.

44 услуге које се односе на баштованство, на име услуге расадника, пејзажне архитектуре, уређивања вртова, одржавања травњака; услуге у вези са цвећарством, на пример: аранжирање цвећа, израда

венаца; уништавање корова, контролу штеточина у пољопривреди, аквакултури, хортикултури и шумарству.

45 услуге које се пружају појединцима у вези са друштвеним дешавањима, као што су услуге друштвене пратње, агенција за склапање брака и погребне услуге; планирање и организовање венчања.

(210) Ж- 2023-1374 (220) 27.07.2023.
(442) 29.09.2023.

(731) **Agrosava d.o.o.**, Палмира Тољатија 5/4, 11070, Београд, RS
(740) Митровић Предраг, Аласка 36, 11080, Београд (540)

SOPRANON

(511) 5 препарати за заштиту биља, а нарочито препарати за уништавање корова и штеточина, хербициди, фунгициди, инсектициди, ларвициди, пестициди.

(210) Ж- 2023-1375 (220) 27.07.2023.
(442) 29.09.2023.

(731) **Agrosava d.o.o.**, Палмира Тољатија 5/4, 11070, Београд, RS
(740) Митровић Предраг, Аласка 36, 11080, Београд (540)

BANDUR

(511) 5 препарати за заштиту биља, а нарочито препарати за уништавање корова и штеточина, хербициди, фунгициди, инсектициди, ларвициди, пестициди.

(210) Ж- 2023-1376 (220) 27.07.2023.
(442) 29.09.2023.

(731) **Agrosava d.o.o.**, Палмира Тољатија 5/4, 11070, Београд, RS
(740) Митровић Предраг, Аласка 36, 11080, Београд (540)

BADŽAJ

(511) 5 препарати за заштиту биља, а нарочито препарати за уништавање корова и штеточина, хербициди, фунгициди, инсектициди, ларвициди, пестициди.

(210) Ж- 2023-1379 (220) 27.07.2023.
(442) 29.09.2023.

(731) **PETRONAS Lubricants Italy S.p.A.**, Via Santena, 1, 10029 Villastellone (Torino), IT
(740) Живко Мијатовић & Партнерс доо Београд, Студентски трг 4, 11000, Београд

(540)

Akcela
MULTI-TRACTION

(531) 26.04.18; 27.05.01; 27.05.10; 27.05.17; 29.01.01;
29.01.06; 29.01.08

(591) наранџаста, црна, бела.

(511) 1 трансмисионе течности.
4 мазива.

(210) Ж- 2023-1381 (220) 27.07.2023.
(442) 29.09.2023.

(731) **MEGA INTERTRADE d.o.o. Beograd-Novi Beograd**, Недељка Гвозденовића 11, 11070, Београд, RS
(740) Живко Мијатовић & Партнерс доо Београд,
Студентски трг 4, 11000, Београд
(540)

MONSTROARTISTS

(511) 1 хемијски производи који се употребљавају у индустрији, науци, фотографији, као и у пољопривреди, хортикултури и шумарству; непрерађене вештачке смоле, непрерађене пластичне материје; смеше за гашење пожара и за спречавање пожара; препарати за каљење и заваривање; материје за штављење животињске коже; лепљиве супстанце које се употребљавају у индустрији; гитови и друге материје за пуњења; компост, природна ђубрива, вештачка ђубрива; биолошки препарати за употребу у индустрији и науци.

7 машине у употреби и складиштењу, машински алати, електрични алати; мотори, осим за сувоземна возила; машинске спојнице и трансмисиони елементи, осим за сувоземна возила; пољопривредне справе, осим ручних алата који се покрећу ручно; пољопривредне справе осим оних којима се ручно управља; инкубатори за јаја; аутоматске машине за продају.

8 ручни алати и справе, којима се ручно управља; прибор за јело; хладно оружје; бријачи.

16 хартија и картон; штампане ствари; књиговезачки материјал; фотографије; канцеларијски материјал и канцеларијски прибор, осим намештаја; лепкови за канцеларијске и кућне потребе; материјали за цртање и материјали за уметнике; кичице; материјали за обуку и наставу; пластични омотачи, фолије и кесе за умотавање и паковање; штампарска слова, клишеи.

17 непрерађена и полупрерађена гума, гутаперка, каучук, азбест, лискун и замене свих ових материјала; пластика и смоле у екструдираним облику за употребу у производњи; материјали за непропусно затварање, заптивање и изоловање; савитљиве неметалне цеви и црева.

19 грађевински материјали, неметални; круте цеви за градњу, неметалне; асфалт, смола, катран и битумен; преносиве конструкције, неметалне; споменици, неметални.

(210) Ж- 2023-1383 (220) 27.07.2023.
(442) 29.09.2023.

(731) **AKCIONARSKO DRUŠTVO INDUSTRIJA MLEKA I MLEČNIH PROIZVODA IMLEK, PADINSKA SKELA**, Индустијско насеље бб, 11213, Београд - Падинска скела, RS
(740) Ана Никшић, адвокат, Војводе Миленка 1/11, 11000, Београд
(540)



(531) 01.15.15; 27.05.01; 27.05.17; 29.01.04

(591) плава.

(511) 29 млеко; напици од млека, у којима млеко преовлађује.

30 какао напици са млеком; пића од чоколаде са млеком; пића од кафе са млеком; сосови [додаци храни]; слаткиши; смрзнити јогурт [посластичарски]; додаци јелима; колачи; сладолед; млечни пудинзи.

35 маркетинг.

(210) Ж- 2023-1389 (220) 31.07.2023.
(442) 29.09.2023.

(731) **Farmalogist d.o.o.**, Мирјевски булевар 3, 11060, Београд, RS
(740) Зорица Ј. Павловић, адвокат, Кнеза Милоша 16/III-10, 11000, Београд
(540)

Ergociton

(511) 5 фармацеутски препарати; хемијско-фармацеутски препарати; лекови за медицинску употребу; хемијски препарати за фармацеутску употребу; лекови за људску употребу; хемијски препарати за медицинску употребу; фармацеутски препарати.

(210) Ж- 2023-1390 (220) 31.07.2023.
(442) 29.09.2023.

(731) **Farmalogist d.o.o.**, Мирјевски булевар 3, 11060, Београд, RS
(740) Зорица Ј. Павловић, адвокат, Кнеза Милоша 16/III-10, 11000, Београд
(540)

Ergocit

(511) 5 фармацеутски препарати; хемијско-фармацеутски препарати; лекови за медицинску употребу; хемијски препарати за фармацеутску употребу; лекови за људску употребу; хемијски препарати за медицинску употребу; фармацеутски препарати.

(210) Ж- 2023-1392 (220) 31.07.2023.
(442) 29.09.2023.

(731) **Farmalogist d.o.o.**, Мирјевски булевар 3,
11060, Београд, RS
(740) Зорица Ј. Павловић, адвокат, Кнеза Милоша
16/III-10, 11000, Београд
(540)

Ergohem

(511) 5 фармацеутски препарати; хемијско-фармацеутски препарати; лекови за медицинску употребу; хемијски препарати за фармацеутску употребу; лекови за људску употребу; хемијски препарати за медицинску употребу; фармацеутски препарати.

(210) Ж- 2023-1393 (220) 31.07.2023.
(442) 29.09.2023.

(300) V0129418 15.02.2023. IS.
(731) **Worldwide Franchise Systems, Inc.**,
7750 Wisconsin Avenue, Bethesda, Maryland 20814, US
(740) Петошевић доо Београд, Булевар ослобођења 87,
11040, Београд
(540)

FOUR POINTS
express

(531) 27.05.01; 27.05.10; 27.05.17

(511) 43 услуге привременог смештаја; услуге хотела; услуге резервације хотелског смештаја; услуге ресторана, кетеринга, барова и коктел салона; услуге одмаралишта и смештаја; обезбеђивање опреме и простора опште намене за састанке, конференције и изложбе; обезбеђивање опреме и простора за банкете и друштвене догађаје за посебне прилике.

(210) Ж- 2023-1394 (220) 31.07.2023.
(442) 29.09.2023.

(731) **Worldwide Franchise Systems, Inc.**,
7750 Wisconsin Avenue, Bethesda, Maryland 20814, US
(740) Петошевић доо Београд, Булевар ослобођења 87,
11040, Београд
(540)

FOUR POINTS EXPRESS

(511) 35 услуге франшизе, наиме, пружање помоћи у пословном управљању при оснивању и раду хотела, ресторана, барова, рекреативних центара, фитнес центара и малопродајних објеката; услуге пословног управљања, наиме, управљање и рад хотела, ресторана, барова, рекреативних центара, фитнес центара и малопродајних објеката; услуге малопродајних објеката; обезбеђивање објеката за коришћење канцеларијске опреме и машина; услуге пословне администрације; услуге планирања пословних састанака; пружање објеката за пословне састанке; услуге консултација у пословном управљању.

43 услуге привременог смештаја; услуге хотела; услуге резервације хотелског смештаја; услуге ресторана, кетеринга, барова и коктел салона; услуге одмаралишта и смештаја; обезбеђивање опреме и простора опште намене за састанке, конференције и изложбе; обезбеђивање опреме и простора за банкете и друштвене догађаје за посебне прилике.

(210) Ж- 2023-1396 (220) 31.07.2023.
(442) 29.09.2023.

(731) **Farmalogist d.o.o.**, Мирјевски булевар 3,
11060, Београд, RS
(740) Зорица Ј. Павловић, адвокат, Кнеза Милоша
16/III-10, 11000, Београд
(540)

Hemergon

(511) 5 фармацеутски препарати; хемијско-фармацеутски препарати; лекови за медицинску употребу; хемијски препарати за фармацеутску употребу; лекови за људску употребу; хемијски препарати за медицинску употребу; фармацеутски препарати.

(210) Ж- 2023-1408 (220) 01.08.2023.
(442) 29.09.2023.

(731) **Nicoventures Holdings Limited**, Globe House,
1 Water Street, London WC2R 3LA, UK
(740) Живко Мијатовић & Партнерс доо Београд,
Студентски трг 4, 11000, Београд
(540)

VUSE GO RELOAD

(511) 34 цигарете; дуван, сиров или прерађен; производи од дувана; замене за дуван (које нису за употребу у медицини); цигаре; цигарилоси; упаљачи за пушаче; шибнице; производи за пушаче; папир за цигарете; тубе за цигарете; филтери за цигарете; цепне машинице за мотање цигарета; ручне машинице за пуњење папирних туба дуваном; електронске цигарете; патрони (кертриди) за електронске цигарете; течност за електронске цигарете; производи од дувана који се загревају;

уређаји и њихови делови који служе за загревање дувана; уређаји и њихови делови који служе за загревање замене дувана; замене дувана које се удишу; цигарете које садрже замене дувана; табакере; кутије за цигарете; врећице никотина без дувана за оралну употребу (које нису за употребу у медицини).

(210) Ж- 2023-1416 (220) 02.08.2023.
(442) 29.09.2023.

(731) **NAIS ROBOTICS DOO NIŠ**,
Александра Медведева бб, 18000, Ниш, RS
(740) Шундерић Б. Бојан, Теразије 29, 11000, Београд
(540)

KOŠKO

(511) 9 рачунарски софтвер; електронски симулатори за спортски тренинг; софтвер за тренинг симулаторе; софтвер за машине за спортски тренинг; спортски тренажни симулатори.
28 машине за спортски тренинг, нарочито машине за избацивање лопти за кошарку и вежбање шутирања на кош.
35 услуге малопродаје и велепродаје машина за спортски тренинг; изнајмљивање машина за спортски тренинг.

(210) Ж- 2023-1424 (220) 03.08.2023.
(442) 29.09.2023.

(731) **Магијевић, Дејан**, Саве Ковачевић 20,
21235, Темерин, RS
(540)

AmoVero

(511) 9 апликацијски софтвери за паметне телефоне; апликације за мобилне уређаје које се могу преузети; рачунарски програми [софтвер]; рачунарски програми, који се могу преузимати; рачунарски софтвер за обрађивање информација; софтвери за анализирање лица; софтвери за препознавање лица; софтвери за препознавање слике; софтвери и апликације за мобилне уређаје; софтверске апликације за мобилне уређаје.
42 дигитализација докумената [скенирање]; електронско похрањивање података; софтвер у виду сервиса [саас]; услуге кодирања податка; услуге провере аутентичности корисника технологијом за трансакције е-трговања.
45 услуге онлајн друштвених мрежа; услуге обезбеђења; проналажење несталих особа; прикупљање биографских података о појединцима; посредовања, услуге медијације; лоцирање и праћење изгубљених лица; друштвена пратња; услуге агенција посредовање; услуге детективских агенција; услуге мирног решавања спорова.

(210) Ж- 2023-1426 (220) 03.08.2023.
(442) 29.09.2023.

(731) **Tetra Laval Holdings & Finance S.A.**,
Avenue Général-Guisan 70, CH-1009 Pully, CH
(740) Петошевић доо Београд, Булевар ослобођења 87,
11040, Београд
(540)

PACKSTORY

(511) 9 рачунарски софтвер; софтвер за веб апликације; софтвер за паметне телефоне и мобилне телефоне; софтверске апликације за паметне телефоне и мобилне телефоне; софтвер за побољшану стварност.
16 папир, картон (за кутије), хромокартон и производи направљени од ових материјала; материјал за умотавање и паковање делимично или у потпуности од папира, хромокартона, картона или пластике; кутије за паковање и материјали за паковање направљени од папира или направљени од папира обложеног пластичним материјалом.
41 пружање онлајн искуства побољшане стварности; услуге забаве у виду онлајн игара и онлајн наградних извлачења; пружање образовних и забавних информација на теме о животној средини, еколошкој одрживости, рециклажи, биодиверзитету, еколошкој равнотежи, пољопривреди, исхрани, храни и пићима; образовне и информационе услуге које се односе на животну средину, одрживост животне средине, рециклажу, биодиверзитет, еколошку равнотежу, пољопривреду, исхрану, храну и пиће.
42 омогућавање привременог коришћења софтверских апликација које се не могу преузети, доступних преко веб сајта.

(210) Ж- 2023-1427 (220) 03.08.2023.
(442) 29.09.2023.

(731) **Tetra Laval Holdings & Finance S.A.**,
Avenue Général-Guisan 70, CH-1009 Pully, CH
(740) Петошевић доо Београд, Булевар ослобођења 87,
11040, Београд
(540)



(531) 19.03.03; 26.03.23; 27.05.01; 27.05.10; 27.05.17;
29.01.01; 29.01.04; 29.01.06
(591) плава, црвена, бела и сива.
(511) 9 рачунарски софтвер; софтвер за веб апликације; софтвер за паметне телефоне и мобилне телефоне; софтверске апликације за паметне телефоне и мобилне телефоне; софтвер за побољшану стварност.

16 папир, картон (за кутије), хромокартон и производи направљени од ових материјала; материјал за умотавање и паковање делимично или у потпуности од папира, хромокартона, картона или пластике; кутије за паковање и материјали за паковање направљени од папира или направљени од папира обложеног пластичним материјалом.

41 пружање онлајн искуства побољшане стварности; услуге забаве у виду онлајн игара и онлајн наградних извлачења; пружање образовних и забавних информација на теме о животној средини, еколошкој одрживости, рециклажи, биодиверзитету, еколошкој равнотежи, пољопривреди, исхрани, храни и пићима; образовне и информационе услуге које се односе на животну средину, одрживост животне средине, рециклажу, биодиверзитет, еколошку равнотежу, пољопривреду, исхрану, храну и пиће.

42 омогућавање привременог коришћења софтверских апликација које се не могу преузети, доступних преко веб сајта.

(210) Ж- 2023-1428 (220) 03.08.2023.
(442) 29.09.2023.

(731) **Ана Табор**, Булевар Зорана Ђинђића 66/11,
11070, Београд, RS

(740) Шундерић Б. Бојан, Теразије 29, 11000, Београд
(540)

**COSMIC
BEJB**

(531) 27.05.01; 27.05.17

(511) 18 торбе; ранчеви.

24 пешкири за плажу; пешкири за купање; пешкири за децу; пешкири за јогу; памучни пешкири за лице; памучни пешкири за руке; пешкири од текстила; пешкири са капуљачом; пешкири са капуљачом за бебе; пешкири са капуљачом за децу; текстилни пешкири за купатило.

25 одећа, обућа, покривала за главу, нарочито ешарпе као одећа; бандана мараме; мараме за врат; мараме за главу [одећа]; мараме, шалови; чарапе за воду; дукс мајице; тренерке; горњи делови тренерки; доњи делови тренерке; панталоне; каишеви [одећа]; вунене капе; вунене чарапе; вунени џемпери; вунени шалови; гаће; горњи делови тренерке.

(210) Ж- 2023-1438 (220) 04.08.2023.
(442) 29.09.2023.

(731) **Privredno društvo za proizvodnju čokolade, bombona i peciva Pionir d.o.o. Beograd**,
Појешка 656, Београд, RS

(540)



(531) 01.15.11; 08.01.14; 24.17.05; 27.03.03; 27.05.01;
27.05.02; 27.05.10; 27.05.17; 27.07.01; 29.01.15

(591) жута, црвена, плава, наранџаста, зелена, бела,
љубичаста, тамно зелена.

(511) 30 кекс.

(210) Ж- 2023-1439 (220) 07.08.2023.
(442) 29.09.2023.

(731) **Енес Хубијар; Владимир Мирков and Владимир Барбарих**, Иве Андрића 9, 21000, Нови Сад, RS; Алберта Ајнштајна 26, 21000, Нови Сад, RS и Алберта Ајнштајна 26А, 21000, Нови Сад, RS
(740) Јелена Џанкић, Дожа Ђерђа 59, 21000, Нови Сад
(540)



(531) 26.01.18; 26.01.24; 27.05.01; 27.05.17; 27.05.24;
29.01.01; 29.01.06

(591) црвена, бела.

(511) 3 средства за белјење и друге супстанце за употребу у перионицама; препарати за чишћење, полирање, рибање и нагризање; сапуни; парфимерија, етерична уља, козметика, лосиони за косу; пасте за зубе; балзами за косу; препарати за бријање и после бријања; шампони; шампони за бебе; козметички препарати за купке и туширање; течни сапуни; течни сапуни за купање; течни сапуни за руке и лице; течни сапуни за тело; лосиони за тело; козметичке креме и лосиони; козметички производи у облику лосиона; лосиони за бебе [тоалетни производи]; лосиони за козметичку употребу; лосиони за очи за козметичке потребе; лосиони за скидање шминке; млеко за тело; млеко за чишћење; млеко за скидање шминке; млеко за лице и

тело; млеко за тело за бебе; млеко за чишћење лица; млеко и лосиони за лице; препарати за бријање; козметичке маске; немедицинска средства за испирање уста; гелови за туширање; препарати за туширање; препарати за купање и туширање; шампони за косу.

8 ручни алати и справе (којима се ручно управља); прибор за јело; хладно оружје; жилети; маказице; грицкалице за нокте; турпије.

21 кућне или кухињске справе и посуде; чешљеви и сунђери; четке (изузев кичица); материјали за прављење четки; артикли који се користе при чишћењу; челична вуна; непрерађено или полупрерађено стакло (осим стакла које се користи у грађевинарству); стакларија, порцелан, фајанс, грнчарија и лончарија која није укључена у друге класе.

(210) Ж- 2023-1443 (220) 03.08.2023.
(442) 29.09.2023.

(731) **Laki Luk & Co. d.o.o. Novi Sad**, Шафарикова 15, 21000, Нови Сад, RS

(740) Дејан Дубајић, адвокат, Светојованска 18/3, 21000, Нови Сад

(540)



(531) 05.09.06; 27.05.01; 27.05.17

(591) наранцасто-бела боја.

(511) 29 воће, конзервисано; конзервисано поврће; кувано поврће; сушено поврће; воће, кувано; сокови Од поврћа за кување; лук, конзервисан; сок од парадајза за кување; лиофилизовано поврће; дехидрисано поврће; замрзнуто-сушено поврће; поврће, прерађено: воће, прерађене: намази на базиповрћа; концентрати на бази поврћа за кување.

35 рекламирање преко плаката; дистрибуција рекламног материјала; презентација робе; ажурирање огласних материјала; дистрибуција узорака; услуге продаје путем лицитације; објављивање рекламних текстова; оглашавање; рекламирање; рекламирање на радију; рекламирање преко телевизије; услуге рекламних агенција; организовање изложби за

привредне или рекламне потребе; изнајмљивање огласног простора; промоција продаје за друге; рекламирање слањем наруџбеница; прикупљање информација у компјутерске базе података; систематизација информација у компјутерским базама података; онлајн рекламирање на рачунарској мрежи; услуге набавке за трећа лица [куповина производа и услуга за друге. пословне субјекте]; претраживање података у рачунарским датотекама за друге; изнајмљивање времена за рекламирање у средствима комуникације; изнајмљивање аутомата за продају; презентација производа путем средстава комуникације, у сврху продаје на мало; пружање комерцијалних савета и информација потрошачима при избору роба и услуга; административна обрада. наруџбеница за куповину; комерцијална администрација за лиценце роба И услуга трећих лица; писање рекламних текстова; прикупљање статистичких података; услуге графичке обраде материјала за рекламне сврхе; производња рекламних филмова; маркетинг; услуге. малопродаје фармацеутских, ветеринарских и хигијенских препарата и медицинског материјала; изнајмљивање продајних штандова; услуге посредовања у трговини; преговарање и закључивање пословних трансакција за трећа лица; ажурирање и одржавање података у рачунарских базама података; пружање пословних информација путем веб страница; обезбеђивање онлајн тржишта за купце и продавце роба и услуга; развој концепта оглашавања; развој концепта оглашавања; изнајмљивање билборда [паноа за рекламирање]; индексирање интернет сајтова за комерцијалне намене или намене оглашавања; регистровање писане комуникације и података; ажурирање и одржавање информација у регистрима; промоција робе и услуга кроз спонзорисање спортских догађаја; услуге велепродаје фармацеутских, ветеринарских и хигијенских препарата и медицинског материјала; циљни маркетинг; оглашавање на отвореном.

39 превоз аутомобилом; превоз камионом; услуге превоза робе тегљачем; паковање робе; испорука робе; складиштење робе; изнајмљивање складишта; транспортне услуге; курирске услуге [достава пошиљки или робе]; умотавање, амбалажирање, робе; достава робе наручене поштом; паковање поклона; допуњавање аутомата за продају.

(210) Ж- 2023-1444 (220) 03.08.2023.
(442) 29.09.2023.

(731) **Laki Luk & Co. d.o.o. Novi Sad**, Шафарикова 15, 21000, Нови Сад, RS

(740) Дејан Дубајић, адвокат, Светојованска 18/3, 21000, Нови Сад

(540)



(531) 05.09.06; 27.05.01; 27.05.17

(591) наранџаста, бела.

(511) 29 воће, конзервисано; конзервисано поврће; кувано поврће; сушено поврће; воће, кувано; сокови Од поврћа за кување; лук, конзервисан; сок од парадајза за кување; лиофилизовано поврће; дехидрисано поврће; замрзнуто-сушено поврће; поврће, прерађено: воће, прерађене: намази на базиповрћа; концентрати на бази поврћа за кување.

35 рекламирање преко плаката; дистрибуција рекламног материјала; презентација робе; ажурирање огласних материјала; дистрибуција узорака; услуге продаје путем лицитације; објављивање рекламних текстова; оглашавање; рекламирање; рекламирање на радију; рекламирање преко телевизије; услуге рекламних агенција; организовање изложби за привредне или рекламне потребе; изнајмљивање огласног простора; промоција продаје за друге; рекламирање слањем наруџбеница; прикупљање информација у компјутерске базе података; систематизација информација у компјутерским базама података; онлајн рекламирање на рачунарској мрежи; услуге набавке за трећа лица [куповина производа и услуга за друге. пословне субјекте]; претраживање података у рачунарским датотекама за друге; изнајмљивање времена за рекламирање у средствима комуникације; изнајмљивање аутомата за продају; презентација производа путем средстава комуникације, у сврху продаје на мало; пружање комерцијалних савета и информација потрошачима при избору роба и услуга; административна обрада. наруџбеница за куповину; комерцијална администрација за лиценце роба И услуга трећих лица; писање рекламних текстова; прикупљање статистичких података; услуге графичке обраде материјала за. рекламне сврхе; производња рекламних филмова; маркетинг; услуге. малопродаје фармацеутских, ветеринарских и хигијенских препарата и медицинског материјала;

изнајмљивање продајних штандова; услуге посредовања у трговини; преговарање и закључивање пословних трансакција за трећа лица; ажурирање и одржавање података у рачунарских базама података; пружање пословних информација путем веб страница; обезбеђивање онлајн тржишта за купце и продавце роба и услуга; развој концепта оглашавања; развој концепта оглашавања; изнајмљивање билборда [паноса за рекламирање]; индексирање интернет сајтова за комерцијалне намене или намене оглашавања; регистровање писане комуникације и података; ажурирање и одржавање информација у регистрима; промоција робе и услуга кроз спонзорисање. спортских догађаја; услуге велепродаје фармацеутских, ветеринарских и хигијенских препарата и медицинског материјала; циљни маркетинг; оглашавање на отвореном.

39 превоз аутомобилом; превоз камионом; услуге превоза робе тегљачем; паковање робе; испорука робе; складиштење робе; изнајмљивање складишта; транспортне услуге; курирске услуге [достава пошиљки или робе]; умотавање, амбалажирање, робе; достава робе наручене поштом; паковање поклона; допуњавање аутомата за продају.

(210) Ж- 2023-1448

(220) 03.08.2023.

(442) 29.09.2023.

(731) **FARLING INDUSTRIAL CO., LTD.**,
502 Ho Hsien Rd. Hsien Hsi Hsiang Changhua Hsien, TW
(740) Митић Д. Милош, Владимира Поповића 8а,
DELTA HOUSE V спрат, 11000, Београд
(540)



(531) 27.05.01; 27.05.17

(511) 3 ланолинска крема; ланолинско уље; колоњска вода; млеко за тело; водоотпома шминка у праху; шминка у праху; крема за усне; уље за туширање; талк; пудер за бебе; тупфери за лице; сапуни; сапуни за чишћење лица; креме за чишћење лица; млеко за чишћење лица; млеко за туширање; шампони; балзами за косу; детерџент у флашици; препарати за чишћење зуба; паста за зубе за бебе; шампони за бебе; беби уље; лосион за бебе; сапун за бебе; пудер у праху за сетовање шминке; прах за прање зуба; средство за испирање зуба; пена за купање; прах за купање; средство за прање у бочици; средство за испрање уста за бебе; детерџент за веш; спреј против гриња; детерџент против гриња у прашку; течни детерџент против гриња; купка са

мехурићима; хидратантна крема; беби пудер лосион; беби балзам за усне; беби крема за пелене; беби лосион за сунчање; крема за лице; лосион за масирање против стрија; серум за учвршћивање коже; лосион за учвршћивање коже; балзам за негу; лосион за масажу ногу; лосион за учвршћивање груди; пена за интимну хигијену за жене.

10 игле за шприцеве; апарати за мерење притиска; термометар; прибор за дојење; прибор за очување телесне температуре за бебе; стерилизатор за флашице за храњење; флашице за храњење; вештачке груди; цуде; затварачи за бочице за храњење; ледени јастуци; ледене врећице; врећице са врућом водом; врећице за урин; кондоми; каиш за труднице; пумпице за дојење; уређаји за дојење; предмети за умиривање десни; силиконске брадавице; еасу-хранилица; назални аспиратор; медицински штитник за врат; стезници; штитник за брадавице; туш за испирање вагине; медицинске хируршке рукавице; масажери; улошци за повећање висине; инструменти за мамопластику; машине за редуковање тежине; електричне столице за масажу; ректални термометри за бебе; хранилица за лекове; улошци за груди; штитник за струк; штитници за колена; наставак за цуде; држачи за цуде; беби монитор; чистачи за уши; чистачи носа.

12 колица за децу; сигумосна седишта за децу; шеталице за бебе; колица за бебе; лака столица за транспорт мале деце; колица за куповину; транспортна колица; инвалидска колица; трицикли.

25 стезници; појас за труднице и породиље; доњи веш; дечија одећа; одећа за бебе; одећа за релаксацију; обућа за бебе; чизмице за бебе; чарапе за бебе; доколенице; неклизајуће чарапе; спаваћице; комбинезони; мајице; шорцеви; прслуци; одећа која се везује са стране; панталоне; платнене пелене; винил панталоне; портикле за бебе; портикле са рукав има за бебе; опасач за стомак; шеширићи за бебе; дечији шешири; рукавице за бебе; напрсци; штитници за колена; непровидне хулахопке; пешкири са капуљачом; поводац за бебе; држалице за бебе; грудњак за дојење; шорцеви за труднице и породиље; доњи веш за труднице и породиље; џемпери; кошуље; спортска одећа; капути; огртачи; шалови; кравате; крпице за бебе; заштитне подлоге за мокрење; улошци за мокрење; капе за туширање; заштитне капе за прање косе; трегери.

28 игре и играчке; звечке; играчке за стискање; играчке за учење; пузле; плишане играчке; играчке макете; играчке за прављење мехурића; дечији тобогани; дечије љуљашке; коцке за слагање; колица на гурање; лутке; штапићи за играње; слагалице; музичке играчке; играчке аутомобили; трицикли.

(210) Ж- 2023-1449

(220) 07.08.2023.
(442) 29.09.2023.

(731) **Предузеће за међународну трговину ВИНС 2000 д.о.о. Београд**, Прешевска 13, 11000, Београд, RS (540)

MOTINI

(511) 5 хербицид.

(210) Ж- 2023-1450

(220) 08.08.2023.
(442) 29.09.2023.

(731) **UNIQA Insurance Group AG**,

Untere Donaustraße 21, 1029, Веџ, АТ

(740) АОД МОРАВЧЕВИЋ ВОЈНОВИЋ И ПАРТНЕРИ,

Булевар војводе Бојовића 6-8, 11000, Београд

(540)

**UNIQA - ŽIVIMO BOLJE
ZAJEDNO**

(511) 36 услуге осигурања; консултације и информисање о осигурању; финансијске услуге; послови у вези са новцем; услуге у вези са некретнинама.

(210) Ж- 2023-1451

(220) 08.08.2023.
(442) 29.09.2023.

(731) **Canaan Creative Global Pte. Ltd.**,

28 Ayer Rajah Crescent #06-08, 139959, Сингапур, SG

(740) Душан Матијашевић, Хомољска 2, Палилула,

11060, Београд

(540)



(531) 03.11.01; 24.15.11; 24.15.21; 26.03.07; 26.03.15

(511) 9 лаптоп рачунари; рачунари; картице са интегрисаним колима [паметне картице]; интерфејси за рачунаре; апарати за обраду података; графичке процесорске јединице [ГПУ]; рачунарски софтвер, снимљени; рачунарски софтвери за блокчејн технологију и криптовалуте; криптографски кључеви који се могу даунлаудовати за примање и трошење криптовалуте; дигиталне датотеке које се могу преузимати и чија се аутентичност проверава помоћу незаменљивих токена [NFTs]; спојнице [опрема за обраду података]; мишеви са куглицом за управљање

[компјутерски периферни уређаји]; рачунарски програми [софтвер]; рачунарске софтверске платформе, снимљене или даунлодоване.

42 технолошка истраживања; услуге кодирања податка; одржавање рачунарског софтвера; истраживање и развој нових производа за друге; рударење крипто имовине; изнајмљивање рачунарског софтвера; ажурирање рачунарског софтвера; конвертовање података или докумената са физичких на електронске носаче; рачунарство у облаку; рачунарско програмирање; вођење студија техничког пројектовања.

(210) Ж- 2023-1457 (220) 09.08.2023.
(442) 29.09.2023.

(731) **Canaan Creative Global Pte. Ltd.**,
28 Ayer Rajah Crescent #06-08, 139959, Сингапур, LU
(740) Душан Матијашевић, Хомолска 2, Палилула,
11060, Београд
(540)

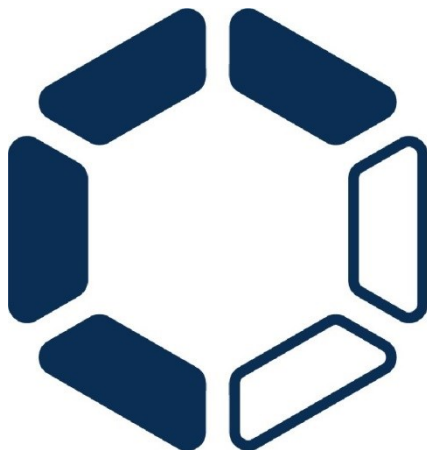

(531) 26.04.09; 26.04.24; 26.05.04; 26.05.08; 26.05.24;
29.01.04; 29.01.06

(591) плава и бела боја

(511) 9 рачунари; апарати за обраду података; рачунарски програми, снимљени; картице са интегрисаним колима [паметне картице]; хуманоидни роботи са вештачком интелигенцијом; биометријске личне карте; контролни сатови [уређаји за евиденцију времена]; чипови [интегрисана кола]; дигиталне датотеке које се могу преузимати и чија се аутентичност проверава помоћу незаменљивих токена [NFTs]; рачунарски софтвер који се може преузимати, за управљање трансакцијама крипто имовине, који користи блокчејн технологију; криптографски кључеви који се могу даунлодовати за примање и трошење криптовалуте.

42 изнајмљивање рачунарског софтвера; дизајнирање рачунарског софтвера; рачунарско програмирање; конвертовање података или

докумената са физичких на електронске носаче; технолошка истраживања; услуге кодирања податка; рачунарство у облаку; ажурирање рачунарског софтвера; конвертовање рачунарских података и програма, осим физичког конвертовања; рударење крипто имовине; истраживање и развој нових производа за друге.

(210) Ж- 2023-1462 (220) 09.08.2023.
(442) 29.09.2023.

(731) **Future Publishing Limited**, Quay House, The
Ambury, BA1 1UA, Bath, UK
(740) Никола Клиска, адвокат, "Карановић &
Партнерс" ОАД, Ресавска 23, 11000, Београд
(540)

DECANTER

(511) 9 електронске публикације; електронске публикације које се могу преузимати; дигитални медији и снимци који се могу преузимати; вебкасти; подкасти; видео подкасти (водкасти); сликовне датотеке које се могу преузимати (подскролови); дигитални медији и снимци који се могу преузимати; рачунарски софтвер који се може преузети; делови и опрема за сву поменућу робу.

16 штампане ствари; штампане публикације; часописи и периодичне публикације.

35 оглашавање; маркетинг, промотивне услуге; организовање догађаја и изложби у комерцијалне и рекламне сврхе; организовање догађаја и изложби у сврху рекламирања вина, винских производа и штампаних публикација; малопродајне услуге у вези са храном и пићем, вином, производима безалкохолним са вином и штампаним публикацијама; оглашавање роба или услуга других продаваца, омогућавајући купцима да на једноставан начин прегледају и упореде робу или услуге тих продаваца путем штампаних публикација, веб сајта, путем телевизије или других електронских медија; информативне и саветодавне услуге у вези са свим горе наведеним услугама.

36 послови у вези са некретнинама; изнајмљивање некретнина; услуге управљања непокретностима у вези са тржним центрима отвореног типа, тржним центрима затвореног типа, малопродајним парковима.

41 услуге разоноде; организовање и промоција догађаја уживо; услуге резервације у вези са путовањима, позоришним и биоскопским картама, ресторанима и баровима; организовање такмичења и додела награда; организовање такмичења и додела награда у вези са вином, винским производима и штампаним публикацијама; организовање и вођење конференција, конвенција и изложби; организовање и вођење конференција, конвенција и изложби у вези

са вином, винским производима и штампаним публикацијама; обезбеђивање дегустација вина и такмичења у вези са винима; услуге издавачке делатности, услуге електронског издаваштва, пружање информација електронским путем укључујући интернет; информативне и саветодавне услуге у вези са свим горе наведеним услугама. 43 услуге ресторана; услуге винотеке [послуживање вина].

(210) Ж- 2023-1463 (220) 09.08.2023.
(442) 29.09.2023.

(731) **Canaan Creative Global Pte. Ltd.**,
28 Ayer Rajah Crescent #06-08, 139959, Сингапур, SG
(740) Душан Матијашевић, Хомолска 2, Палилула,
11060, Београд
(540)

canaan

(531) 27.05.01; 27.05.17

(511) 9 апарати за обраду података; рачунари; рачунарски програми, снимљени; картице са интегрисаним колима [паметне картице]; хуманоидни роботи са вештачком интелигенцијом; биометријске личне карте; контролни сатови [уређаји за евиденцију времена]; паметни сатови; апарати за интерну комуникацију; читачи електронских књига; чипови [интегрисана кола]; дигиталне датотеке које се могу преузимати и чија се аутентичност проверава помоћу незаменљивих токена [NFTs]; рачунарски софтвер који се може преузимати, за управљање трансакцијама крипто имовине, који користи блокчејн технологију; криптографски кључеви који се могу даунлаудовати за примање и трошење криптовалуте.

42 изнајмљивање рачунарског софтвера; дизајнирање рачунарског софтвера; рачунарско програмирање; конвертовање података или докумената са физичких на електронске носаче; технолошка истраживања; електронско похрањивање података; рачунарство у облаку; ажурирање рачунарског софтвера; конвертовање рачунарских података и програма, осим физичког конвертовања; истраживање и развој нових производа за друге; рударење крипто имовине.

(210) Ж- 2023-1660 (220) 07.09.2023.
(442) 29.09.2023.

(731) **HEMOFARM A.D. VRŠAC**, Београдски пут б.б.,
26300, Вршац, RS

(540)

BEHISAL HF

(511) 5 лекови.

(210) Ж- 2023-1661 (220) 07.09.2023.
(442) 29.09.2023.

(731) **HEMOFARM A.D. VRŠAC**, Београдски пут б.б.,
26300, Вршац, RS

(540)

BRIVEPIN HF

(511) 5 лекови.

(210) Ж- 2023-1678 (220) 11.09.2023.
(442) 29.09.2023.

(731) **ALKALOID AD Skopje**, Bulevar Aleksandar
Makedonski 12, 1000, Skopje, MK

(740) Мирјана Кузмановић, адвокат, Палисадска 1
део 5/8, 11000, Београд

(540)

SIWOPSI

(511) 5 ензимски препарати за медицинску употребу; антиинфламаторни фармацеутски препарати; фармацеутски препарати против болова

(210) Ж- 2023-1679 (220) 11.09.2023.
(442) 29.09.2023.

(731) **ALKALOID AD Skopje**, Bulevar Aleksandar
Makedonski 12, 1000, Skopje, MK

(740) Мирјана Кузмановић, адвокат, Палисадска 1
део 5/8, 11000, Београд

(540)

LOTIMEZ

(511) 5 лекови против гљивица.

**ОБЈАВА УПИСАНИХ ПРОМЕНА У ПРИЈАВАМА ЖИГОВА\Publications of
Trademarks Applications**

16.08.2023. – 15.09.2023. године

Промена пренос права

За пријаву жига бр. Ж- **2022/1310** извршен је пренос на A1 Telekom Austria Aktiengesellschaft, Lassallestraße 9, Vienna, 1020, AT;

За пријаву жига бр. Ж- **2023/133** извршен је пренос на Душко Бекан, Доситеја Обрадовића 008ђ/43, Панчево, RS and Милан Пајић, Торлачки вис 001а, 11000 Београд, RS;

За пријаву жига бр. Ж- **2023/135** извршен је пренос на Душко Бекан, Доситеја Обрадовића 008ђ/43, Панчево, RS and Милан Пајић, Торлачки вис 001а, 11000 Београд, RS;

За пријаву жига бр. Ж- **2023/145** извршен је пренос на Душко Бекан, Доситеја Обрадовића 008ђ/43, Панчево, RS and Милан Пајић, Торлачки вис 001а, 11000 Београд, RS;

За пријаву жига бр. Ж- **2023/146** извршен је пренос на Душко Бекан, Доситеја Обрадовића 008ђ/43, Панчево, RS and Милан Пајић, Торлачки вис 001а, 11000 Београд, RS;

За пријаву жига бр. Ж- **2023/147** извршен је пренос на Душко Бекан, Доситеја Обрадовића 008ђ/43, Панчево, RS and Милан Пајић, Торлачки вис 001а, 11000 Београд, RS;

За пријаву жига бр. Ж- **2023/175** извршен је пренос на Душко Бекан, Доситеја Обрадовића 008ђ/43, Панчево, RS and Милан Пајић, Торлачки вис 001а, 11000 Београд, RS;

За пријаву жига бр. Ж- **2023/197** извршен је пренос на Душко Бекан, Доситеја Обрадовића 008ђ/43, Панчево, RS and Милан Пајић, Торлачки вис 001а, 11000 Београд, RS;

РЕГИСТРОВАНИ ЖИГОВИ/ Registered Trademarks

(111) **85066** (181) **18.01.2033.**
(210) Ж- 2023-52 (220) 18.01.2023.
(151) 16.08.2023.

(732) **ДОО ЕРКЕР-ИНЖЕЊЕРИНГ за производњу, грађевинарство, инжењеринг, пројектовање, услуге и унутрашњу и спољну трговину НОВИ САД,**

Булевар Ослобођења 66 б, 21000, Нови Сад, RS

(740) Владимир Шећеров, дипл. правник,

Илије Огњановића 1, 21000, Нови Сад

(540)



(531) 07.03.03; 26.04.03; 26.04.12; 26.04.16; 26.04.22;
26.04.24; 27.05.01; 27.05.10; 27.05.17; 27.05.24;
29.01.04; 29.01.06

(591) бела, две нијансе плаве

(511) Кл. 37: грађевинско конструисање, изградња зграда, адаптација објеката, реконструкција објеката.
Кл. 42: саветовање из области архитектуре, грађевинско пројектовање, техничка испитивања, дизајн ентеријера (уређење унутрашњег простора), вођење студија техничког пројектовања, инжењерске услуге.

Кл. 44: услуге пејзажне архитектуре.

(111) **85067** (181) **09.03.2033.**
(210) Ж- 2023-372 (220) 09.03.2023.
(151) 16.08.2023.

(732) **UNA WORLD DOO BEOGRAD,** Булевар краља Александра 18 спрат 7, 11000, Београд, RS

(740) Никола Зарић, адвокат, Капетан Мишина 15, 11000, Београд

(540)



(531) 24.09.03; 24.09.05; 24.09.09; 27.05.01; 27.05.04;
29.01.02; 29.01.06; 29.01.08

(591) бела, црна, жута

(511) Кл. 35: оглашавање, нарочито рекламирање преко телевизије; рекламне услуге и оглашавање преко телевизије, радија или поште; обезбеђивање и изнајмљивање огласног простора и материјала за оглашавање.

Кл. 38: телекомуникације, нарочито телевизијски програм; емитовање телевизијског програма; емитовање и пренос телевизијског програма; емитовање и пренос програма кабловске телевизије; емитовање тв програма, филмова и осталих аудио-визуелних и мултимедијалних садржаја; пренос, емитовање и пријем аудио садржаја, видео садржаја, непокретних и покретних слика, текста и података, пренос звука, слике и података путем интернета.

Кл. 41: припремање обуке; разонода; спортске и културне активности, нарочито пружање забаве путем телевизије, радија, биоскопа, кабловске телевизије, сателитске телевизије и интернета; продукција програма кабловске телевизије; продукција емисија и филмова.

(111) **85068** (181) **09.03.2033.**
(210) Ж- 2023-373 (220) 09.03.2023.
(151) 16.08.2023.

(732) **UNA WORLD DOO BEOGRAD,** Булевар краља Александра 18 спрат 7, 11000, Београд, RS

(740) Никола Зарић, адвокат, Капетан Мишина 15, 11000, Београд

(540)



(531) 26.04.22; 26.04.24; 27.05.01; 29.01.04

(591) тамноплава, светлоплава

(511) Кл. 35: оглашавање, нарочито рекламирање преко телевизије; рекламне услуге и оглашавање преко телевизије, радија или поште; обезбеђивање и изнајмљивање огласног простора и материјала за оглашавање.

Кл. 38: телекомуникације, нарочито телевизијски програм; емитовање телевизијског програма; емитовање и пренос телевизијског програма; емитовање и пренос програма кабловске телевизије; емитовање тв програма, филмова и осталих аудио-визуелних и мултимедијалних садржаја; пренос,

емитовање и пријем аудио садржаја, видео садржаја, непокретних и покретних слика, текста и података, пренос звука, слике и података путем интернета.

Кл. 41: припремање обуке; разонода; спортске и културне активности, нарочито пружање забаве путем телевизије, радија, биоскопа, кабловске телевизије, сателитске телевизије и интернета; продукција програма кабловске телевизије; продукција емисија и филмова.

(111) **85069** (181) **09.03.2033.**
(210) Ж- 2023-374 (220) 09.03.2023.

(151) 16.08.2023.

(732) **UNA WORLD DOO BEOGRAD**, Булевар краља Александра 18 спрат 7, 11000, Београд, RS

(740) Никола Зарић, адвокат, Капетан Мишина 15, 11000, Београд

(540)



(531) 01.03.01; 01.03.02; 24.17.02; 26.04.13; 26.04.18; 26.04.24; 27.03.12; 27.05.01; 27.05.17; 27.05.24; 29.01.01; 29.01.05; 29.01.06

(591) љубичаста, бела, наранџаста

(511) Кл. 35: оглашавање, нарочито рекламирање преко телевизије; рекламне услуге и оглашавање преко телевизије, радија или поште; обезбеђивање и изнајмљивање огласног простора и материјала за оглашавање.

Кл. 38: телекомуникације, нарочито телевизијски програм; емитовање телевизијског програма; емитовање и пренос телевизијског програма; емитовање и пренос програма кабловске телевизије; емитовање тв програма, филмова и осталих аудио-визуелних и мултимедијалних садржаја; пренос, емитовање и пријем аудио садржаја, видео садржаја, непокретних и покретних слика, текста и података, пренос звука, слике и података путем интернета.

Кл. 41: припремање обуке; разонода; спортске и културне активности, нарочито пружање забаве путем телевизије, радија, биоскопа, кабловске телевизије, сателитске телевизије и интернета; продукција програма кабловске телевизије; продукција емисија и филмова.

(111) **85070** (181) **09.03.2033.**
(210) Ж- 2023-378 (220) 09.03.2023.

(151) 16.08.2023.

(732) **EMERGO TRENING DOO BEOGRAD**,

Бокелска 7, 11000, Београд, RS

(740) Драган Милић, адвокат, Уроша Мартиновића 8/41, 11000, Београд

(540)



(531) 21.03.13; 26.11.07; 26.11.08; 26.11.10; 26.11.22; 27.05.01; 27.05.17; 29.01.04; 29.01.08

(591) плава, црна

(511) Кл. 35: пословно управљање за спортисте; рекламирање; оглашавање; пословна истраживања; помоћ у пословном управљању.

Кл. 41: услуге забавних паркова; услуге разоноде; физичко васпитање; снабдевање опремом за рекреацију; стављање на располагање игралишта и опреме за голф; пружање услуга у области забаве и разоноде; услуге клубова здравља (здравствено и фитнес вежбање); организовање спортских такмичења; пружање информација које се односе на рекреативне активности; услуге спортских објеката; издавање спортске опреме осим возила; услуге спортских кампова; обука (тренирање); изнајмљивање спортских терена; услуге личног тренера (фитнес тренинг); вођење часова фитнеса; услуге процене телесне издржљивости за потребе тренирања; услуге електронских спортова; припрема и вођење спортских догађаја.

(111) **85071** (181) **24.02.2033.**

(210) Ж- 2023-287

(220) 24.02.2023.

(151) 17.08.2023.

(300) 2206430 26.08.2022. СА.

(732) **Medium Rare Limited**, 7-9 Riga Feraiou, Lizantia Court, Office 310, Agioi Omologites, Nicosia 1087, CY

(740) Гордана Поповић, Таковска 19, 11000, Београд

(540)

STAKE

(511) Кл. 9: апарати и инструменти за снимање, пренос, репродукцију или обраду звука, слика или података; медији за снимање и преузимање, компјутерски софтвер, празни дигитални или аналогни медији за снимање и складиштење; рачунари и рачунарски периферни уређаји; софтвер и апликације за мобилне уређаје; софтвер који се може преузети у облику мобилне апликације; апликациони софтвер; апликациони софтвер за паметне телефоне; рачунарски апликациони софтвер; рачунарске софтверске апликације, које се могу преузети; софтвер за компјутерске игре за употребу

на мобилним и целуларним телефонима; мобилне апликације и софтвер за коцкање и игре на срећу; софтвер за игре; софтвер за забаву; интерактивни софтвер за забаву; софтвер за компјутерске игре; рачунарски софтвер за забаву; апликације за спортско клађење; софтвер за клађење; софтвер за коцкање; софтвер за компјутерске игре за употребу с онлајн интерактивним играма; софтвер за обраду слика, графике и текста; софтвер за обраду дигиталних слика; софтвер за плаћање на мрежи (онлајн); софтвер за уређење онлајн трансакција; софтвер за плаћање; софтвер за електронско плаћање; делови и опрема за сву наведену робу.

Кл. 35: услуге оглашавања; пословно управљање; пословна администрација; услуге канцеларијских послова; промоција робе и услуга путем спонзорства; промоција робе и услуга кроз спонзорство спортских догађаја; промоција робе и услуга кроз спонзорство међународних спортских догађаја; оглашавање, укључујући промоцију роба и услуга трећих лица путем спонзорских аранжмана и уговора о лиценци који се односе на међународне спортске догађаје; промотивне услуге у вези с догађајима е-спорта; услуге оглашавања у вези с догађајима е-спорта; информативне, саветодавне и консултантске услуге у вези са наведеним услугама.

Кл. 36: услуге осигурања; финансијски послови; монетарни послови; послови некретнина; финансијско спонзорство спортских догађаја; финансијско спонзорство спортских активности; онлајн финансијске трансакције; услуге задужења и одобравања финансијских рачуна; услуге платних картица; услуге обраде плаћања; услуге електронског плаћања; услуге картица за платне трансакције; обрада плаћања за банке; наплата плаћања за робу и услуге; електронска обрада плаћања преко глобалне рачунарске мреже; услуге банковних картица, кредитних картица, дебитних картица и електронских платних картица; обрада плаћања за куповину робе и услуга путем електронске комуникационе мреже; информативне, саветодавне и консултантске услуге у вези са наведеним услугама.

Кл. 38: услуге телекомуникације; емитовање е-спорт догађаја; стриминг е-спорт догађаја; приступ садржају, веб страницама и порталима; обезбеђивање приступа за више корисника глобалној рачунарској информационој мрежи; пружање приступа интернет страницама за игре и коцкање путем интернета; услуге чет-рум-а (цхатруом); онлајн комуникационе услуге; услуге преноса података електронским путем; услуге преноса података доступне лозинком; пренос података за друге; аутоматски пренос дигиталних података коришћењем телекомуникационих канала; електронски пренос и ре-емитовање звукова, слика, докумената, порука и података; услуге безбедног преноса података, звука и

слике; комуникационе услуге, односно електронски пренос података и докумената међу корисницима рачунара; информативне, саветодавне и консултантске услуге у вези са наведеним услугама.

Кл. 41: услуге образовања; пружање обуке; услуге разоноде; спортске и културне активности; услуге игара на мрежи (онлајн); услуге онлајн казина; услуге онлајн спортског клађења; услуге коцкања на мрежи; услуге клађења; услуге спортског клађења; услуге лутрије; интерактивна забава на мрежи (онлајн); услуге онлајн забаве; пружање видео игара на мрежи (онлајн); услуге компјутерских игара на мрежи (онлајн); пружање онлајн компјутерских игара; услуге онлајн игара путем мобилних уређаја; информације које се односе на забаву компјутерских игара које се пружају онлајн из рачунарске базе података или глобалне комуникационе мреже; услуге обезбеђивања објеката за е-спорт; услуге забаве у вези са е-спортом; пружање информација у вези са е-спортом; спортске информативне услуге; услуге спортске забаве; услуге забаве у облику игара америчког фудбала ; услуге забаве у облику фудбалских игара; вођење спортских догађаја уживо; организовање фудбалских догађаја; спортске услуге; пружање услуга спортских вести; услуге спортских резултата; образовање, забава и спорт; услуге образовања, забаве и спорта; пружање информација о спортским активностима; пружање информација у вези са спортом; пружање информација у вези са спортским догађајима; пружање информација у вези са забавом на мрежи из рачунарске базе података на интернету; организовање и спровођење такмичења; информативне, саветодавне и консултантске услуге у вези са наведеним услугама.

(111) **85072** (181) **24.02.2033.**
 (210) Ж- 2023-288 (220) 24.02.2023.
 (151) 17.08.2023.

(732) **RHEI LIFE doo Beograd**, Београдског батаљона 4, 11030, Београд, RS

(740) Бранко Јовичић, адвокат, Таковска 13, 11000, Београд

(540)

Prostulosin

(511) Кл. 5: фармацеутски, медицински и ветеринарски препарати; дијететска храна и супстанце прилагођене за употребу у медицини или ветеринарску употребу; дијететски додаци (додаци исхрани) за људе и животиње.

(111) **85073** (181) **21.02.2033.**
 (210) Ж- 2023-285 (220) 21.02.2023.
 (151) 17.08.2023.

(732) **LILLY DROGERIE D.O.O. BEOGRAD**,
Жоржа Клеменсоа 19, 11000, Београд, RS
(740) Митић Д. Милош, Владимира Поповића 8а,
DELTA HOUSE V спрат, 11000, Београд
(540)



(531) 24.13.09; 24.13.23; 24.17.05; 26.01.16; 26.01.24;
27.05.01; 27.05.10; 27.05.17; 29.01.04; 29.01.06;
29.01.08

(591) плава, бела, црна.

(511) Кл. 3: козметика и козметички препарати, нарочито козметичке креме, млека, лосиони, гелови и пудери за лице, руке, стопала и тело; козметичке креме, уља, масти, гелови, лосиони, балзами и млека за негу, чишћење, ревитализацију и релаксацију ногу, лица, тела, коже главе, косе и noktiju; креме за регенерацију коже за козметичку употребу; креме за руке за козметичке потребе; мирисне креме за тело; ароматерапијске креме; козметичке креме за учвршћивање коже, лица и тела; креме и гелови за подручје око очију, креме за учвршћивање коже око очију; хладне козметичке креме и гелови за тело; козметички препарати за купање; козметички препарати за мршављење; дерматолошке креме (немедицинске), заштитне креме, хранљиве креме, ноћне и дневне креме (немедицинске), креме за избелјивање коже; немедицински препарати за негу стопала; препарати против стрија (немедицински); креме и гелови против бора, креме против старења; креме и балзами за усне (немедицински); креме за осетљиву кожу; креме и други препарати који садрже уље ноћурка (немедицински); креме и други препарати који садрже невен (немедицински); креме и други препарати са пантенолом (немедицински); креме, лосиони и гелови против целулита; хидрантни препарати (козметика) и хидрантна козметичка средства, нарочито хидрантне креме, лосиони, гелови и други препарати за козметичке сврхе; креме за пилинг коже, нарочито креме за пилинг лица и тела; раствори за чишћење; козметички препарати за чишћење и негу лица и тела, нарочито креме, уља, лосиони и препарати за чишћење и хидратацију коже; млека, гелови, лосиони и креме за уклањање

шминке; мицеларна вода; козметичке креме за масажу; гелови за масажу који нису за медицинску употребу; балзами, осим за медицинске сврхе; препарати за сунчање (козметички), нарочито козметичке креме, лосиони и други препарати за сунчање; козметичка средства за заштиту од сунца, нарочито креме, млека и уља за заштиту од сунца; креме и препарати за негу након сунчања; препарати за уклањање шминке; козметичке маске; козметичке оловке; козметички јастучићи; козметички серуми; немедицински серуми за кожу; дезодоранси за људе; парфимерија; етеричне есенције, етерична уља, старска уља, лосиони за косу; сапуни; средства за хигијену, санитарни препарати за личну хигијену који су тоалетни производи; тоалетне воде; памучни штапићи за козметичке сврхе; соли за купање које нису за медицинску употребу; марамице натопљене са козметичким лосионима; марамице натопљене препаратима за скидање шминке; козметички препарати за бебе, нарочито лосиони, креме, уља и други препарати за негу лица, тела, коже главе и косе за бебе (тоалетни производи), пудери за бебе (тоалетни производи), шампони за бебе; влажне марамице за бебе, влажне марамице за бебе за козметичке потребе; памучни штапићи за козметичке сврхе; памучна вуна за козметичку употребу, памучни туфери за козметичку употребу.

Кл. 5: фармацеутски препарати и супстанце, нарочито фармацеутске креме, гелови, лосиони, раствори и други препарати за негу коже, фармацеутски препарати за негу коже са пантенолом, фармацеутски препарати против стрија; препарати за туширање за медицинску намену; медицинска уља, гелови, масти, лосиони, пудери, спрејеви и креме за стопала, тело, лице, руке и кожу; помаде за фармацеутску и медицинску употребу; медицинске креме, лосиони и други препарати за негу стопала, тела, лица и коже; препарати за негу стопала за медицинску употребу, нарочито медицинске креме за стопала; гелови, креме и раствори за дерматолошку употребу; препарати за третман акни, нарочито креме против акни; креме и балзами за усне (медицински); креме за кожу са додатком лека; заштитне креме (медицинске); биљне креме за медицинске потребе; ноћне и дневне креме (медицинске); хидрантне креме (фармацеутски производи); гелови, креме и раствори за дерматолошку употребу; антибиотске креме; аналгетске креме и гелови за локалну примену, креме против болова; терапеутске креме (медицинске); вишенаменски медицински балзами против болова; термална вода; тинктуре за употребу у медицини; серуми; санитарни препарати за употребу у медицини, нарочито санитарни препарати за личну хигијену, осим тоалетних; фластери, материјали за завијање; дезинфекциона средства;

марамике натопљене фармацеутским лосионима и кремама; медицински препарати за бебе, нарочито медицински лосиони, креме, уља и други препарати за негу лица, тела, коже главе и косе за бебе; медицински пудери за бебе; медицински алкохол; упијајући памук, упијајућа вата; антисептички памук, вата; препарати за купање за медицинске сврхе, терапеутски препарати за купање; мелеми за медицинску употребу; препарати за лечење опекотина, нарочито препарати против опекотина од сунца; препарати против жуљева; препарати против промрзлина; термална вода; линименти (гелови за масажу); оподелдок; опотерапијски препарати; хемијски препарати за фармацеутску употребу; јастучићи за чукљеве; камфорово уље за медицинску употребу; камфор за медицинску употребу; хигијенски улошци.
Кл. 16: марамике од папира или целулозе, нарочито марамике од папира или целулозе за бебе, папирне марамике за употребу у козметичке сврхе, марамике од папира или целулозе за уклањање шминке.

(111) **85074** (181) **14.02.2033.**
(210) Ж- 2023-223 (220) 14.02.2023.
(151) 18.08.2023.

(732) **Нанина кућица д.о.о. Београд**, Градиштанска 20, 11000, Београд, RS

(740) Мирков Реља, Мишарска 8, 11000, Београд

(540)



(531) 07.01.24; 07.03.11; 07.03.12; 27.05.01; 28.05.00; 29.01.15
(591) розе, бела, жута, зелена и плава.

(511) Кл. 30: кафа, чај, какао и њихове замене; пиринач, тестенина и резанци; тапиока и саго; брашно и производи од житарица; хлеб, пецива и кондиторски производи; чоколада; сладоледи, сорбеи и други јестиви лед; шећер, мед, меласа; квасац, прашак за пециво; со, додаци јелима, зачини, конзервисано зачинско биље; сирће, сосови и други додаци јелу; лед (замрзнута вода); укључујући и кондиторске производе за украшавање новогодишње јелке, хлеб без квасца, бисквите, суве колачиће, кекс, сладне бисквите, слаткише, бомбоне, слатке земичке, колачиће, колаче, марципан, слаткише, слаткише од шећера, препарате за учвршћивање мућене павлаке, шлага, палачинке, додатке за згушњавање хране за кување, фондане [слаткише], ситне колаче, ароме за колаче, изузев етарских уља, средства за подизање теста, пите, пецива, пице, пите од меса, векне са месом, крекере, колаче од пиринча, пролећне ролнице,

грицкалице на бази житарица, грицкалице на бази пиринча, глазуре за колаче, чоколадне мусеве, воћне преливе [сосове], сендвиче са сиром [чизбургере], високопротеинске плочице од житарица, плочице од житарица, пељмени, чоколадне украсе за торте, сутлијаш, намазе на бази чоколаде, чоколадне намазе који садрже орашасте плодове, кнедле на бази брашна, млечни карамел крем, брашно од хељде, палачинке на бази кромпира, воћне послastiце, безглутенски хлеб, кроасане, кроасане са чоколадом, пециво од лиснатог теста напуњено чоколадом, данско пециво, замену за шећер за кулинарске намене, пуњене кексе, пуњене бисквите.

Кл. 41: образовне услуге; припремање обуке; разонода; спортске и културне активности: укључујући и услуге забавних паркова, услуге разоноде, услуге забављача, организовање такмичења [образовних или забавних], производња филмова, који нису рекламни филмови, услуге дискотека, пружање услуга у области забаве и разоноде, извођење представа уживо, планирање забаве [забаве], организовање представа, свечаности [услуге импресарија], фотографисање, изнајмљивање играчака, изнајмљивање опреме за играње, организовање костимираних забавних догађаја, пружање корисничких прегледа у забавне и културне сврхе, услуге фотографисања дроном, организовање и вођење забавних дешавања, понуда објекта и опреме за игре акционог играња улога уживо [ларп].

Кл. 43: услуге обезбеђивања хране и пића; привремени смештај; укључујући и кетеринг хране и пића, услуге ресторана, услуге ресторана за самопослуживање, услуге снек-баров, прављење скулптура од хране, услуге пријема за привремени смештај [организовање долазака и одлазака], декорисање хране, декорисање колача, информације и савети у вези са припремањем оброка, услуге личног шефа кухиње, услуге оцењивања хране [пружања информација о храни и пићу], услуге ресторана који нуде храну за понети.

(111) **85075** (181) **14.02.2033.**
(210) Ж- 2023-224 (220) 14.02.2023.
(151) 18.08.2023.

(732) **Нанина кућица д.о.о. Београд**, Градиштанска 20, 11000, Београд, RS

(740) Мирков Реља, Мишарска 8, 11000, Београд

(540)



(531) 07.01.24; 07.03.11; 07.03.12; 27.05.01; 28.05.00; 29.01.15

(591) плава, бела, жута, зелена и розе.

(511) Кл. 30: кафа, чај, какао и њихове замене; пиринач, тестенина и резанци; тапиока и саго; брашно и производи од житарица; хлеб, пецива и кондиторски производи; чоколада; сладоледи, сорбеи и други јестиви лед; шећер, мед, меласа; квасац, прашак за пециво; со, додаци јелима, зачини, конзервисано зачинско биље; сирће, сосови и други додаци јелу; лед (замрзнута вода); укључујући и кондиторске производе за украшавање новогодишње јелке, хлеб без квасца, бисквите, суве колачиће, кекс, сладне бисквите, слаткише, бомбоне, слатке земичке, колачиће, колаче, марципан, слаткише, слаткише од шећера, препарате за учвршћивање мућене павлаке, шлага, палачинке, додатке за згушњавање хране за кување, фондане [слаткише], ситне колаче, ароме за колаче, изузев етарских уља, средства за подизање теста, пите, пецива, пице, пите од меса, векне са месом, крекере, колаче од пиринча, пролећне ролнице, грицкалице на бази житарица, грицкалице на бази пиринча, глазуре за колаче, чоколадне мусеве, воћне преливе [сосове], сендвиче са сиром [чизбургере], високопротеинске плочице од житарица, плочице од житарица, пелмени, чоколадне украсе за торте, суглијаш, намазе на бази чоколаде, чоколадне намазе који садрже орашасте плодове, кнедле на бази брашна, млечни карамел крем, брашно од хељде, палачинке на бази кромпира, воћне послатице, безглутенски хлеб, кроасане, кроасане са чоколадом, пециво од лиснатог теста напуњено чоколадом, данско пециво, замену за шећер за кулинарске намене, пуњене кексе, пуњене бисквите.

Кл. 41: образовне услуге; припремање обуке; разонода; спортске и културне активности; укључујући и услуге забавних паркова, услуге разоноде, услуге забављача, организовање такмичења [образовних или забавних], производња филмова, који нису рекламни филмови, услуге дискотека, пружање услуга у области забаве и разоноде, извођење представа уживо, планирање забава [забава], организовање представа, свечаности [услуге импресарија], фотографисање, изнајмљивање играчака, изнајмљивање опреме за играње, организовање костимираних забавних догађаја, пружање корисничких прегледа у забавне и културне сврхе, услуге фотографисања дроном, организовање и вођење забавних дешавања, понуда објекта и опреме за игре акционог играња улога уживо [ларп].

Кл. 43: услуге обезбеђивања хране и пића; привремени смештај; укључујући и кетеринг хране и пића, услуге ресторана, услуге ресторана за самопослуживање, услуге снек-барова, прављење скулптура од хране, услуге пријема за привремени смештај [организовање долазака и одлазака], декорисање хране, декорисање колача, информације

и савети у вези са припремањем obroka, услуге личног шефа кухиње, услуге оцењивања хране [пружања информација о храни и пићу], услуге ресторана који нуде храну за понети.

(111) 85076

(210) Ж- 2023-369

(181) 09.03.2033.

(220) 09.03.2023.

(151) 21.08.2023.

(732) Саша Јањић, Карнеџијева 3, 11000, Београд, RS

(740) Реља Ђ. Мирков, адвокат и овлашћени заступник у поступцима заштите индустријске својине, Мишарска 8, 11000, Београд

(540)



(531) 26.02.03; 26.03.23; 26.04.12; 26.04.22; 26.04.24; 27.05.01; 27.05.24

(511) Кл. 16: хартија и картон; штампане ствари; књиговезачки материјал; фотографије; канцеларијски прибор, осим намештаја; лепкови за канцеларије и кућне потребе; материјали за цртање и материјали за уметнике; кичице; материјали за обуку и наставу; пластични омотачи, фолије и кесе за умотавање и паковање; штапарска слова, клишеи; укључујући: постери; огласни панои од папира или картона; спајалице; клипсе за оловке; хефталице [канцеларијски материјал]; албуми; бележнице, нотеси; слике; штампани материјал [висока штампа]; машине за оштрење оловака електронске и неелектронске; акварел; водене боје, сликарске; фасцикле за списе; оловке; периодичне публикације; блокови за цртање; блокови [канцеларијски материјал]; чиоде као канцеларијски материјал; шпенадле као канцеларијски материјал; овлаживачи врхова прстију [канцеларијски прибор]; четкице за сликаре; жигови [печати]; штампали; јастучићи за мастило; свеске; посуде за сортирање и бројање новца; обрасци за прецртавање; паус папир; фолије за прецртавање; карте; материјал за обуку [изузев апарата]; индексне карте [канцеларијске]; листови папира [канцеларијски]; омоти за папир; кошуљице за списе; фасцикле [канцеларијски материјал]; бушилице за папир [зумба]; књиге; посуде за писма; корективна течност [канцеларијски реквизит]; графитне мине за оловке; корице [канцеларијски

материјал]; омоти [канцеларијски материјал]; држачи оловака; оловке са графичком мином (техничке оловке); табле за цртање; материјали за цртање; коверте; гумице за брисање; формулари [штампани]; оловке од дрвеног угља; овлаживачи за лепљење коверти [канцеларијски прибор]; папир за писање; палете за сликање; обележивачи за књиге; маркери за књиге; календари; сликарске четкице; дописнице за најаву посебних догађаја; лепак за канцеларијску или кућну употребу; ножеви за папир [за отварање писама]; вреће за ђубре од [папира или пластике]; папири за копирање; брисачи за табле за писање; посуднице за боје; маркери [писаћи прибор]; летци, флајери.

Кл. 25: одећа; обућа; покривала за главу; уључујући: капе; џемпери; пуловери; блузе, кошуље; прслуци; мајице са кратким рукавом; мајице са дугим рукавом; дуксерице; дускерице са капуљачом; качкети.

Кл. 35: оглашавање; организовање и управљање пословањем; канцеларијски послови; укључујући: рекламирање преко плаката; дистрибуција рекламног материјала; услуге фотокопирања; дистрибуције узорака; стручне услуге о пословној ефикасности; консултације у вези са пословним организовањем; објављивање рекламних текстова; професионалне пословне консултације; организовање изложби за привредне или рекламне потребе; прикупљање информација у компјутерске базе података; систематизација информација у компјутерским базама података; онлајн рекламирање на компјутерској мрежи; претраживање података у рачунарским датотекама за друге; писање рекламних текстова; ажурирање и одржавање података у рачунарским базама података, пружање пословних информација путем веб страница; писање радних биографија за друге; услуге заказивања састанака; организовање и вођење пословних састанака.

Кл. 38: услуге телекомуникација; укључујући: слање порука; телефонске услуге; комуникације мобилним телефонима; пренос електронске поште; пренос честитки путем интернета; пренос видео садржаја на захтев; пренос подкаст садржаја.

Кл. 41: образовне услуге; припремање обуке; разонода; спортске и културне активности; укључујући: организовање такмичења (образовних или забавних); учење на даљину; настава, обука; организовање и вођење конференција; организовање и вођење конгреса, организовање изложби за културне или образовне потребе; припрема и вођење семинара; електронско издаваштво; изнајмљивање уметничких дела; културне, образовне или забавне услуге које пружају уметничке галерије.

Кл. 45: правне услуге; услуге онлајн друштвених мрежа; укључујући: прикупљање биографских података о појединцима; консултације о

интелектуалној својини; менаџмент ауторских права; лицензирање интелектуалне својине; праћење права интелектуалне својине за правно саветодавне сврхе; правна истраживања; парничне услуге; услуге припреме правних докумената; правне услуге у вези са преговарањем о уговорима за друге.

(111) **85077** (181) **15.12.2032.**
 (210) Ж- 2022-2247 (220) 15.12.2022.
 (151) 21.08.2023.

(732) **TECNO TELECOM(HK) LIMITED**, FLAT N, 16/F., BLOCK B, UNIVERSAL INDUSTRIAL CENTRE, 19-25 SHAN MEI STREET., FOTAN, NEW TERRITORIES, HK

(740) Митровић Предраг, Аласка 36, 11080, Београд (540)

MEGABOOK

(531) 27.05.01; 27.05.17; 29.01.06; 29.01.08

(591) црна и бела

(511) Кл. 9: рачунари; ноутбук рачунари; таблет рачунари; компјутерски хардвер; софтвери за рачунарске игре, снимљени; апарати за обраду података; компјутерски програми (софтвери који се могу преузимати); тастатуре за рачунаре; модеми; миш [рачунарска периферна опрема]; подлоге за "мишеве"; заштитне фолије прилагођене за екране рачунара; навлаке за лаптопове; сталци прилагођени за лаптопове; футроле за таблет рачунаре; торбе за лаптопове; прикључне станице за лаптоп и ноутбук рачунаре.

(111) **85078** (181) **09.03.2033.**
 (210) Ж- 2023-370 (220) 09.03.2023.
 (151) 23.08.2023.

(732) **Infaloom d.o.o. Beograd - Novi Beograd**,

Булевар Михајла Пупина 10е, 11000, Београд, RS

(740) Благоје Тимођијевић, адвокат, Душана

Петровића Шана 37а, 11550, Лазаревац

(540)

Taman koliko treba

(511) Кл. 29: авокадо, обрађен; азуки пасуљ, конзервиран; алгинати за кулинарске намене; алое вера за људску исхрану; ананас, прерађен; ананас, примпремљен; бадеми, обрађени; бадеми, примпремљени; бадемово млеко; безалкохолни пунч од жуманаца; беланце од јаја; беле кобасице; бели сиреви; бечке кобасице; биљна уља за исхрану; биљне масноће за исхрану; биљни екстракти за кување; биљни концентрати за кување; виршле; воће,

конзервисано; воће, кувано; воће у конзерви; говедина; готова јела која се састоје углавном од меса; готова јела која се састоје углавном од рибе; грицкалице на бази меса; јагњетина прерађена; јаја; јаја, млеко и млечни производи; кобасице; месо; месо, живина и дивљач; млеко; пилетина; риба, која није жива; риба, обрађена; свињетина; сир; телетина. Кл. 41: издавање рекламног материјала за потребе забаве и подучавања; информације о активностима у слободно време; образовање, подучавање и обука; образовне и забавне услуге; организовање и реализација курсева за обуку; подучавање; подучавање кувања; пренос знања и искуства [обучавање]; пружање забаве; разонода; услуге образовања, обуке и забаве; услуге пружања обуке; услуге разоноде.

Кл. 43: декорисање колача; декорисање хране; деликатесне радње [ресторани]; достава оброка за непосредну конзумацију; достављања кафе у канцеларије као кетеринг услуга; изнајмљивање апарата за кокице; изнајмљивање апарата за кување; изнајмљивање апарата за осветљење*; изнајмљивање апарата за точење пића; изнајмљивање аутомата за воду за пиће; изнајмљивање кухињске опреме у индустријске сврхе; изнајмљивање кухињских радних плоча за припрему хране за непосредну конзумацију; изнајмљивање кухињских радних површина; изнајмљивање опреме за послуживање хране; изнајмљивање посуда за подгревање хране; кетеринг у ресторанима брзе хране; кетеринг хране и пића; консултантске услуге у области кулинарства; обезбеђивање хране и пића за госте ресторана; припрема и достава хране и пића за банкете; припрема и достава хране и пића за институције; припрема и достава хране и пића за коктел забаве; припрема и достава хране и пића за конзумирање у малопродајним објектима; припрема и достава хране и пића за конзумирање унутар или изван објеката; припрема и достава хране и пића за непосредно конзумирање; припрема јапанских јела за непосредно конзумирање; припрема хране за друге на бази пружање услуге са стране [аутсорсинга]; припрема хране и пића; припрема хране и пића за непосредно конзумирање; пружање савета и информација преко интернета у вези са комбиновањем вина и хране; пружање услуга кетеринга хране и пиће за конгресне центре; пружање хране и пића; сервирање хране и пића; услуге обезбеђивања хране и пића; услуге припреме хране; услуге пружања хране и пића.

(111) **85079** (181) **09.03.2033.**
(210) Ж- 2023-371 (220) 09.03.2023.
(151) 23.08.2023.

(732) **THE FUN & FIT COMPANY d.o.o.**,
Батајнички пут 12, Београд, RS

(540)

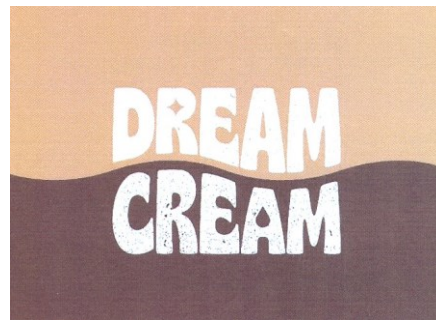

(531) 25.01.01; 25.05.02; 26.04.22; 26.04.24; 26.11.01;
26.11.13; 27.05.01; 27.05.17; 27.05.24; 29.01.06

(591) бела, браон, беж.

(511) Кл. 29: путер; какао путер; кикирики путер; кокосов путер; путер крем; ги пречишћени путер; какао путер за исхрану; путер од бадема; путер од индијског ораха; путер од јабука; путер од орашастих плодова; млеко, сир, путер, јогурт и други млечни производи.

(111) **85080** (181) **03.04.2033.**

(210) Ж- 2023-544

(220) 03.04.2023.

(151) 23.08.2023.

(732) **HEMOFARM A.D. VRŠAC**, Београдски пут б.б.,
26300, Вршац, RS

(540)

UTIMAX

(511) Кл. 5: лекови.

(111) **85081** (181) **22.02.2033.**

(210) Ж- 2023-286

(220) 22.02.2023.

(151) 23.08.2023.

(732) **Sanus-M d.o.o. Novi Sad**, Пере Попадића 3/6,
21138, Нови Сад, RS

(540)



(531) 25.07.01; 26.02.01; 26.02.05; 26.02.07; 26.11.22;
27.05.01; 27.05.17

(591) RGB: R:26 G:100 B:67 Hexadecimal: #1A6443
CMYK: C:87% M:36% Y:83% K:29%

(511) Кл. 37: дезинфиковање; чишћење унутрашњости зграда; уништавање штеточина, осим у пољопривреди, аквакултури, хортикултури и шумарству; чишћење зграда (спољних површина); услуге сузбијања штеточина, осим у пољопривреди, аквакултури, хортикултури и шумарству.

Кл. 44: ветеринарска помоћ; уништавање корова; ваздушно и површинско прскање ђубривима и другим пољопривредним хемикалијама; уништавање штеточина за пољопривреду, аквакултуру, хортикултуру и шумарство; услуге сузбијања штеточина у пољопривреди, аквакултури, хортикултури и шумарству.

(111) **85082** (181) **21.02.2033.**
(210) Ж- 2023-284 (220) 21.02.2023.
(151) 23.08.2023.

(732) **АРИШ КОП Д.О.О. ВЛАСОТИНЦЕ,**
Стевана Синђелића 1, Власотинце, RS
(740) Митић Д. Милош, Владимира Поповића 8а,
DELTA HOUSE V спрат, 11000, Београд
(540)



(531) 05.01.01; 05.01.08; 05.01.16; 06.01.02; 06.01.04;
26.03.23; 27.05.01; 27.05.17

(511) Кл. 43: привремени смештај; услуге обезбеђивање хране и пића; изнајмљивање привременог смештаја; услуге привременог смештаја; резервације за привремени смештај; услуге хотела и одмаралишта; резервације хотела; услуге ресторана; услуге барова; услуге пријема за привремени смештај (управљање доласцима и одласцима); услуге агенција за смештај (хотели, пансиони); изнајмљивање просторија за састанке; изнајмљивање расветних уређаја; изнајмљивање преносивих зграда; обезбеђивање конференцијских објеката; услуге ресторана, кетеринга и банкета; обезбеђивање конференцијских објеката; укључујући све горе наведене услуге које се пружају електронски или онлајн путем компјутерске базе података или путем интернета; информационе, саветодавне и консалтинг услуге у вези са горе наведеним услугама.

Кл. 44: спа услуге; козметички салони; обезбеђивање објеката и услуга за сауну; услуге за губљење килограма и обликовања фигуре; консултације и савети за лепоту; услуге ароматерапије; здравствене спа услуге; масажа.

(111) **85083** (181) **02.03.2033.**
(210) Ж- 2023-318 (220) 02.03.2023.
(151) 23.08.2023.

(732) **Еколошки устанак - Ћута,**
Пеђе Милосављевића 36/9, 11077, Београд, RS
(540)



(531) 05.03.13; 05.03.14; 24.15.01; 24.15.11; 27.05.01;
28.05.00

(591) RGB 143, 198, 66; CMYK 28% 0% 67% 22%; #
BEC642; RGB 33, 96, 107; CMYK 69% 10% 0% 58%;
21606B

(511) Кл. 16: хартија, картон; плакати, памфлети, лифлети, визит карте, проспекти, каталози; кесе од папира; брошуре; леци; папирна амбалажа за паковање; штампане ствари; књиговезачки материјал; фотографије; канцеларијски материјал; уметнички материјали; материјали за обуку и наставу (изузев апарата); пластични материјал за паковање ;пластичне кесе; пластичне кутије; футроле, фолије, омоти , пластична амбалажа; штампарска слова; клишеи; штамбилји; жигови [печати]; печати са адресом; папир; постери; огласни панои од папира или картона; бележнице, нотеси; фасцикле за списе; новине; фасцикле за списе; новине; периодичне публикације; свеске; меморандуми; коверте; печати; штампане публикације; календари; етикете од папира или картона; налепнице; папирни и картонски материјали.

Кл. 35: оглашавање; оглашавање на билбордима; комерцијално лобирање; телевизијско оглашавање; смс и ммс оглашавање; дигитални маркетинг; дистрибуција рекламних, маркетиншких и промотивних материјала; маркетинг; оглашавање; услуге односа са јавношћу; комуникације у односима са јавношћу; јавни наступи; рекламно оглашавање; политички маркетинг; оглашавање на билборду; оглашавање на радију и телевизији; радио оглашавање; интернет оглашавање; услуге дигиталног оглашавања; дизајн рекламних материјала; истраживање јавног мњења у области политике; вођење послова; пословно управљање; канцеларијски послови; претрага спонзора; ажурирање рекламног материјала; регрутовање; услуге куцања [обрада текста]; анализа тржишта; услуге маркетиншких агенција; пружање водича за оглашавање на мрежи; пружање пословних

информација путем веб странице; ажурирање и одржавање података у компјутерским базама података; израда рекламних текстова; папирологија; наручивање услуга за друге; процене и анализе пословања; услуге рекламних агенција; организација сајмова у комерцијалне или рекламне сврхе; организација изложби у комерцијалне или рекламне сврхе; прикупљање пословних информација; оглашавање, маркетинг и промоција; организовање и вођење пословних састанака; студије тржишта; пословно управљање и администрација; пословна помоћ, управљање и административне услуге; продукција телевизијских и радио реклама; пословне истраге; прикупљање и компилација новинских члана ка на тему; ажурирање и одржавање података у компјутерским базама података; ажурирање рекламних информација у компјутерској бази података; креирање докумената; креирање статистике; управљање подацима помоћу рачунара; истраживање мишљења; израда рекламног материјала и реклама; пословне информације обезбеђен е компјутеризованим подацима; услуге наручивања [за друге]; канцеларијске услуге; скупљање и систематско сређивање података у базама података; прикупљање података; производња рекламних филмова; регрутовање и управљање кадровима; пословни упити; медијски рад; пословна администрација; систематско сређивање података у рачунарским базама података; комерцијално управљање пројектима; истраживање тржишта; прикупљање пословних информација; услуге комерцијалне пословне подршке.

Кл. 45: организовање политичких митинга; услуге политичког лобирања; делатност политичких странака; делатност политичких организација; политичко организовање; политичка делатност; политичке странке; вођење политичких кампања; вођење изборних кампања; ревизија правне усклађености; ревизија регулаторне усклађености; политички маркетинг; учешће на локалним, републичким и градским изборима; услуге онлајн друштвених мрежа; услуге мирног решавања спорова; услуге арбитража; посредовања; услуге медијације; правна истраживања; услуге безбедности; спасавања; обезбеђења и спровођења; консултантске услуге у области безбедности; правне услуге; спровођење политичких истраживања и анализа; услуге лобирања осим у комерцијалне сврхе; услуге алтернативног решавања спорова; арбитражне услуге; посредовање.

(111) **85084** (181) **13.02.2033.**
(210) Ж- 2023-221 (220) 13.02.2023.
(151) 23.08.2023.

(732) **Владимир Савић**, Рибарска 42,
15318, Мали Зворник, RS

(540)



(531) 24.17.02; 25.12.03; 26.04.22; 26.04.24; 27.05.01;
27.05.17; 27.05.24; 28.05.00; 29.01.04; 29.01.06

(591) бела, плава

(511) Кл. 41: образовне услуге припремање обуке, разонода, спортске и културне активности; услуге које пружају лица, институције у развијању менталних способности других лица или животиња; услуга којима је циљ забављање других лица, привлачење пажње, рекреација; организовање и вођење семинара, конференција, конгреса; организовање изложби у културне и образовне сврхе, издавање текстова, књига и концерата и музичких носача звука.

(111) **85085** (181) **03.03.2033.**
(210) Ж- 2023-334 (220) 03.03.2023.
(151) 24.08.2023.

(732) **Shenzhen DOKE electronic co., LTD**,
801, Building 3, 7th Industrial Zone, Yulv Community,
Yutang Road, Guangming District, Shenzhen, CN
(740) Плавша & Плавша доо Београд, Струмичка 51,
11000, Београд

(540)

Blackview

(531) 27.05.01; 27.05.17

(511) Кл. 7: динамо; алтернатори; агрегати за резервно напајање.

Кл. 9: смартфони [паметни телефони]; мобилни телефони; слушалице; power банк (пуњиве батерије); паметни сатови; пуњачи батерија; заштитне фолије прилагођене за смартфоне; таблет рачунари; ноутбук рачунари; лаптоп рачунари; футроле за таблет рачунаре; тастатуре за рачунаре; рачунарски софтвер, снимљени; снимачи вожње; навлаке за паметне телефоне; оловке за уређаје са екранима на додир; акумулатор, електрични; кућишта за батерије; рачунарска меморија, уређаји; процесори [централна јединица за обраду података]; кутије за наочаре; затамљене наочаре; наочаре са анти-рефлексионим премазом; екрани.

Кл. 11: апарати и инсталације за осветљавање.

(111) **85086** (181) **13.03.2033.**
(210) Ж- 2023-421 (220) 13.03.2023.
(151) 24.08.2023.

(732) **Владан Милуновић**, Пожаревачки партизански одред 211, 12000, Пожаревац, RS
(540)



(531) 01.15.05; 24.01.05; 25.01.06; 25.07.20; 25.12.01; 26.01.18; 26.01.24; 27.05.01; 27.05.09; 27.05.22; 29.01.01; 29.01.02; 29.01.08

(591) црвена, жута, црна
(511) Кл. 25: одећа, нарочито: прслук, мајица; капа.
Кл. 38: форуми (причаонице) на друштвеним мрежама.
Кл. 41: организовање и вођење спортских дешавања.

(111) **85087** (181) **23.03.2033.**
(210) Ж- 2023-485 (220) 23.03.2023.
(151) 24.08.2023.

(732) **Dunhill Tobacco of London Limited**,
Globe House, 4 Temple Place, London WC2R 2PG, UK
(740) Живко Мијатовић & Партнерс доо Београд,
Студентски трг 4, 11000, Београд
(540)

DUNHILL OPUS ENIGMA

(511) Кл. 34: цигарете, цигаре, цигарилоси, резани дуван, дуван за луле и дувански производи.

(111) **85088** (181) **22.12.2032.**
(210) Ж- 2022-2347 (220) 22.12.2022.
(151) 24.08.2023.

(732) **Prime spirits d.o.o. Beograd-Novi Beograd**,
Тошин бунар 181В, спрат 9, стан 26, 11070, Београд-Нови Београд, RS
(740) Адвокат Синиша Чолевић, Сремска 4/2,
21000, Нови Сад
(540)



(531) 24.17.02; 26.11.03; 26.11.09; 27.05.01; 27.05.02; 27.05.04; 27.05.10; 29.01.02; 29.01.08

(591) црна, златна
(511) Кл. 33: алкохолна пића, изузев пива; аперитиви; дестилована пића; дигестиви (ликери и жесткока пића); жестока пића; јабуковача; киршч; вишњевача; крушковача.

(111) **85089** (181) **22.12.2032.**
(210) Ж- 2022-2348 (220) 22.12.2022.
(151) 24.08.2023.

(732) **Prime spirits d.o.o. Beograd-Novi Beograd**,
Тошин бунар 181В, спрат 9, стан 26, 11070, Београд-Нови Београд, RS
(740) Адвокат Синиша Чолевић, Сремска 4/2,
21000, Нови Сад
(540)

Rakija koja miluje

(531) 27.05.01
(511) Кл. 33: алкохолна пића, изузев пива; аперитиви; дестилована пића; дигестиви (ликери и жесткока пића); жестока пића; јабуковача; киршч; вишњевача; крушковача.

(111) **85090** (181) **15.04.2032.**
(210) Ж- 2022-708 (220) 15.04.2022.
(151) 24.08.2023.

(732) **Baby Shop d.o.o. Beograd - Čukarica**,
Арчибалда Рајса 55/14, 11030, Београд, RS
(740) Мирков Реља, Мишарска 8, 11000, Београд
(540)



(531) 24.17.02; 27.05.01; 27.05.02; 27.05.10; 29.01.01; 29.01.02; 29.01.03; 29.01.04; 29.01.06; 29.01.08

(591) црвена, жута, плава, зелена, црна, бела
(526) "baby shop"
(511) Кл. 3: марамице за бебе натопљене препаратима за чишћење; тоалетни препарати за бебе; креме за бебе; козметика за бебе.
Кл. 5: храна за бебе; млеко у праху за бебе; млечне формуле за бебе; пелене-гаћице за бебе; пелене за бебе; пелене за пливање за бебе за једнократну

употребу; пелене за пливање за бебе за виšekратну употребу; простирке за пресвлачење пелена за бебе за једнократну употребу.

Кл. 10: апарати, уређаји и производи за бебе; флашице за бебе; варалице [цуцле] за бебе; вештачке брадавице за бебе; цуцле за флашице за бебе; инкубатори за бебе.

Кл. 12: возила за бебе; колица за бебе; муфови за колица за бебе; торбе прилагођене за возила за бебе; торбе прилагођене за колица за бебе, кровови за возила за бебе; кровови за колица за бебе.

Кл. 25: одећа, обућа и покривала за главу за бебе; опрема за бебе [одећа]; капице за бебе; гаћице за бебе [доњи веш]; портikle за бебе; пицаме за бебе, бодији за бебе.

Кл. 28: игре, играчке и предмети за игру за бебе; апарати за видео игре за бебе; гимнастички и спортски артикли за бебе; украси за јелку за бебе; апарати за забаву и игру, укључујући и управљаче за њих за бебе; предмети за шалу и забаву за бебе; карневалске маске за бебе; папирни шешири за забаву за бебе; конфете за бебе; експлозивне конфете за забаве и новогодишње праскаве бомбоне за бебе.

Кл. 35: оглашавање; вођење, организовање и управљање пословањем; канцеларијски послови у вези предмета, опреме и ствари за бебе.

(111) **85091** (181) **21.09.2032.**
(210) Ж- 2022-1714 (220) 21.09.2022.
(151) 24.08.2023.

(732) **Nucleus health d.o.o.**, Косте Јовановића 51,
11000, Београд, RS
(740) Никола Клиска, адвокат, "Карановић &
Партнерс" ОАД, Ресавска 23, 11000, Београд
(540)

Follow the health path

(511) Кл. 30: чоколада; сладоледи, сорбеи и други јестиви лед; шећер, мед, меласа; додаци јелима; сосови и други додаци јелу; воћне плочице.

Кл. 32: безалкохолни напаци; минералне и содне воде; воћни напаци и воћни сокови; сирупи и други препарати за прављење безалкохолних напитака; безалкохолни воћни екстракти; безалкохолни воћни напаци; препарати за прављење безалкохолних напитака; безалкохолни концентрати за прављење напитака; сирупи за пића; безалкохолна пића: воћни нектар [безалкохолни]; смутис [кашаста напаци од воћа или поврћа]; матични сок од ароније.

Кл. 35: услуга продаја производа на велико у вези са робом из класа 30 и 32.

(111) **85092** (181) **21.09.2032.**
(210) Ж- 2022-1715 (220) 21.09.2022.
(151) 24.08.2023.

(732) **Nucleus health d.o.o.**, Косте Јовановића 51,
11000, Београд, RS

(740) Никола Клиска, адвокат, "Карановић &
Партнерс" ОАД, Ресавска 23, 11000, Београд
(540)

Sledi put zdravlja

(511) Кл. 30: чоколада; сладоледи, сорбеи и други јестиви лед; шећер, мед, меласа; додаци јелима; сосови и други додаци јелу; воћне плочице.

Кл. 32: безалкохолни напаци; минералне и содне воде; воћни напаци и воћни сокови; сирупи и други препарати за прављење безалкохолних напитака; безалкохолни воћни екстракти; безалкохолни воћни напаци; препарати за прављење безалкохолних напитака; безалкохолни концентрати за прављење напитака; сирупи за пића; безалкохолна пића: воћни нектар [безалкохолни]; смутис [кашаста напаци од воћа или поврћа]; матични сок од ароније.

Кл. 35: услуга продаја производа на велико у вези са робом из класа 30 и 32.

(111) **85093** (181) **11.08.2032.**
(210) Ж- 2022-1444 (220) 11.08.2022.
(151) 24.08.2023.

(732) **BEONOVA d.o.o.**, Данила Лекића 31,
11000, Београд, RS
(740) Миша Петровски, адвокат, Мајке Јевросиме 47,
11000, Београд
(540)

BE A LADY

(511) Кл. 3: сапун, дезодорантни сапуни и сапуни против знојења; козметика, нарочито: ружеви за усне, козметичке маске, лак за нокте, лосиони за косу, боје за косу, козметичке оловке, козметичке креме, препарати за уклањање шминке, шминка, препарати за чишћење, лосиони за козметичку употребу, млеко за чишћење за тоалетну употребу, шампони, козметички препарати за негу коже, производи за бријање, водике за испирање уста, спрејеви за освежење даха, препарати за заштиту од сунца, препарати за негу ноктију, лакови за нокте, гелови за масажу, маскаре, препарати за туширање, гелови за туширње, соли за купање, препарати за личну хигијену и дезодорисање, сјајеви за усне, шампони за суво прање, препарати за купање - не за медицинске сврхе.

Кл. 5: дијететска храна, напаци и саплементи исхране; дијететски додаци исхрани за људе намењени допуни исхране.

Кл. 8: ручне справе, електричне и неелектричне ручне справе за личну негу и украшавање тела, бријачи, уређаји за увијање косе, тетовирање и за

маникир и педикир; прибор за јело, стони прибор за јело, ножеви, виљушке и кашике, укључујући и оне направљене од драгоцених метала.

Кл. 14: накит; накит од племенитих метала; имитација накита; дугмад за манжетне; игле за кравате; драго камење.

Кл. 18: производи од коже, актовке, новчаници за кредитне картице; футроле за кључеве, кожни привесци за кључеве, торбе-навлаке за одела, ручне торбе; мреже за ношење намирница; торбе за плажу, новчаници за кованице; руксаци; торбе на раме; торбе за намирнице; кожно ремење за раме; торбе за ношење беба, путне торбе; торбе за путовања; путни сандуци; навлаке за кишобране; кишобрани; сунцобрани; козметичке торбице од коже.

Кл. 24: пешкири за плажу; покривачи за кревете; постељина и ћебад, пешкири за лице (од текстилних материјала), плетена тканина; ланена тканина, мреже за комарце; јастучнице, украсне навлаке за јастуке; подметачи за тањире од тканине; завесе за туширање од текстила или пластике; столњаци, не папирнати.

Кл. 25: одећа, нарочито: неглижеи, боди, слипови, хеланке, женске чарапе, доњи веш мушки и женски, собни огртачи, пиџаме, женске спаваћице, хаљине, сукње, кошуље, мајице, шалови, кратке чарапе, женске најлонске чарапе, трико, корсети, појасеви и стезници, кратке панталоне, шорцеви, бермуде, панталоне, мараме, ешарпе, гаће, грудњаци, баде мантили, дамски доњи веш, самолепљиви грудњаци, траке за косу, обућа, папуче, јапанке, одећа за спорт, купаћи костими, рукавице, покривала за главу, кравате, пончо огртачи.

Кл. 26: чипка, узице и вез, позамантеријске траке и врпце; дугмад, копче и петље, шпенадле и игле; вештачко цвеће; украси за косу; вештачка коса - перике, тупеи, лажне браде; -шнале, траке за косу направљене од било ког материјала; траке и машине за увијање поклона, не од папира; мреже за косу.

Кл. 28: гимнастички и спортски артикли; спортска опрема, опрема за различите спортове.

Кл. 44: хигијенска заштита и нега лепоте за људе, хигијенску и негу лепоте које пружају лица или установе људима, пирсинг и тетоважа.

(111) **85094** (181) **13.06.2032.**
(210) Ж- 2022-1077 (220) 13.06.2022.
(151) 28.08.2023.

(732) **Daška Arnautović, PR Agencija za inženjerske delatnosti i tehničko savetovanje Chardy Way Kragujevac**, Даничићева 120, 34000, Крагујевац, RS
(740) Реља Ђ. Мирков, адвокат и овлашћени заступник у поступцима заштите индустријске својине, Мишарска 8, 11000, Београд

(540)



(531) 07.03.01; 07.05.11; 26.04.07; 26.04.18; 26.07.20; 26.11.08; 27.01.25; 27.05.21; 27.05.24

(511) Кл. 6: обични метали и њихове легуре, руде; метални материјали за грађевинарство и конструисање; металне преносиве конструкције; неелектрични каблови и жице од обичног метала; мали метални гвожђарски производи; метални контејнери за складиштење или транспорт; сефови; укључујући и браварске производе, мале металне гвожђарске производе, шарке, прихватни лим, браве са кључем, кваке, браве од метала [осим електричних], опруге за браве, резе за браве.

Кл. 19: грађевински материјали, неметални; круте цеви за градњу, неметалне; асфалт, смола, катран и битумен; преносиве конструкције, неметалне; споменици, неметални; укључујући и врата, панеле за врата, рамове за врата, кућишта за врата, преклопна врата [која нису од метала], греде изнад врата [које нису од метала], блиндирана врата [неметална].

Кл. 35: оглашавање; вођење, организовање и управљање пословањем; канцеларијски послови.

Кл. 37: грађевинске услуге; услуге инсталирања и поправљања врата; укључујући и поправљање врата, услуге инсталирања (постављања) врата, уградња врата.

Кл. 40: услуге обрађивање материјала за врата; укључујући и обрађивање материјала у вези са вратима.

(111) **85095** (181) **10.11.2032.**
(210) Ж- 2022-2000 (220) 10.11.2022.
(151) 28.08.2023.

(732) **JT International SA**, Rue Kazem-Radjavi 8, 1202, Geneva, CH
(740) Петошевић доо Београд, Булевар ослобођења 87, 11040, Београд

(540)

OCHRE

(511) Кл. 34: дуван, било да је прерађен или непрерађен; дуван за пушење, дуван за лулу, дуван за ручно увијање, дуван за жвакање, снус дуван; цигарете, електронске цигарете, течност за електронске цигарете, вапоризатор дувана, цигаре, цигарилоси; дуван за ушмркавање; артикли за пушаче; папир за цигарете, тубе за цигарете и шибице; дуванске патроне, дувански производи који се загревају, футроле за прерађени дуван, електронски уређаји и њихови делови за загревање цигарета.

(111) **85096** (181) **11.08.2032.**
(210) Ж- 2022-1443 (220) 11.08.2022.
(151) 28.08.2023.

(732) **BEONOVA d.o.o.**, Данила Лекића 31,
11000, Београд, RS

(740) Миша Петровски, адвокат, Мајке Јевросиме 47,
11000, Београд

(540)



LADY B

(531) 26.11.01; 26.11.06; 26.11.08; 27.05.01; 27.05.17;
27.05.22

(511) Кл. 3: сапун, дезодорантни сапуни и сапуни против знојења; козметика, нарочито: ружеви за усне, козметичке маске, лак за нокте, лосиони за косу, боје за косу, козметичке оловке, козметичке креме, препарати за уклањање шминке, шминка, препарати за чишћење, лосиони за козметичку употребу, млеко за чишћење за тоалетну употребу, шампони, козметички препарати за негу коже, производи за бријање, водике за испирање уста, спрејеви за освежење даха, препарати за заштиту од сунца, препарати за негу ноктију, лакови за нокте, гелови за масажу, маскаре, препарати за туширање, гелови за туширање, соли за купање, препарати за личну хигијену и дезодорисање, сјајеви за усне, шампони за суво прање, препарати за купање - не за медицинске сврхе.

Кл. 5: дијететска храна, напаци и саплементи исхрани; дијететски додаци исхрани за људе намењени допуни исхране.

Кл. 8: ручне справе, електричне и неелектричне ручне справе за личну негу и украшавање тела, бријачи, уређаји за увијање косе, тетовирање и за маникир и педикир; прибор за јело, стони прибор за јело, ножеви, виљушке и кашике, укључујући и оне направљене од драгоцених метала.

Кл. 14: накит; накит од племенитих метала; имитација накита; дугмад за манжетне; игле за кравате; драго камење.

Кл. 18: производи од коже, актовке, новчанице за кредитне картице; футроле за кључеве, кожни привесци за кључеве, торбе-навлаке за одела, ручне торбе; мреже за ношење намирница; торбе за плажу, новчанице за кованице; руксаци; торбе на раме; торбе за намирнице; кожно ремење за раме; торбе за ношење беба, путне торбе; торбе за путовања; путни сандуци; навлаке за кишобране; кишобрани; сунцобрани; козметичке торбице од коже.

Кл. 24: пешкири за плажу; покривачи за кревете; постељина и ћебад, пешкири за лице (од текстилних материјала), плетена тканина; ланена тканина, мреже за комарце; јастучнице, украсне навлаке за јастуке; подметачи за тањире од тканине; завесе за туширање од текстила или пластике; столњаци, не папирнати.

Кл. 25: одећа, нарочито: неглижеи, боди, слипови, хеланке, женске чарапе, доњи веш мушки и женски, собни огртачи, пиџаме, женске спаваћице, хаљине, сукње, кошуље, мајице, шалови, кратке чарапе, женске најлонске чарапе, трико, корсети, појасеви и стезници, кратке панталоне, шорцеви, бермуде, панталоне, мараме, ешарпе, гаће, грудњаци, баде мантили, дамски доњи веш, самолепливи грудњаци, траке за косу, обућа, папуче, јпанке, одећа за спорт, купаћи костими, рукавице, покривала за главу, кравате, пончо огртачи.

Кл. 26: чипка, узице и вез, позамантеријске траке и врпце; дугмад, копче и петље, шпенадле и игле; вештачко цвеће; украси за косу; вештачка коса - перике, тупеи, лажне браде; -шнале, траке за косу направљене од било ког материјала; траке и машинске за увијање поклона, не од папира; мреже за косу.

Кл. 28: гимнастички и спортски артикли; спортска опрема, опрема за различите спортове.

Кл. 44: хигијенска заштита и нега лепоте за људе, хигијенску и негу лепоте које пружају лица или установе људима, пирсинг и тетоважа.

(111) **85097** (181) **15.12.2032.**
(210) Ж- 2022-2240 (220) 15.12.2022.
(151) 28.08.2023.

(732) **ЗДРАВСТВЕНА УСТАНОВА - СПЕЦИЈАЛНА БОЛНИЦА ЗА ГИНЕКОЛОГИЈУ "PRONATAL"**, Дунавска К Дистрикт 2д, 11000, Београд-Стари град, RS
(740) Милош Пандић, адвокат, Петра Кочића 4,
11000, Београд

(540)



(531) 26.02.05; 26.07.01; 27.05.01; 27.05.10; 29.01.02; 29.01.06

(591) тамно сива, жута, бела.

(511) Кл. 16: фотографије; канцеларијски материјал; канцеларијски прибор (изузев намештаја); материјали за обуку и наставу (изузев апарата); огласни панои од папира или картона; најавне картице од папира; врећице (коверте, кеса) од папира или пластике, за паковање; нацрти; маркер за књиге; књиге; календари; књижице; леци, флајери; памфлети; периодичне публикације, новине, приручници; проспекти; каталози; брошуре; билтени; плочице са хваталком за листове папира; стрипови; фасцикле за списе (канцеларијски прибор); држачи списка, докумената (канцеларијски прибор); коверте; регистратори; графичке репродукције; графичке слике; маркер писаћи прибор; бележнице; блокови канцеларијски намештај; држачи за оловке; кутије за оловке; постоља за фотографије; штампане публикације; штампани роковници; несесери са прибором за писање.

Кл. 41: образовне услуге; припремање обуке; припрема и вођење радионица (обука); организовање и вођење конгреса, конференција, семинара, симпозијума; клупске услуге (забавне или образовне); обука (тренирање); информисање о образовању; испити из области образовања; електронско издаваштво; услуге клубова здравља (здравствена и фитнес обука, тренинг); практична настава (обука путем демонстрације); услуге издаваштва укључујући електронско издаваштво; издавање књига, књижица, памфлета, периодичних публикација, новина, приручника, проспеката, билтена, каталога, брошура.

Кл. 44: медицинске услуге, укључујући: услуге центара за рехабилитацију, болничке услуге, здравствена нега, медицинска помоћ, услуге банке крви, услуге бабица, услуге неговања болесника, фармацеутски савети, услуге психолога, услуге вештачке оплодње, услуге оплодње ин витро, услуге ин витро оплодње, терапеутске услуге, услуге здравствених центара, услуге алтернативне медицине, услуге центара за опоравак, услуге банке људског ткива, услуге медицинских анализа за потребе дијагностике и лечења које пружају медицинске лабораторије, дијететски и нутриционистички савети, услуге постпорођајне неге, услуге регенеративне медицине, даљинско

праћење медицинских података у сврху медицинске дијагнозе и лечења, медицинско лечење употребом култивисаних ћелија, услуге банака култивисаних ћелија за медицинску трансплантацију.

(111) **85098**

(210) Ж- 2023-114

(181) **27.01.2033.**

(220) 27.01.2023.

(151) 28.08.2023.

(732) **Gaia Naturelle d.o.o.**, Ulica Goce Delčeva 29A, 1000, Ljubljana, SI

(740) Јована Ј. Јоксимовић, адвокат, Паунова 84/24, 11000, Београд

(540)

(531) 05.03.13; 27.05.01; 27.05.04; 29.01.02

(591) Пантоне 871 металик златна

(511) Кл. 3: препарати колагена за козметичке сврхе; препарати колагена за козметичку употребу; козметика у боји; козметика за животиње; козметика за обрве; козметика за негу косе; уље за сунчање [козметика]; пилинг за лице [козметика]; дневне креме; креме против целулита; козметичке креме; хидратантне креме; креме за лице; креме за сунчање; креме за сунчање; креме за руке; креме против старења; козметичке хранљиве креме; хидратантне креме, лосионе и гелове; креме за лице и тело; креме за стопала без лековитих састојака; креме за лице за козметичку употребу; маске за лице; маске за чишћење лица; маске за лепоту лица; маске за лице и тело; балзам за усне; балзами за усне без лековитих састојака; пилинга; пилинг тела; пилинг за стопала; пилинг за негу коже; пилинг за чишћење коже; препарати за пилинг лица за козметичку употребу; сапуни; тоалетни сапуни; сапуни и течни сапуни; козметички сапуни; сапун за руке; сапун за бријање; производи од сапуна; сапуни за лице; сапун за личну употребу; дезодоранси и антиперспиранти; шминка; шминка коже; шминка за лице; шминка за очи; шминка лица и тела.

Кл. 5: колаген у медицинске сврхе; додаци исхрани за немедицинске сврхе; дијететски суплементи са козметичким ефектима; додаци исхрани и дијететске супстанце; мешавине пића у праху као додатак исхрани; балзами за усне са лековитим састојцима; балзами за усне са лековитим састојцима.

(111) **85099**

(210) Ж- 2023-279

(181) **23.02.2033.**

(220) 23.02.2023.

(151) 29.08.2023.

(732) **TOYOTA JIDOSHA KABUSHIKI KAISHA** (also trading as **Toyota Motor Corporation**), 1, Toyota-cho, Toyota-shi., Aichi-ken., JP

(740) Петошевић доо Београд, Булевар ослобођења 87,
11040, Београд
(540)

RX450h+

(511) Кл. 12: аутомобили и њихови саставни,
структурни делови.

(111) **85100** (181) **23.02.2033.**
(210) Ж- 2023-280 (220) 23.02.2023.
(151) 29.08.2023.

(732) **TOYOTA JIDOSHA KABUSHIKI KAISHA**

(also trading as **Toyota Motor Corporation**), 1,

Toyota-cho, Toyota-shi., Aichi-ken., JP

(740) Петошевић доо Београд, Булевар ослобођења 87,
11040, Београд
(540)

RX500h

(511) Кл. 12: аутомобили и њихови саставни,
структурни делови.

(111) **85101** (181) **30.01.2033.**
(210) Ж- 2023-124 (220) 30.01.2023.
(151) 29.08.2023.

(732) **ROOT d.o.o.**, 1. маја 1,
23216, Банатско Карађорђево, RS
(540)



(531) 01.15.15; 25.01.01; 26.03.12; 26.03.16; 26.03.18;
26.03.24; 26.04.11; 26.04.16; 27.01.01; 29.01.02;
29.01.06; 29.01.08

(591) златно жута, бела, црна

(511) Кл. 29: замене за млеко, сир, путер, јогурт и
друге млечне производе; сојино млеко; пиринчано
млеко; овсено млеко; бдемово млеко; кикирики
млеко; кокосово млеко; напници од пиринчаног
млека; тофу листићи;

Кл. 30: хлеб, пециво и кондиторски производи;
бисквити; кекс; земичке; колачи; препарати од
житарица; пецива.

(111) **85102** (181) **10.03.2033.**
(210) Ж- 2023-385 (220) 10.03.2023.
(151) 29.08.2023.

(732) **СЛАВИАМЕД ДОО**, Булевар ослобођења 97,
11040, Београд, RS
(540)

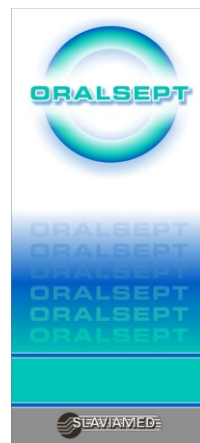

(531) 01.15.09; 25.01.01; 25.05.25; 26.02.24; 26.04.22;
27.05.01; 27.05.17; 29.01.15

(591) тиркизна, плава, сребрна, бела, црна.

(511) Кл. 5: фармацевтски препарати.

(111) **85103** (181) **10.03.2033.**
(210) Ж- 2023-384 (220) 10.03.2023.
(151) 29.08.2023.

(732) **СЛАВИАМЕД ДОО**, Булевар ослобођења 97,
11000, Београд, RS
(540)



(531) 01.15.09; 02.05.01; 25.01.01; 25.05.02; 25.07.17;
26.02.24; 26.11.12; 27.05.01; 27.05.17; 29.01.15

(591) тиркизна, плава, сребрна, црвена, бела и црна

(511) Кл. 5: фармацевтски препарати.

(111) **85104** (181) **19.08.2032.**
(210) Ж- 2022-1507 (220) 19.08.2022.
(151) 29.08.2023.

(732) **Предузеће за телекомуникације Телеком Србија**
акционарско друштво Београд, Таковска 2, Београд, RS

(540)

ZMAJ

(531) 27.05.01; 27.05.17; 29.01.01

(591) црвена-Pantone: 186C, RGB: 237,26,59; CMYK: 0,100,80,0

(511) Кл. 35: оглашавање; вођење, организовање и управљање пословањем; канцеларијски послови.

Кл. 38: услуге телекомуникација.

(111) **85105**

(210) Ж- 2023-416

(181) **15.03.2033.**

(220) 15.03.2023.

(151) 30.08.2023.

(732) **ASUSTEK COMPUTER CORPORATION**, 1F., No. 15, Lide Rd., Beitou Dist., Taipei City 112, TW

(740) Митровић Предраг, Аласка 36, 11080, Београд

(540)

ROG Ally

(511) Кл. 9: оперативни рачунарски програми, снимљени; рачунарски оперативни софтвер; програми направљени искључиво за мобилне телефоне; апликације за рачунарске софтвере које се могу преузимати; стони рачунари; рачунари; стони рачунари који се купују из делова и могу се склопити и или допуњавати (barebone рачунари); ноутбук рачунари; таблет рачунари; рачунарски програми, снимљени; рачунарске игре као програми; хардвер за рачунаре; инструкције који упућују рачунар како треба да извршава одређене задатке; снимљене инструкције који упућују рачунар како треба да извршава одређене задатке; аудио и видео пријемници; преносиви мултимедијални читачи, плејери; уређаји за напајање електричном енергијом; преносиви рачунари; преносиви електронски уређаји.

Кл. 28: играчке; роботи играчке; карте-сличице које се размењују, за игру; игре; апарати за игре; машине за видео игре; контролери за конзоле за игру; командне ручице [дојстици] за видео игре; ручне конзоле за играње видео игара.

(111) **85106**

(210) Ж- 2023-5

(181) **29.12.2032.**

(220) 29.12.2022.

(151) 30.08.2023.

(732) **Imerator d.o.o.**, Румски друм 53а,

22000, Сремска Митровица, RS

(540)

ФРУШКАЊАЦ пенушаво вино

(531) 28.05.00

(511) Кл. 33: вино.

(111) **85107**

(210) Ж- 2022-2191

(181) **07.12.2032.**

(220) 07.12.2022.

(151) 30.08.2023.

(732) **ADOC DOO BEOGRAD**,

Милорада Јовановића 11, 11030, Београд-Чукарица, RS

(740) Александар С. Петровић, адвокат, Призренска 4, Београд

(540)

LUXIDON

(511) Кл. 5: адстрингенти за медицинске намене; алгинати за фармацевтске намене; алдехиди за фармацевтску употребу; алкални јодиди за фармацевтску употребу; алкалоиди за медицинску употребу; анестетици; аналгетици; ацетати за употребу у фармацији; биљни екстракти за фармацевтске намене; биљни екстракти за медицинске намене; лекови за људску употребу; лекови за медицинску употребу; лекови за нерве; фармацевтски препарати.

(111) **85108**

(210) Ж- 2022-1889

(181) **21.10.2032.**

(220) 21.10.2022.

(151) 30.08.2023.

(732) **Adria Media Group d.o.o.**, влајковићева бр. 8,

11000, Београд, RS

(740) Јасмина Ј. Микић, адвокат, Милутина Бојића 3, 11000, Београд

(540)



(531) 26.04.18; 26.04.24; 27.05.01; 27.05.10; 27.05.17; 27.05.24; 29.01.01; 29.01.06

(591) црвена, бела

(511) Кл. 16: хартија и картон; штампане ствари; књиговезачки материјал; фотографије; канцеларијски материјал и канцеларијски прибор, осим намештаја; лепкови за канцеларијске и кућне потребе; материјали за цртање и материјали за уметнике; кичице; материјали за обуку и наставу; пластични омотачи; фолије и кесе за умотавање и паковање; штампарска слова; клишеи.

Кл. 35: оглашавање; истраживање тржишта; рекламирање; рекламирање на радију; рекламирање преко телевизије; рекламне услуге и оглашавање

преко телевизије, радија или поште; маркетиншка истраживања; изнајмљивање огласног простора; испитивање јавног мњења; изнајмљивање времена за рекламирање у средствима комуникације; маркетинг; промоција продаје за друге; дизајнирање рекламног материјала; писање текстова за рекламне намене.

Кл. 41: образовне услуге; припремање обуке; разонода; телевизијска забава; спортске и културне активности; услуге разоноде, нарочито пружање забаве путем телевизије, радија, биоскопа, кабловске телевизије, сателитске телевизије и интернета; продукција и дистрибуција телевизијског програма; продукција и дистрибуција радијских програма; продукција програма кабловске телевизије; продукција емисија и филмова; продукција звучних и видео снимака; компиловање, продукција, управљање и извођење радио, телевизијских, аудиовизуелних, музичких, забавних и позоришних програма; продукција филмова и видео трака; услуге продукције забавних догађаја уживо; организовање, представљање и продукција емисија и наступа уживо; организовање, продукција и представљање догађаја за образовне, културне или забавне потребе; издавање мултимедијалног материјала онлајн; организовање спортских, културних, музичких и образовних догађаја; организација сајмова и изложби у културне сврхе; обезбеђивање информације на пољу шоу бизниса, забаве, радио и телевизијских програма, филмова, културе, образовања, забаве и спорта; услуге објављивања; производња филмова, који нису рекламни филмови; продукција радио и телевизијских програма; телевизијска забава; забава посредством радија; услуге студија за снимање; изнајмљивање опреме за осветљавање позоришних и телевизијских студија; услуге репортерског извештавања; услуге стављања на располагање филмова, који се не могу преузимати, путем видео записа на захтев; услуге стављања на располагање телевизијских програма, који се не могу преузимати, путем видео записа на захтев; омогућавање коришћења онлајн видео записа, који се не могу преузимати; дистрибуција филмова; услуге тонске технике за манифестације; услуге монтаже видео записа за манифестације; услуге технике осветљења за манифестације; прављење фотографских, филмских и видео извештаја; фотографсање; фотографске репортаже.

(111) **85109** (181) **23.01.2033.**
(210) Ж- 2023-73 (220) 23.01.2023.
(151) 30.08.2023.

(732) **Књаз Милош а.д.**, Крћевачки пут 26,
34300, Аранђеловац, RS
(740) Адријана Деспотовић, Крћевачки пут 26,
34300, Аранђеловац

(540)



(531) 01.15.15; 24.17.02; 26.04.16; 26.04.22; 26.04.24;
27.05.01; 27.05.09; 27.05.10; 27.05.17; 27.05.24;
29.01.01; 29.01.06; 29.01.08

(591) црна, бела, наранџаста.

(511) Кл. 25: обућа, одећа, покривала за главу.

Кл. 32: пиво са укусом лимуна; минералне и содне воде и друга безалкохолна пића са укусом лимуна; освежавајућа безалкохолна пића са воћним соком лимуна; воћни написи са соком лимуна; воћни напици са укусом лимуна; сирупи и други препарати за производњу пића са соком лимуна; сирупи и други препарати за производњу пића са укусом лимуна.

Кл. 33: алкохолна пића (изузев пива) са укусом лимуна.

(111) **85110** (181) **04.01.2033.**
(210) Ж- 2023-1 (220) 04.01.2023.
(151) 30.08.2023.

(732) **GUO XUYONG**, Бежанијских илегалца 44,
11070, Нови Београд, RS

(740) Адвокат Михајло Матковић, Антифашистичке борбе 21д, 11070, Београд - Нови Београд
(540)



(531) 18.01.09; 24.17.25; 25.05.03; 25.07.08; 26.04.16;
26.04.18; 26.11.01; 26.11.09; 27.05.01; 27.05.10;
27.05.21; 29.01.15

(591) црна, бела, црвена, плава, тамноплава, светлоплава, зелена

(511) Кл. 7: електромотори, стартери, генератори, системи паљења за моторе са унутрашњим сагоревањем, свећице, свећице, ламбда сонде, разводници паљења, завојнице за паљење, магнети, конектори за свећице, пумпе за убризгавање, пумпе за гориво, регулатори брзине, млазнице за убризгавање и држачи млазница; машински вентили; филтери за гориво, филтери за уље, филтери за ваздух; хидрауличне пумпе, хидраулички мотори, хидраулички вентили, хидраулички цилиндри, хидраулички резервоари, хидраулични филтери; пнеуматски вентили, системи серво управљача, кочнице на компримовани ваздух, уређаји на компримовани ваздух, односно ваздушни компресори, резервоари за компримовани ваздух, контролни вентили, кочиони вентили; турбо пуњачи издувних гасова; серво погони и погонска вретена; системи за отпорно заваривање, модулари елементи за аутоматску монтажу/производну технологију, укључујући опрему на радном месту, односно радне столове, носаче машина, сигурносне и заштитне уређаје, уређаје за подизање, столне пресе, системе за снабдевање и управљање материјалом, односно транспортне траке и транспорт ланци, вибрациони додаци, уређаји за нагињање као и програмабилни електрични уређаји укључујући хватаљке и роботе са једном руком; машине за скидање ивица (механичке, термичке и електрохемијске); машине за паковање; електрични алати и њихови прикључни алати; делови и прибор за горе наведене производе укључене у ову класу; уређаји за покретање мотора са унутрашњим сагоревањем; све напред наведене робе пореклом из Народне Републике Кине.

Кл. 9: електрични, надзорни и контролни уређаји за уградњу у моторна возила; апарати за снимање, припремање, обраду, пренос, пријем и индикацију сигнала, података, слика и звукова; електрични и електромагнетни носачи података; видео камере, монитори, звучници, антене за радио и телевизијске пријемнике, телефони, ауто антене, преносиви радиотелефони, ауто телефони; алармни системи; уређаји за лоцирање и навигацију за уградњу у копнена возила, авионе и бродове; високофреквентни генератори, уређаји за напајање, електрични филтери, полупроводничке компоненте, оптоелектронске компоненте; штампана, угравирана и ливена кола, интегрисана кола, релеји, осигурачи, водови за електричне, електронске и оптичке сигнале, кабловске везе, електрични прекидачи, електронски регулатори за подешавање снопа фарова, електромотори, сензори, детектори, склопни уређаји/склопке, соларне кутије ћелије и соларни генератори; анализатори за моторна возила, односно за анализу издувних гасова, анализу честица чађи,

функције кочница, дијагностички инструменти и опрема за симулације, тестери мотора, уређаји за тестирање у радионици за пумпе за убризгавање, стартери и генераторе; батерије, уређаји за пуњење, тестери батерија, појачала, трансформатори, бубњеви за каблове; делови и прибор за горе наведену робу обухваћену овом класом; електронски управљачки уређаји за производну технологију, роботски контролери, програмабилни контролери; све напред наведене робе пореклом из Народне Републике Кине.

Кл. 12: електрични мотори; системи за задржавање за уградњу у моторна возила, односно затезачи појасева, ваздушни јастуци и сензори; серво кочнице и кочнице на компримовани ваздух за копнена возила и авионе, системи против блокирања кочница; системи за контролу вуче; контролери мењача; системи контроле динамике возила; брисачи ветробранског стакла; хидраулички системи управљања за копнена возила, авионе и бродове, као и делови и прибор за горе поменуто робу обухваћену овом класом.

(111) **85111**
(210) Ж- 2023-2

(181) **04.01.2033.**
(220) 04.01.2023.
(151) 30.08.2023.

(732) **GUO XUYONG**, Бежанијских илегалца 44, 11070, Нови Београд, RS
(740) Адвокат Михајло Матковић, Антифаштичке борбе 21д, 11070, Београд - Нови Београд
(540)



(531) 01.15.09; 03.01.08; 03.01.24; 03.01.28; 03.06.05; 25.01.19; 26.04.06; 26.04.15; 26.04.22; 26.04.24; 27.05.01; 27.05.10; 27.05.17; 27.05.24; 29.01.01; 29.01.04; 29.01.06; 29.01.08

(591) бела, плава, светло плава, тамно плава, црна, црвена
(526) "PET SMART TOY"

(511) Кл. 3: козметика за животиње и козметички препарати за негу животиња укључујући шампоне, регенераторе, шампоне за суво прање, балзаме,

производе за рашчешљавање длаке; дезодоранси, парфеме и парфимеријски производи за кућне љубимце; средства за оралну хигијену и освежавање даха за животиње; марамице натопљене козметичким лосионима за кућне љубимце; средства за уклањање мрља од кућних љубимаца; средства за уклањање мириса кућних љубимаца; детерџенти.

Кл. 18: одећа и обућа за кућне љубимце; огрлице, поводци и хамови за кућне љубимце, седларска опрема; заштитне крагне за животиње и кућне љубимце; покривачи за животиње; брњице; ремење; ћебад за животиње.

Кл. 20: лежајеви, јастуци, кревети, корпе, кућице и одморишта за кућне љубимце; псеће кућице; дрвени кавези; гребалице за мачке; кутије за смештање кућних љубимаца; преносници за транспорт кућних љубимаца (транспортери); котилице; враташца за псе и мачке од неметалних материјала; кућице за птице; гнезда за птице; столови за дотеривање кућних љубимаца; намештај за унутарње акваријуме и тераријуме.

Кл. 21: четке, чешљеви за животиње; кавези за кућне љубимце; кућни акваријуми, виваријуми и тераријуми; украси за акваријуме; поклопци за акваријуме; посуде за храну за животиње; зделице и појилице за кућне љубимце; справе за распршивање и справе за заливање; преносни диспензер воде за кућне љубимце; хранилице и појилице за птице; кавези за птице; кадице за купање птица; пречке за кавезе; посуде и кутије за песак за мачке и друге кућне љубимце; лопатице за скупљање и уклањање измета кућних љубимаца.

Кл. 28: играчке за кућне љубимце; прслуци за пливање за кућне љубимце.

Кл. 35: услуге велепродаје и малопродаје, укључујући и продају путем интернета, путем поште, преко каталога и других средстава комуникације: додатака исхрани за животиње, дијететских крмива, посланица и јестивих жвакалица за кућне љубимце; производа за кућне љубимце и домаће животиње, нарочито, лежајева, корпи и прекривача за животиње, огрлица, поводника, седларских производа, преносника за транспорт кућних љубимаца (транспортери), гребалица за мачке, хигијенског прибора, прибора за улепшавање и препарата за негу животиња, одеће и обуће за животиње, посуда и појилица за кућне љубимце, готових акваријума, тераријума и опреме за акваристику и тераристику, средстава за условљавање и третирање акваријумске воде; препарата за уништавање штеточина; малопродаја и велепродаја, ветеринарских инструмената, фармацеутских и хигијенских препарата и медицинских производа; пружање комерцијалних савета и информација потрошачима; услуге управљања продајом производа за животиње и

ветеринарских производа; презентација робе путем комуникацијских медија у малопродајне сврхе; пружање онлајн услуге груписања понуде и приступа на производе и услуге других онлајн продаваца на интернету; услуге маркетинга и презентације робе на продајном месту; оглашавање, укључујући онлајн оглашавање на компјутерској мрежи; пословно управљање, пословна администрација, канцеларијске услуге, продајне промоције, рекламирање, презентација робе, дистрибуција узорака.

Кл. 40: услуге израде и састављања по наруџби и одржавања акваријума и тераријума за клијенте.

(111) **85112** (181) **22.03.2023.**
(210) Ж- 2023-469 (220) 22.03.2023.
(151) 30.08.2023.
(732) **Antibiotice S.A.**, No. 1, Valea Lupului Str., Iasi, RO
(740) Плавша & Плавша доо Београд, Струмичка 51,
11000, Београд
(540)

PERASIN

(511) Кл. 5: лекови за људску употребу.

(111) **85113** (181) **17.03.2023.**
(210) Ж- 2023-425 (220) 17.03.2023.
(151) 30.08.2023.
(732) **Shulton, Inc.**, One Procter & Gamble Plaza,
Cincinnati Ohio 45202, US
(740) Богдановић Дејан, Влајковићева 28,
11000, Београд
(540)



(531) 18.03.02; 25.01.01; 26.05.08; 26.05.16; 26.05.22;
26.05.24; 27.05.01; 27.05.09; 27.05.24
(511) Кл. 3: антиперспиранти и дезодоранси за личну употребу; мирисне водиче за тело; купке за тело; спрејеви за тело.

(111) **85114** (181) **24.03.2023.**
(210) Ж- 2023-493 (220) 24.03.2023.
(151) 31.08.2023.

(732) **NUBE, S.L.**, Avenida 8 de Agosto, 27,
E-07800 Ibiza, ES

(740) АОД МСА ИП – Милојевић Секулић адвокати,
Карађорђева 65, 11000, Београд
(540)

FLOWER POWER

(511) Кл. 41: образовне услуге; припремање обуке; услуге разоноде; спортске и културне активности; музичке приредбе; организовање и спровођење концерата; кабареи и дискотеке; услуге музичког издаваштва; организовање наступа; продукција представа; организовање забава; диск цокеји за забаве и посебне догађаје; продукција музике; издавање публикација; електронске издавачке услуге; онлајн издавање електронских књига и часописа; пружање електронских публикација; услуге омогућавања коришћења електронских публикација; музичке дворане; услуге ноћних клубова; понуда простора и опреме за извођење сценских уметности; организовање сценских наступа; продукција сценских представа; планирање представа или музичких приредби; приказивање музичких наступа; избор и компилација унапред снимљене музике за емитовање од треће стране; услуге уметничких изложби; планирање пријема [забава]; уметничко управљање музичким приредбама.

(111) **85115** (181) **27.03.2033.**
(210) Ж- 2023-499 (220) 27.03.2023.
(151) 31.08.2023.

(732) **Центар дечјих летовалишта и опоравилишта града Београда**, Рисанска 12, 11000, Београд,
Савски Венац, RS
(540)



**ЦЕНТАР ДЕЧЈИХ
ЛЕТОВАЛИШТА
БЕОГРАДА**

(531) 01.01.02; 01.01.10; 01.01.14; 01.01.25; 02.09.01;
27.05.01; 27.05.17; 28.05.00; 29.01.15
(591) наранџаста, љубичаста (три нијансе), црвена,
жута, зелена.

(511) Кл. 39: организовање превоза за туристичка путовања; паковање робе; складиштење робе.
Кл. 43: резервисање привременог смештаја; услуге пријема за привремени смештај [организовање долазака и одлазака]; услуге ресторана.

(111) **85116** (181) **25.10.2027.**
(210) Ж- 2017-1643 (220) 25.10.2017.
(151) 31.08.2023.

(732) **CRNA OVCA DOO VALJEVO**, Суворовска 62,
14000 Ваљево, RS
(740) Богдановић Дејан, Влајковићева 28,
11000, Београд
(540)



(531) 03.04.11; 03.04.12; 03.04.24; 27.01.05; 27.05.01;
29.01.04; 29.01.08

(511) Кл. 25: одећа, обућа, покривала за главу.
Кл. 28: игре, играчке.

Кл. 30: кафа, чај, какао, кондиторски производи,
сладоледи, шећер, мед, меласа, лед.

Кл. 32: минералне и содне воде, безалкохолна пића,
воћни напаци, воћни сокови, сирупи и други
препарати за производњу пића, пиво.

Кл. 41: образовне услуге, припремање обуке,
разонода, спортске и културне активности.

(111) **85117** (181) **07.03.2033.**
(210) Ж- 2023-354 (220) 07.03.2023.
(151) 31.08.2023.

(732) **Asocijacija za umetnost i kulturu Karusel**,
Трнавска бр. 9, 32000, Чачак, RS
(540)

KARUSEL
FESTIVAL AMBIJENTALNE I ETNO MUZIKE

(531) 27.05.01; 27.05.02; 27.05.10; 27.05.17

(511) Кл. 41: забава у виду концертних наступа;
услуге оркестара и концерти.

(111) **85118** (181) **10.10.2032.**
(210) Ж- 2022-1810 (220) 10.10.2022.
(151) 31.08.2023.

(732) **PFIZER INC.**, 235 East 42nd Street, New York, New York 10017, US
(740) Петошевић доо Београд, Булевар ослобођења 87, 11040, Београд
(540)



(531) 26.02.01; 26.02.03; 26.02.07; 26.11.01; 26.11.12; 29.01.02; 29.01.03; 29.01.04

(591) плава, зелена и жута

(511) Кл. 5: фармацеутски и ветеринарски препарати; санитарни препарати за употребу у медицини; дијететска храна и супстанце прилагођене за употребу у медицини или ветеринарску употребу, храна за бебе; дијететски додаци (додаци исхрани) за људе и животиње; фластери, материјали за завијање; материјали за пломбирање зуба, зубарска смола; дезинфекциона средства; препарати за уништавање животињских штеточина; фунгициди, хербициди.

Кл. 44: услуге медицинских информација, наине пружање информација у вези са болом, главобољом, болом у лицу, мигреном и лечењем бола, главобоље, бола у лицу и мигрене.

(111) **85119** (181) **15.03.2033.**
(210) Ж- 2023-433 (220) 15.03.2023.
(151) 31.08.2023.

(732) **Иван Евтић**, Сењак 26, 14000, Ваљево, RS
(540)



(531) 03.13.04; 03.13.24; 26.04.11; 26.04.16; 26.04.24; 26.05.04; 26.05.08; 26.07.19; 29.01.02; 29.01.08

(591) црна, златна

(511) Кл. 3: препарати за чишћење; полирање; рибање; тоалетна вода; парфемска вода.

Кл. 12: моторна копнена возила, наине аутомобили, спортска теренска возила, камиони, комбији.

Кл. 37: одржавање, поправка и сервисирање моторних возила и мотора; услуге дијагностичке поправке и одржавање моторних возила.

Кл. 45: откривање и праћење крађе возила помоћу електронских система.

(111) **85120** (181) **13.03.2033.**
(210) Ж- 2023-397 (220) 13.03.2023.
(151) 31.08.2023.

(732) **Najlepše torbe d.o.o. Beograd-Novi Beograd**,
Јурија Гагарина 87/195, 11070, Београд-Нови
Београд, RS
(540)

PINK & COSMO

(511) Кл. 18: ранчеви, школски ранчеви, ранчеви за планинарење, актен ташне, женске ташне, женске торбе, вишенаменске торбе, ручне торбе, торбе на раме, школске торбе, путне торбе, кожне торбе, новчаници, кофери, торбе за куповину са точкићима, торбе од имитације коже, платне не торбе, вечерње торбице, пословне торбе, мушке торбе.

(111) **85121** (181) **13.03.2033.**
(210) Ж- 2023-396 (220) 13.03.2023.
(151) 31.08.2023.

(732) **HONGSHENG DOO BEOGRAD-NOVI BEOGRAD**, Јурија Гагарина 87/9,
11070, Нови Београд, RS
(540)



Baby Pets

(531) 03.01.06; 03.01.08; 03.01.24; 07.03.11; 27.05.01
(511) Кл. 18: огрилице, повоци и одећа за животиње.

(111) **85122** (181) **23.02.2033.**
(210) Ж- 2023-269 (220) 23.02.2023.
(151) 31.08.2023.

(732) **COMMERCIAL DEVELOPMENTS PREDUZEĆE ZA RAZVOJ PROJEKATA O NEKRETNINAMA DOO BEOGRAD-NOVI BEOGRAD**, Милутина Миланковића 9ж,
11070, Београд-Нови Београд, RS

(740) Јелисавета Станишић, адвокат, Симица 18,
11000, Београд
(540)

RAZLIČIT, KAO TI

(511) Кл. 35: оглашавање; дистрибуција рекламног материјала; изнајмљивање билборда [паноа за рекламирање]; изнајмљивање огласног простора; изнајмљивање продајних штандова; маркетинг; обезбеђивање онлајн тржишта за купце и продавце роба и услуга; објављивање рекламних текстова; оглашавање на отвореном; онлајн рекламирање на рачунарској мрежи; помоћ у пословном управљању; пословно управљање за независне пружаоце услуга; презентација робе; презентација производа путем средстава комуникације, у сврху продаје на мало; привремено пословно управљање; промоција производа преко инфлуенсера; промоција робе и услуга кроз спонзорисање спорских догађаја; проналажење особља; маркетинг преко инфлуенсера; проналажење потенцијалних купаца за друге; рекламирање преко плаката; рекламирање на радију; рекламирање преко телевизије; саветодавне услуге у пословном управљању; управљање програмима лојалности потрошача; уређивање излога; услуге посредовања у трговини; услуге праћења тржишта; циљни маркетинг.

Кл. 36: осигурање; финансијски послови; новчани (монетарни) послови; послови везани за непокретности; услуге управљања некретностима; изнајмљивање некретности; давање попушта трећим лицима у објектима кроз употребу чланских карти; издавање поклон-картица; издавање пословног простора [непокретности]; изнајмљивање заједничких канцеларија за рад; организовање финансирања за грађевинске пројекте; осигурање од пожара; осигурање од последица несрећног случаја; посредовање у промету некретности; убирање најамине [станарине]; управљање непокретностима; управљање финансијским пословима; услуге агенција за промет некретности; услуге осигурања; финансијско управљање.

Кл. 41: образовне и забавне услуге; припремање обуке; спортске и културне активности; издавање часописа; издавање часописа за потрошаче; издавање часописа и књига у електронском формату; издавање часописа у електронском формату; издавање часописа у електронском формату на интернету; издавање штампаног материјала, и у електронском формату, осим у рекламне сврхе; издавање штампаног материјала и текстова, осим рекламних текстова; издавање штампаног материјала, осим рекламних текстова, у електронском формату; издавање штампаног

материјала у електронском формату; издавање штампаног материјала у електронском формату на интернету; организовање и реализација спортских и културних догађаја; електронско издаваштво; забава посредством радија; извођење представа уживо; издавање текстова, осим рекламних текстова; онлајн издавање електронских књига и часописа; организовање костимираних забавних догађаја; организовање модних ревија за забавне сврхе; организовање представа, свечаности [услуге импресарија]; организовање спортских такмичења; организовање такмичења [образовних или забавних]; организовање такмичења у лепоти; организовање такмичења у електронским спортовима; пружање услуга у области образовања; пружање услуга у области забаве и разоноде; услуге игара на срећу; услуге монтаже видео записа за манифестације; услуге омогућавања коришћења електронских публикација, које се не могу преузимати; услуге разоноде.

(111) 85123 (181) 07.03.2033.
(210) Ж- 2023-355 (220) 07.03.2023.
(151) 31.08.2023.

(732) **IN-SY GROUP DRUŠTVO SA OGRANIČENOM ODGOVORNOŠĆU ZA PROIZVODNJU, TRGOVINU PROJEKTOVANJE I USLUGE BEOGRAD-PALILULA**, Панчевачки пут 93а, 11000, Београд, RS
(740) Андреј Прекајски, адвокат,
Светозара Марковића 67/1, 11000, Београд
(540)



(531) 14.01.13; 14.01.24; 26.04.16; 26.04.22; 26.04.24;
27.05.01; 27.05.17; 27.05.24; 29.01.03; 29.01.06

(591) зелена, бела

(511) Кл. 6: жичане ограде; металне ограде за грађевинарство; металне балконске ограде; металне жичане ограде; металне капије и ограде; металне ланчане ограде; металне ограде за степенице; металне одбојне ограде; металне решеткасте ограде; металне решетки за ограде; металне шипке за ограде; панелне ограде (металне); метални панели за ограде; метални стубови за ограде; ограде, од метала, за заштиту од судара на путевима; алуминијумска жица; бодљикава жица; гвоздена жица; челична жица; жице од обичних метала; капије од кованог

гвожђа; капије од метала; металне капије за гараже или паркиралишта; металне капије за паркиралишта; металне капије и плоче за ограђивање; грађевински метални панели; акустични панели од метала; метални монтажни грађевински стубови; метални стубови за грађевинарство; жице; габиони од челичне жице; жичане мреже; метални сталци за паркирање бицикла; металне рампе за возила; пролазне капије обртне, рампе за пролаз; окретне рампе [обрна враташца], метална.

Кл. 9: електрифициране ограде; електричне жице.

Кл. 19: дрвене ограде; бетонске заштитне ограде за путеве; жичане ограде, неметалне; капије и ограде, неметалне; неметалне балконске ограде; неметалне заштитне одбојне ограде; неметалне одбојне ограде; неметалне плоче за ограде; неметалне шипке за ограде; ограде, неметалне, за мостове; ограде, неметалне, за ограђивање; неметални стубови за ограде; плоче за капије и ограде, неметалне; заштитне ограде од бетона, дрвета или пластике за путеве; ограде за контролу ерозије [неметални грађевински материјали]; ограде против судара, сигуросне, неметалне, за путеве; капије, неметалне; неметалне капије за паркинге; неметалне сигуросне капије; дрвени панели; грађевински панели, неметални; зидни панели, неметални; панели за врата, неметални; водоотпорне плоче и панели, неметални, за градњу; бетонски панели; бетонски стубови; дрвени стубови; стубови, неметални; монтажни архитектонски стубови, неметални; неметална обртна врата, рампе; преносиве саобраћајне препреке, неметалне; препреке које нису од метала, за контролу пешачког саобраћаја.

Кл. 35: услуге малопродаје и велепродаје у вези са следећом робом: жичане ограде, металне ограде за грађевинарство, металне балконске ограде, металне жичане ограде, металне капије и ограде, металне ланчане ограде, металне ограде за степенице, металне одбојне ограде, металне решеткасте ограде, металне решетке за ограде, металне шипке за ограде, панелне ограде (металне), метални панели за ограде, метални стубови за ограде, ограде, од метала, за заштиту од судара на путевима, алуминијумска жица, бодљикава жица, гвоздена жица, челична жица, жице од обичних метала, капије од кованог гвожђа, капије од метала, металне капије за гараже или паркиралишта, металне капије за паркиралишта, металне капије и плоче за ограђивање, грађевински метални панели, акустични панели од метала, метални монтажни грађевински стубови, метални стубови за грађевинарство, жице, габиони од челичне жице, жичане мреже, метални сталци за паркирање бицикла, металне рампе за возила, пролазне капије обртне, рампе за пролаз, окретне рампе [обрна враташца], метална, електрифициране ограде, електричне жице, дрвене ограде, бетонске

заштитне ограде за путеве, жичане ограде, неметалне, капије и ограде, неметалне, неметалне балконске ограде, неметалне заштитне одбојне ограде, неметалне одбојне ограде, неметалне плоче за ограде, неметалне шипке за ограде, ограде, неметалне, за мостове, ограде, неметалне, за ограђивање, неметални стубови за ограде, плоче за капије и ограде, неметалне, заштитне ограде од бетона, дрвета или пластике за путеве, ограде за контролу ерозије [неметални грађевински материјали], ограде против судара, сигуросне, неметалне, за путеве, капије, неметалне, неметалне капије за паркинге, неметалне сигуросне капије, дрвени панели, грађевински панели, неметални, зидни панели, неметални, панели за врата, неметални, водоотпорне плоче и панели, неметални, за градњу, бетонски панели, бетонски стубови, дрвени стубови, стубови, неметални, монтажни архитектонски стубови, неметални, неметална обртна врата, рампе, преносиве саобраћајне препреке, неметалне, препреке које нису од метала, за контролу пешачког саобраћаја; оглашавање; оглашавање на отвореном; оглашавање плаћањем по клику (рау пер цлицк оглашавање); непосредно оглашавање путем поште; оглашавање и промотивна продаја услуга; оглашавање путем банера; рекламне, маркетиншке и услуге оглашавања; рекламне услуге и оглашавање; дељење рекламног, маркетиншког и материјала за оглашавање; рекламне услуге и оглашавање преко телевизије, радија или поште; услуге аукцијске продаје путем интернета; пружање пословних информација путем интернет странице; рекламирање; истраживање у вези са рекламирањем; рекламирање на рачунарској мрежи; рекламирање преко интернета; рекламирање преко телевизије; рекламирање преко плаката; услуге рекламирања у штампи; рекламирање и маркетиншке услуге преко интернета; рекламирање преко електронских рекламних паноа; рекламирање преко мобилиних телефонских мрежа.

Кл. 37: постављање ограда; уградња, одржавање и поправка врата и ограда; уградња, одржавање и поправка аутоматских врата и капија; услуге забијања стубова; изградња и одржавање паркинга; изградња; грађевинске услуге; грађевински надзор; услуге извођења општих грађевинских радова; уградња и одржавање саобраћајних барикада; услуге изградње, поправке, одржавања и уградње; уградња одржавање и поправка аутоматских врата и рампи; пружање информација у вези са услугама уградње, одржавања и поправке; постављање и одржавање уређаја за контролу саобраћаја.

(111) 85124
(210) Ж- 2023-430

(181) 17.03.2033.
(220) 17.03.2023.
(151) 31.08.2023.

(300) 97/601,004 21.09.2022. US.
(732) **Mesabi Control Engineering Ltd.**, 7800 3rd St,
North, Suite 900, Oakdale, Minnesota 55128, US
(740) Петошевић доо Београд, Булевар ослобођења 87,
11040, Београд
(540)

MIX VISION

(511) Кл. 9: прилагођени систем процеса мешања гуме који се састоји од контролног система хардвера и софтвера који функционише на начин да обезбеди комбиновани преглед са унапређеном лакоћом употребе и свеобухватним оперативним дизајном, пружа могућност праћења процеса мешања гуме и даје одговоре на проблеме у производњи, смањењем застоја и побољшањем конзистентности; систем ће складиштити и валидирати информације за сировине, претходно измерене материјале и мешана једињења и контролисати и пратити аутоматско мерење састојака, ручно мерење састојака, верификовати пуњење састојака и контролисати аутоматски циклус мешања елиминисањем варијација у циклусу мешања.

(111) **85125** (181) **17.03.2033.**
(210) Ж- 2023-431 (220) 17.03.2023.
(151) 31.08.2023.

(300) 97/600,903 21.09.2022. US.
(732) **Mesabi Control Engineering Ltd.**, 7800 3rd St,
North, Suite 900, Oakdale, Minnesota 55128, US
(740) Петошевић доо Београд, Булевар ослобођења 87,
11040, Београд
(540)

MESABI CONTROL ENGINEERING

(511) Кл. 9: прилагођени системи контроле мешања, стапања и спајања који се састоје од хардвера и софтвера контролног система.

Кл. 42: услуге инжењеринга, производње, надзора инсталације, пуштања у рад, обуке, и подршке 24/7 за прилагођену контролу мешања, стапања и спајања система.

(111) **85126** (181) **07.03.2033.**
(210) Ж- 2023-349 (220) 07.03.2023.
(151) 31.08.2023.

(732) **eNiti DOO KRUŠEVAC**, Јасички пут 9а,
37000, Крушевац, RS
(740) адвокат Драган Милић, Уроша Мартиновића 8/41,
11070, Београд

(540)



(531) 09.01.15; 26.03.23; 26.11.03; 26.11.10; 27.05.01;
27.05.10; 27.05.17; 29.01.01; 29.01.04; 29.01.06

(591) плава, црвена, бела

(511) Кл. 35: презентација робе; непосредно оглашавање путем поште; ажурирање огласних материјала; услуге продаје путем лицитације; изнајмљивање огласних материјала; објављивање рекламних текстова; рекламирање; оглашавање; услуге рекламних агенција; маркетиншка истраживања; изнајмљивање огласног простора; промоција продаје за друге; онлајн рекламирање на рачунарској мрежи; изнајмљивање времена за рекламирање у средствима комуникације; презентација производа путем средстава комуникације, у сврху продаје на мало; пружање комерцијалних савета и информација потрошачима при избору роба и услуга; административна обрада наруџбеница за куповину; маркетинг; оптимизација претраживача за промоцију продаје; оглашавање плаћањем по клику [пау пер клик оглашавање]; услуге посредовања у трговини; преговарање и закључивање пословних трансакција за трећа лица; пружање пословних информација путем веб-страница; обезбеђивање онлајн тржишта за купце и продавце роба и услуга; пружање корисничких прегледа у комерцијалне или рекламне сврхе; пружање корисничких оцена у комерцијалне или рекламне сврхе; услуге онлајн малопродаје; услуге малопродаје путем платформе – интернет сајта.

Кл. 39: паковање робе; испорука робе; складиштење робе; посредовање у превозу робе; посредовање у транспорту; курирске услуге (достава пошиљки или робе); пружање информација о транспорту; достава робе наручене поштом.

Кл. 42: софтвер у виду сервиса [SaaS]; изнајмљивање веб сервера; платформа као услуга [PaaS].

(111) **85127** (181) **17.03.2033.**
(210) Ж- 2023-426 (220) 17.03.2023.
(151) 31.08.2023.

(732) **SHENZHEN ELEGOO TECHNOLOGY CO., LTD.**, 101, NO.30, DAHE INDUSTRIAL ZONE,
GUANCHENG COMMUNITY, GUANHU STREET,
LONGHUA DISTRICT, SHENZHEN 518110, CN

(740) Митровић Предраг, Аласка 36, 11080, Београд
(540)

ELEGOO

(531) 24.17.08; 27.03.15; 27.05.01; 27.05.17; 29.01.06;
29.01.08

(591) црна, сива, бела

(511) Кл. 7: 3д штампачи; индустријски роботи; 3д биостампачи; оловке за 3д штампање; пресе за прављење пробних отисака; машине за прераду пластике; машине за гравирање; машине за стављање отисака на предметима за индустријску употребу; ласерски штампачи за гравирање; штампарске пресе; машине за убризгавање пластике у калупе; машине за штампање пластичних жица.

Кл. 17: полупрерађене вештачке смоле; вештачке смоле у облику блокова за употребу у производњи [полупроизводи]; полупрерађене смоле; полупрерађене акрилне смоле; полупрерађена влакна од полилактичне киселине [pla] за 3д штампање; полупрерађена влакна од акрилонитрил бутадиен стирена [abs] за 3д штампање; пластичне материје, полупрерађене; савитљива црева, неметална; пластична влакна за 3д штампачу; изолациони материјали.

(111) **85128** (181) **22.02.2033.**
(210) Ж- 2023-264 (220) 22.02.2023.
(151) 31.08.2023.

(732) **Baxter International Inc.**, One Baxter Parkway,
Deerfield, IL 60015, US

(740) Петошевић доо Београд, Булевар ослобођења 87,
11040, Београд
(540)

RAPIVA

(511) Кл. 5: фармацеутски анестетик и седатив који се даје интравенозно.

(111) **85129** (181) **17.03.2033.**
(210) Ж- 2023-427 (220) 17.03.2023.
(151) 31.08.2023.

(732) **Ненад Николић**, Његошева 11, 11000, Београд, RS
(740) АОД МСА ИП – Милојевић Секулић адвокати,
Карађорђева 65, 11000, Београд
(540)

**KRALJEVSKI GUDAČI
SVETOG ĐORĐA – ROYAL
STRINGS OF ST. GEORGE**

(511) Кл. 41: културне активности, нарочито оркестарске услуге, извођење представа уживо, организовање и спровођење концерата; услуге музичког образовања.

(111) **85130** (181) **14.02.2033.**
(210) Ж- 2023-228 (220) 14.02.2023.
(151) 31.08.2023.

(732) **MONUS DOO BEOGRAD ZEMUN**,
Александра Дубчека 14, 11080, Земун, Serbia, RS
(740) Ћосовић М. Драгољуб, Булевар Михајла
Пупина 10в/VI/620, 11000, Београд
(540)



(531) 19.03.03; 25.01.25; 25.05.03; 25.07.21; 26.04.16;
26.04.22; 26.04.24; 27.05.01; 27.05.24; 29.01.06;
29.01.08

(511) Кл. 34: дуван; дуван за замотавање; производи од дувана; дуван за жвакање; артикли за пушаче; филтери за цигарете; шибице; цигарете; цигаре.

(111) **85131** (181) **14.02.2033.**
(210) Ж- 2023-226 (220) 14.02.2023.
(151) 31.08.2023.

(732) **MONUS DOO BEOGRAD ZEMUN**,
Александра Дубчека 14, 11080 Земун-Београд, RS
(740) Ћосовић М. Драгољуб, Булевар Михајла
Пупина 10в/VI/620, 11000, Београд
(540)

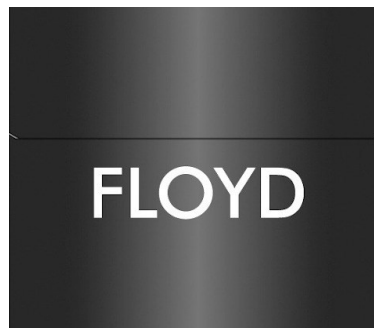

(531) 19.03.03; 25.12.01; 26.04.18; 26.04.24; 27.05.01;
27.05.17; 27.05.24; 29.01.06; 29.01.08

(511) Кл. 34: дуван; дуван за замотавање; производи од дувана; дуван за жвакање; артикли за пушаче; филтери за цигарете; шибице; цигарете; цигаре.

(111) **85132** (181) **14.02.2033.**
(210) Ж- 2023-225 (220) 14.02.2023.
(151) 31.08.2023.

(732) **MONUS DOO BEOGRAD ZEMUN**,
Александра Дубчека 14, 11080, Земун, RS
(740) Ћосовић М. Драгољуб, Булевар Михајла
Пупина 10в/VI/620, 11000, Београд
(540)

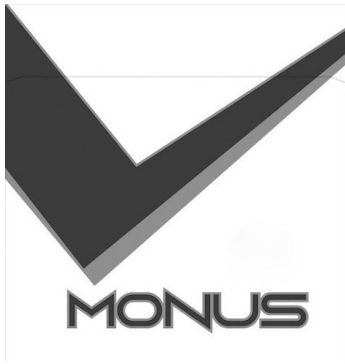

(531) 19.03.03; 24.17.20; 26.03.23; 26.04.11; 26.04.18;
26.04.19; 27.05.01; 27.05.17; 29.01.06; 29.01.08

(511) Кл. 34: дуван; дуван за замотавање; производи од дувана; дуван за жвакање; артикли за пушаче; филтери за цигарете; шибице; цигарете; цигаре.

(111) **85133** (181) **14.02.2033.**
(210) Ж- 2023-227 (220) 14.02.2023.
(151) 31.08.2023.

(732) **MONUS DOO BEOGRAD ZEMUN**,
Александра Дубчека 14, 11080, Земун, Serbia, RS
(740) Ћосовић М. Драгољуб, Булевар Михајла
Пупина 10в/VI/620, 11000, Београд
(540)

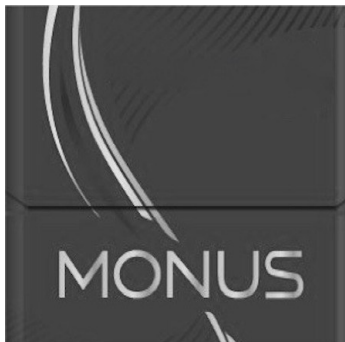

(531) 19.03.03; 26.04.18; 26.04.24; 26.07.20; 26.11.05;
27.05.01; 27.05.17; 27.05.24; 29.01.06; 29.01.08

(511) Кл. 34: дуван; дуван за замотавање; производи од дувана; дуван за жвакање; артикли за пушаче; филтери за цигарете; шибице; цигарете; цигаре.

(111) **85134** (181) **21.10.2032.**
(210) Ж- 2022-1888 (220) 21.10.2022.
(151) 31.08.2023.

(732) **Fortex Nutraceuticals Ltd**, Suhodol, 10
Prohladen Kat street, 1000, Sofia, BG
(740) Ћосовић М. Драгољуб, Булевар Михајла
Пупина 10в/VI/620, 11000, Београд
(540)

ELAXA

(511) Кл. 5: фармацеутски и медицински препарати; дијететске супстанце прилагођене за употребу у медицини; дијететски додаци; адитиви за храну за медицинске сврхе.

(111) **85135** (181) **08.03.2033.**
(210) Ж- 2023-364 (220) 08.03.2023.
(151) 31.08.2023.

(732) **Društvo za izgradnju, trgovinu i usluge Pera Construction International d.o.o. Novi Sad**,
Гундулићева 11 спрат 1 стан 8, 21000, Нови Сад, RS
(540)



(531) 26.04.03; 26.04.16; 26.07.25; 26.11.01; 26.11.08;
27.05.01; 29.01.03; 29.01.06

(591) зелена, бела

(511) Кл. 19: грађевински материјали неметални; круте цеви неметалне за грађевинарство; асфалт; смола; битумен; преносиве конструкције неметалне; споменници неметални.

Кл. 35: оглашавање; вођење послова; пословно управљање; канцеларијски послови.

Кл. 37: изградња зграда и других конструкција.

(111) **85136** (181) **10.03.2033.**
(210) Ж- 2023-386 (220) 10.03.2023.
(151) 31.08.2023.

(732) **Војиновић Владимир**, Димитрија Аврамовића 28,
11030, Београд, Чукарица, RS
(740) Радевић Радомир, Даничарева 16/1,
11000, Београд
(540)



(531) 01.03.02; 01.03.16; 27.05.01; 27.05.10; 27.05.17;
29.01.01; 29.01.08

(591) црна, наранџаста.

(511) Кл. 7: 3D штампачи; авионски мотори; агрегати за резервно напајање; аеронаутички мотори; алат за лемљење, гасни; алати [делови машина]; алати за вађење ексера, електрични; алтернатори; апарати за бојење за штампарске машине; апарати за вулканизацију; апарати за галванизацију; апарати за дизање; апарати за електролучно резање; апарати за заваривање са електричним луком, електролучно заваривање; апарати за заваривање, гасни; апарати за извлачење [рударски]; апарати за конверзију горива за моторе са унутрашњим сагоревањем; апарати за лемљење, електрични; апарати за намотавање, механичко; апарати за обраду поруба; апарати за повезивање сена; апарати за прављење газиране воде; апарати за прављење газираних пића; апарати за прање; апарати за точење пива под притиском; апарати за уштеду горива за моторе; апарати за чишћење, ацетиленски; аутоматске машине за продају; аутоматске чакље за употребу у морнарици; багери; брегаста вратила за моторе возила; брениери, на гас; брисачи електрични, за кућну употребу; бродски мотори; бродски чекрк; булдожери; бућкалице за маслац; ваздушне пумпе [инсталације за гараже]; ваздушне пумпе за акваријуме; ваздушне четке за наношење боје; ваздушни кондензатори; ваздушни јастуци као опрема за покретање терета; вакумске пумпе [машине]; ваљак за путеве; ваљкасти лежачеви; вентилатори за моторе; вентили [делови машина]; вентили под притиском [делови машина]; вејалице; вибратори [машине] за индустријску употребу; винске пресе; витла или калемови [делови машина]; воденични камен; вођице за машине; вратила или горњи конуси разбоја; вратила спојнице [машине]; вршалице; вршалице и млатилице; генератори електричне енергије; главе за бушење, сврдла [делови машина]; главе за бушилице [делови машина]; главе цилиндара за моторе; грабуље за машине за грабуљање; грејачи воде који су делови машина; грејачи за дизел моторе; грнчарски точкови; гумене гусенице као делови гусеничара на грађевинским машинама; гумене гусенице као делови гусеничара на машинама за руднике; гумене гусенице као делови гусеничара на машинама и апаратима за утовар-истовар; гумене гусенице као делови гусеничара на плуговима за снег; гумене гусенице као делови гусеничара на пољопривредним машинама; дезинтегратори, уништавачи; делови за моторне котлове; делови кочница, који нису за возила; дизалице [машине]; дизалице железничких вагона; дизалице за зупчасте полуге и зупчанике; дизалице, чекрци; димњаци за моторни котао; динамо; динамо за бицикле; длета за машине; добоши [делови машина]; добоши за машине за вез; држачи [делови машина]; држачи сечива [делови машина]; дробилице отпада; дрљаче; експанзионе посуде [делови машина]; елеватори [лифтови];

електричне машине за заваривање; електричне машине и апарати за полирање воском; електричне ручне бушилице; електрични алати за оштрење ивица скија; електрични апарати за заваривање; електрични апарати за затварање, паковање пластике; електрични апарати за полирање паркета воском; електрични затварачи врата; електрични отварачи врата; електрични пиштољи са лепком; електрични чекићи; електроде за машине за заваривање; електромеханичке машине за хемијску индустрију; заптивне кутије [делови машина]; заптивни спојеви [делови мотора]; затварачи врата, пнеуматски; затварачи врата, хидраулични; заштитни поклопци [делови машина]; зупчаници за ткачке разбоје; зупчаници, који нису за сувоземна возила; избијачи; издувне машине за компресију, избацивање и пренос гасова; издувни лонци мотора; индустријски инк-џет штампачи; индустријски роботи; инкубатори за јаја; инсталације за извлачење прашине у циљу чишћења; инсталације за кондензацију; инсталације за прање возила; инсталације за просејавање; инсталације за уклањање прашине, у сврхе чишћења; инсталације за централно усисавање; испусне разводне цеви за моторе; каишеви вентилатора за моторе; калемии, механички, за еластична црева; калемови за ткачке разбоје; калупи [делови машина]; капице за виме код машина за мужу; карбуратори; картери, за машине, моторе и погонске моторе; каталитички претварачи; квачила, изузев за копнена возила; кесе за усисиваче; кик-стартери за мотоцикле; клизачи за машине за штрикање; клип са ваздушним или уљним јастуком [део машине]; клипни прстенони; клипови [делови машина и мотора]; клипови за моторе; клипови за цилиндри; ковачке машине; ковачки мехови; колектори каменца за котлове машина; коленаста вратила; коленаста вратила [делови машина]; командне ручице [џојстици] као делови машина, изузев за машине за играње; компресори; компресори [машине]; компресори за фрижидере; компресорске машине; компресорске пумпе; компресорски мотори; конвертори, претварачи, за челичане; кондензатори паре [делови машина]; контролни каблови за машине или моторе; контролни механизми за машине и моторе; копачи [машине]; копачи, механички; косилице травњака [машине]; котлови за парне машине; кочионе облоге, изузев за возила; кочионе плочице, осим за возила; кранови [апарати за подизање]; кружне парне пресе, преносиве, за платна; кружни млинови; кружни цилиндри за млевање; куглице за лежачеви; куглични лежачеви; курбле [делови машина]; кутије за подмазивање [делови машина]; кутије за штампарске матрице; кутије мењача, изузев за копнена возила; кухињске дробилице, електричне; кухињске машине, електричне; кухињски млинови, електрични;

кућишта [делови машина]; кућишта за осовине [делови машина]; књиговезачке машине и апарати за индустријску употребу; ланци елеватора [делови машина]; лежајеви [делови машина]; лежајеви за преносна вратила; лемилице, електричне; лепљиве траке за ременице; ливачке машине; лифтови, изузев ски-лифтова; магнетни индуктори за паљење; мазалице [делови машина]; маказе, електричне; масне карике [делови машина]; матрице које се користе при штампању; машина за израду замајца; машина за предење; машина за сечење сира, електрична; машина за слагање одливака; машина за уклањање поткожног ткива и меса при штављењу; машине дробилице; машине за бојење; машине за брање и кошење; машине за бушење; машине за вађење и скупљање блата; машине за вађење корова; машине за везивање снопова; машине за вршидбу, вршалице; машине за галваностегију, пресвличање металом; машине за глодање [глодалице]; машине за гравирање; машине за дренажу; машине за дробљење; машине за дробљење угља; машине за дубљење; машине за дување или вентилатори за компресију, усисавање и пренос зрна; машине за дување, мехови; машине за етикетирање; машине за завршну обраду; машине за закивање; машине за запушавање боца; машине за затварање флаша; машине за избелјивање; машине за извлачење метала; машине за извлачење мрежа [за риболов]; машине за израду шина; машине за испирање; машине за калупно ковање; машине за калупљење; машине за катранисање; машине за кошење и везивање снопа; машине за лепљење - апретирање; машине за мешање; машине за мешање бетона; машине за мешање, мешалице; машине за минерализацију пијаће воде; машине за млевање брашна; машине за млекарство; машине за мућење путера; машине за ношење лепљивих трака; машине за напињање жица на рекетима; машине за нарезивање навоја; машине за нарезивање навртки; машине за обраду дрвета; машине за обраду камена; машине за обраду метала; машине за обраду стакла; машине за обрубљивање; машине за одвајање жита; машине за окретање сена; машине за орање у пољопривреди; машине за оштрење; машине за оштрење [брушење] сечива; машине за паковање; машине за пеглање; машине за печење; машине за печење боца; машине за печење за индустријску употребу; машине за пиво; машине за плетење; машине за полирање ципела, електричне; машине за померање земље; машине за порубљивање; машине за постављање шина; машине за прављење битумена; машине за прављење кобасица; машине за прављење конопца; машине за прављење папира; машине за прављење путева; машине за прављење чипки; машине за прање веша; машине за прање које се покрећу кованицама; машине за прање под високим

притиском; машине за прање судова; машине за прање флаша; машине за пренос; машине за прераду дувана; машине за прераду коже; машине за прераду пластике; машине за прераду руда; машине за прераду уља; машине за прераду хране, електромеханичке; машине за пресовање смећа; машине за пробадање; машине за производњу млечних производа; машине за производњу тестинина, електричне; машине за производњу шећера; машине за просејавање; машине за пудловање; машине за пуњење; машине за пуњење флаша; машине за равнање; машине за раздвајање; машине за раздвајање, сепарацију, паре/уља; машине за распршивање; машине за рашчешљавање; машине за савијање; машине за сатинирање; машине за сечкање меса; машине за сечење; машине за сечење длаке на животињама; машине за сечење хлеба; машине за сејање; машине за сејање пепела; машине за скидање коже; машине за скидање љуски са кукуруза и жита; машине за скупљање; машине за сортирање за индустрију; машине за стругање поврћа; машине за текстилну индустрију; машине за умотавање; машине за уплитање; машине за усисавање ваздуха; машине за усисавање за индустријску употребу; машине за утискивање; машине за фарбање; машине за филтрирање; машине за фотокомпозицију; машине за центрирање; машине за цепање за индустријску употребу; машине за цеђење веша; машине за цигарете за индустријску употребу; машине за чишћење путева, самоходне; машине за шивење; машине за штампање са клишеом; машине за штоповање; машине и апарати за полирање [електрични]; машине и апарати за чишћење, електрични; машине и апарати за шампонирање тепиха, електрични; машине, електромеханичке, за припремање пића; машински алати; машински лежајеви; машински летећи лежајеви; мембране пумпи; механизми за затварање прозора, електрични; механизми за затварање прозора, пнеуматски; механизми за затварање прозора, хидраулични; механизми за отварање прозора, електрични; механизми за отварање прозора, пнеуматски; механизми за отварање прозора, хидраулични; механизми за улагање папира [штампање]; механизоване сточне хранилице; механички истоваривачи; мехови, дувалице [делови машина]; мешалице [машине]; мешачи; мешалице, електричне, за кућну употребу; миксери, електрични; млазни мотори, осим за копнена возила; млинови [машине]; млинови за бибер, изузев оних којима се управља ручно; млинови за кафу, којима се не управља ручно; млинови за употребу у домаћинству, којима се не управља ручно; монтажне машине за бицикле; мотокултиватори; мотокултиватори [машине]; мотори за бродове; мотори за возила на ваздушни јастук; мотори, електрични, који нису за

сувоземна возила; мотори, осим за сувоземна возила; моторна тестера; набијачи [машине]; напајачи карбуратора; напајачи машинских котлова; наставци за усисаваче за распршивање парфема и дезинфекционих средстава; ножеви [делови машина]; ножеви за косилице; ножеви, електрични; носачи мотора, осим за копнена возила; носећи подупирачи за машине; обртне плоче за машине; обућарски калупи за ципеле [делови машина]; одвијачи, електрични; одзрачивачи напојне воде; одмашћивачи [машине]; оловке за 3Д штампање; опрема за бушење, плутајућа и неплутајућа; опруге [делови машина]; осовине за машине; отварачи врата, пнеуматски; отварачи врата, хидраулични; отварачи за конзерве, електрични; оштрице тестере, делови машина; пакирне машине; папучице за кочнице, изузев за возила; парне машине; педални покретачи за шиваће машине; пиштољи [алат са употребом експлозива]; пиштољи за бојење распршивањем; пиштољи на компримовани ваздух за истискивање кита; плинске лет-лампе, лемилице; плинске летлампе; плугови; плугови за копање ровова; плугови за снег; плугови за уклањање траве; плутајући објекти за производњу, складиштење и истовар [FPSO]; пнеуматске дизалице; пнеуматске контроле за машине и моторе; пнеуматске посуде за одвод уља; пнеуматски транспортери; пнеуматски чекићи; погонски ланци, осим за копнена возила; погонски мотори, изузев за копнена возила; подлоге против трења за машине; подни парочистачи; подупирачи [делови машина]; покретне бродске дизалице; покретне дизалице; покретне дизалице за мостове; покретне стазе; покретне степенице; постоља за машине; постоља за тестерисање [делови машина]; пољопривредне дизалице; пољопривредне машине; пољопривредно справе, осим оних којима се ручно управља; прегрејачи; предња плоча струга [делови машина]; преносне осовине [које нису за сувоземна возила]; преносни ланци, осим за копнена возила; преносни механизми, осим за сувоземна возила; преносници за машине; прерађивачи хране, електрични; пресе [машине за индустријску употребу]; пресе за воће, електричне, за употребу у домаћинству; пресе за грожђе; пресе за пеглање; пресе за сточну храну; пригушивачи за моторе; приручне машине, аутоматске [манипулатори]; приручни апарати за утовар и истовар; пробијачи за машине за пробадање; пропулзиони механизми, изузев за сувоземна возила; пулверизатори отпадних вода; пумпе [делови машина и мотора]; пумпе [машине]; пумпе за инсталације за грејање; пумпе за пиво; пумпе за пливање у контра струји воденог тока; пумпе за подмазивање; пумпе за точење горива на сервисним станицама; пумпе за водород на бензинским станицама; пунилице, снабдевачи

[делови машина]; радијатори за хлађење мотора; разбоји; разбоји за чарапе; размењивачи топлоте [делови машина]; рамови за предење; рампе за утовар; раоници; рашчешљавач тканина [делови машина за рашчешљавање]; регулатор брзине за машине, моторе и погонске моторе; регулатори [делови машина]; регулатори притиска [делови машина]; редуктори зупчастог преносника, осим за копнена возила; резачи, сврдла за бургије [делови машина]; љуштилице за поврће, електричне; једносмерни вентили [делови машина]; једносмерна квачила, изузев за копнена возила; штампарски ваљци, за машине; штампарски цилиндри; штампарске пресе; штампарске плоче; штампарске машине за штампање на металним листовима; штампарске машине; шишачи, електрични; шишачи [машине]; шиваће машине; чункови [делови машина]; чистачи цевовода; четкице за динамо; четкице [делови машина]; четке, које се покрећу електричном струјом [делови машина]; четке за усисиваче; чекићи на струју; чекићи [делови машина]; прева за усисиваче; цилиндри за моторе; цилиндри за машине; центрифугални млинови; центрифугалне пумпе; центрифугалне машине за сушење веша [без грејања]; центрифугалне машине; цевни водови, пнеуматски; цеви за котлове [делови машина]; цеви за заваривање, на гас; хидротрансформатори, изузев за сувоземна возила; хидраулични мотори; хидраулични клипови [машине]; хидрауличне турбине; хидрауличне контроле за машине и моторе; филтери који су делови машина или мотора; филтери за чишћење расхлађеног ваздуха, за моторе; филтер пресе; усисне папуче усисивача; усисивачи за прашину; уређаји за чишћење који користе пару; уређаји за управљање лифтовима; уређаји за спречавање загађења за моторе; уређаји за подизање; уређаји за повлачење завеса, електрично покретани; уређаји за паљење мотора са унутрашњим сагоревањем; уређаји за држање машинских алата; урезивачи [машински алат]; универзални [кардански] зглобови; умањивачи притиска [делови машина]; улошци за машине за филтрирање; угљене четкице [електрична енергија]; убризгавачи за моторе; турбокомпресори; турбине, изузев оних за копнена возила; турбине на ветар; траке за транспортере; тракасти транспортери [преносници]; точкови за предење; точкови за оштрење [делови машина]; типографске пресе; типографске машине; тимпани [делови штампарских машина]; тестере [машинске]; термички секачи [машине]; теретне дизалице; тежак ковачки чекић; струјни генератори; стругови [машински алат]; стклорезачки дијамант [делови машина]; стезне главе [делови машина]; статори [делови машина]; стартери за моторе; справе за спирално сечење поврћа, електричне; справе за ваљање рубља;

спојнице, осим за сувоземна возила; спојнице за машине и моторе; соковници, електрични; словослагачке машине [штампарске]; славине [делови машина или мотора]; сита [машине или делови машина]; сејачице [машине]; сечива, делови машина; сечива за резаче плевне; сепаратори стабљика [машине]; сепаратори паре; сепаратори млека/павлаке; сепаратори воде; секачи плевне; секачи [машине]; самоподмазујући лежајеви; свећице за моторе са унутрашњим саогевањем; самоподешавајуће пумпе за гориво; ручни алат на механичко покретање; рударске машине; рударске бушилице; ротационе штампарске пресе; роботизована ексоскелетонска одећа за медицинску употребу; ремење за моторе; ремење за машине; ремење за динамо машине; ремење за дизалице; ременице*; ременице [делови машина]. Кл. 9: ЗД наочаре; close-up сочива; wah-wah педале; ДВД плејери; ДНА чипови; Т лењери за мерење; УСБ прикључци; аерометри; азбестна одећа за заштиту од ватре; азбестне рукавице за заштиту од несреће; актинометри; акумулатор, електрични; акумулатори, електрични, за возила; акумулаторске посуде; акустичне мембране; акустичне спојнице; акустични аларми; акустични цевоводи; акцелерометри; аларми; алармна звона, електрична; алкометри; алхидаде [део теодолита, геодетског инструмента]; амперметри; аноде; антене; антикатоде; апарат за регулисање топлоте; апарат за транспирацију кисеоника; апарат за центрирање фотографских слајдова; апарати за анализирање хране; апарати за анализу ваздуха; апарати за балансирање; апарати за бележење времена; апарати за гашење ватре; апарати за глачање фотографских снимака; апарати за даљинско управљање*; апарати за демагнетизацију магнетних трака; апарати за дестилацију за научне потребе; апарати за дисање за подводно пливање; апарати за дисање, изузев за вештачко дисање; апарати за замену игала на грамофонима; апарати за интерну комуникацију; апарати за магнетну резонанцу [MRI], који нису за медицинску употребу; апарати за мерење; апарати за мерење брзине [фотографски]; апарати за мерење дебљине коже; апарати за мерење притиска; апарати за мерење раздаљине; апарати за мерење удаљености; апарати за обраду података; апарати за обуку; апарати за поморску сигнализацију; апарати за праћење, који нису за употребу у медицини; апарати за пренос звука; апарати за прецизна мерења; апарати за проверу брзине возила; апарати за проверу поштанских марака; апарати за пројекцију, пројектори; апарати за репродуковање звука; апарати за сателитску навигацију; апарати за сечење филма; апарати за снимање звука; апарати за суфлирање [телепромтери]; апарати за сушење фотографских снимака; апарати за тестирање који

нису за медицинску употребу; апарати за увећавање [фотографски]; апарати за ферментацију [лабораторијски]; апарати за цртање шема; апарати за чишћење дискова са снимљеним звуком; апарати и инсталације за производњу рендгенских зрака, не за медицинску употребу; апарати и инструменти за астрономију; апарати и инструменти за вагање; апарати и инструменти за физику; апарати и инструменти за хемију; апарати и опрема за спасавање живота; апертметри [оптика]; апликације за рачунарске софтвере које се могу преузимати; арматуре [за струју]; аудио и видео пријемници; аудио интерфејси; аудио миксете; аудиовизуелни апарати за обуку; ауто-радио; аутоматски индикатори ниског притиска у гумама возила; бакарна жица, изолована; банкомати [АТМ]; барометри; батерије за електронске цигарете; батерије за паљење; батерије, електричне; бежични телефони; бетатрони; биометријске личне карте; биометријски пасоши; биочипови; блиц лампе [фотографске]; блицеви [фотографски]; браве, електричне; бројачи корака; бројачи навоја; бројачи обртаја; ваге; ваге за бебе; ваге за купатила; ваге за мерење тежине и анализу телесне масе; вакум-метри; вакумске цеви [радио]; вариометри; ватрогасна црева; ветроказ за одређивање правца ветра; ветромери [анемометри]; видео екрани; видео касете; видео пројектори; видео рекордери; видео телефони; видео уређаји за надгледање беба; видео-траке; визири за шлемове; вискови; високонапонске батерије; високофреквентни апарати; возачке рукавице; воки-токи; вокмен; волтметри; вођице или олово за дубиномере; временски прекидачи, аутоматски; галванометри; галванске батерије; галванске ћелије; гасометри [инструменти за мерење]; геодетске справе и инструменти; говорне цеви; грамофони; гранични мерач [столарија]; графички елементи за мобилне телефоне који се могу преузети са интернета; громобрани; датотеке слика које се могу преузимати; даљинометри; двогледи; дензиметри; дензитометри; дестилацијске посуде за лабораторијске експерименте; детектори; детектори дима; детектори фалсификованог новца; дигиталне метеоролошке станице; дигитални знаци; дигитални рамови за фотографије; дигитални термостати за контролу климатизације; динамометри; диоде које емитују светло [LED]; дисаљке; диск драјвери за рачунаре; дискови за снимање звука; дистрибуционе конзоле [за струју]; електрифициране ограде; еквилајзери [аудио апарати]; дубиномери, мерачи дубине мора; екрани за фотогравуру; дубиномери; дозиметри; дијагностички апарати, не за медицинску употребу; дифракциони апарат у микроскопији за преламање спектра; електрични утикачи; електрични проводници; електрични претварачи; електрични колектори; електрични каблови; електрични водови;

електрични апарати за паљење са удаљености; електрични апарати за комутацију; електрични адаптери; електричне инсталације за спречавање провала; електричне утичнице; електричне инсталације за даљинско управљање индустријским процесима; електричне жице; електрична звона на вратима; цубокс за рачунаре; цепни калкулатори; цепни електронски преводиоци; ђебад за преживљавање; јонизациони апарати, не за пречишћавање ваздуха или воде; јастучићи за слушалице; штитови за лице за раднике; штитници од искри; штитници за колена за раднике; штитници за зубе*; штитници главе за спорт; штитници од азбеста за ватрогасце; штампачи улазница; штампачи за рачунаре*; штампане плоче; штампана кола; шпијунке за врата [увеличавајуће стакло]; шлемови за јахање; шестар за узимање спољашњих и унутрашњих мера; читачи електронских књига; читачи бар-кодова; читачи [опрема за обраду података]; чипови [интегрисана кола]; чепови за уши за рониоце; чамци за спасавање; цртани филмови; црне кутије [за снимање података]; ципеле за заштиту од несрећа, радијације и пожара; циклотрони; цеви са електричним пражњењем, које нису за осветљавање; цеви за тестирање; цвекери; хуманоидни роботи са вештачком интелигенцијом; хронографи [апарати за бележење времена]; хроматографски апарати за лабораторијску употребу; хорне за звучнике; холограми; хидрометри; хидромерачи киселости; хигрометри; хелиографски апарат; футроле за таблет рачунаре; футроле за паметне телефоне; фототелеграфски апарат; фотонапонске ћелије; фотометри; фотокопир апарати [фотографски, електростатички, термички]; фотографски објективи; фотографски екрани; фотографске мембране; фотографска камера; флуоресцентни екрани; флопи дискови; филтери за употребу у фотографији; филтери за ултравиолетне зраке, за фотографију; филтери за респираторне маске; филмови, осветљени; факсимил машине; уринометри; уређаји против ометања [за струју]; уређаји за пројектовање виртуелних тастатура; уређаји за надгледање беба; уређаји за монтажу кинематографских филмова; уређаји за мерење сулфита; уређаји за мерење сателитских сигнала; уређаји за мерење нагиба; уређаји за мерење дебљине коже; уређаји за електричне и електронске ефекте за музичке инструменте; уређаји за глобално позиционирајући систем [GPS]; уређаји за анализу величине наночестица; уређај за мерење таласа; уређај за мерење брзине пловног објекта [мерни инструмент]; управљачки апарати, аутоматски, за возила; упозоравајући троуглови за возила; украсни магнети; узице за наочаре; угломери [мерни инструменти]; углови за мерење; угаони лењири за мерење; увеличавајуће стакло [оптичко]; убрзивачи

честица; треношци за камере; триоде; трансформатори [за струју]; транспондери; транзистори [електронски]; траке за чишћење глава за снимање; траке за снимање звука; траке за мобилне телефоне; тотализатори [сатови за бодове на спортским теренима]; торбе за лаптопове; тонски носачи звука; тонер кертрици, празни, за штампаче и фотокопире; термостати за возила; термостати; термометри, не за медицинску употребу; термохигрометри; термионски вентили; терминали, електрични; терминали за кредитне картице; термалне камере; теретна вага за возила или животиње; теодолити; телефонски пријемници; телефонски преносници; телефонски апарати; телефонске секретарице; телефонске жице; телескопски нишани за артиљерију; телескопи; телепринтери; телекомуникациони преносници; телекомуникациони прекидачи; телекомуникациони апарати у облику накита; телеграфски апарати; телеграфске жице; телевизијски апарати који се покрећу кованицама; телевизијски апарати; тегови; тахометри; тастери за звона; тастатуре за рачунаре; танки клијент рачунари; таксиметри; таблет рачунари; сушилице за употребу у фотографији; стубови за бежичне антене; стробоскопи; столарски лењири; стереоскопски апарат; стереоскопи; станице за пуњење електричних возила; сталци прилагођени за лаптопове; сталци за сушење [фотографски]; стаклено мерно посуђе; стакла за наочаре; справе за мерење; справе за гашење пожара; справе за гашење ватре; спојнице, електричне; спојнице за жице [за струју]; спојнице [опрема за обраду података]; спортски штитници за уста; спортске пиштаљке; спортске наочаре; специјална одећа за лабораторије; спектроскопи; спектографски апарати; спасилачке ласерске сигналне ракете; сочива за астропотографију; софтвери за рачунарске игре, снимљени; софтвери за рачунарске игре, који се могу преузети; софтвер за чување екрана на рачунару, снимљен или даунлодован; сонари; соленоидни вентили [електромагнетни прекидачи]; соларне плоче за производњу електричне енергије; соларне батерије; снопови електричних жица за аутомобиле; смартфонски [паметни телефони]; слушалице за комуникацију на даљину; слушалице; слајдови [фотографски]; скенери [опрема за обраду података]; скеле за спашавање; скале за мерење величине слова; системи за распршивање за противпожарну заштиту; сирене; симулатори управљања и контроле возила; симулатори за обуку оживљавања; сигурносни токени [уређаји за кодирање]; сигурносни рефлектујући прслуци; сигурносни појасеви, осим за седишта возила и за спортску опрему; сигурносне цираде; сигурносне мреже; сигнални панели, светлећи или механички; сигналне ракете, неексплозивне и које нису пиротехничке; сигналне

лампе; сигналне звиждаљке; сигналне бове; сигнална расвета у саобраћају [сигнални уређаји]; сигнална звона; сигнали за маглу, неексплозивни; секстанти; селфи штапови [ручни моноподи]; светлосни електронски показивачи; светлосна сигнализација; светломери; светлећи или механички знаци за путеве; светлећи знаци; светлеће диоде са квантним тачкама [QLED]; сателити за научне сврхе; ручни електронски речници; ручице за грамофоне; рукавице за заштиту од рендгенског зрачења за индустријску употребу; рукавице за заштиту од несрећа; рукавице за виртуелну стварност; ронилачке маске; ронилачка одела; роботи за сигурносни надзор; роботи за телепрезентацију; роботи за наставу; решетке за батерије; рефрактометри; рефлектујуће плоче на одећи, за спречавање незгода; реторте; респираторне маске, које нису за вештачко дисање; респиратори за пречишћавање ваздуха; реостати; рендгенски филмови, осветљени; рендгенски апарати, не за медицинску употребу; рендгенске цеви, не за медицинске намене; рендгенске фотографије, које нису за медицинску употребу; релеји, електрични; резонатори за откривање подземних вода; редуктори, ослабљивачи [за струју]; регулациони апарати, електрични; регулатори јачине светла, електрични; регулатори сценске расвете; регулатори преоптерећења напона; регулатори напона за возила; регулатори брзине за грамофоне; регистар касе; рачунске машине; рачунаљке; рачунарски софтвер, снимљени; рачунарски програми, снимљени; рачунарски програми, који се могу преузимати; рачунарске софтверске платформе, снимљене или даунлодоване; рачунари; рачунарска меморија, уређаји; рафрактори; рамови за наочаре; разводни прстенови за електричне водове; разводни ормани [за струју]; разводне табле [за струју]; разводне табле; разводне кутије [за струју]; разводна кућишта [уздне дозне][струја]; разводна кутија [струјна]; радиолошки екрани за индустријску употребу; радиолошки апарати за индустријску употребу; радио-телефонски склопови; радио-телеграфски склопови; радио пејџери; радио апарати; радар; пуњачи за електронске цигарете; пуњачи за електричне акумулаторе; пуњачи батерија; пумпе за гашење пожара; прстенови за калибрацију; прслуци за спасавање; пројектори слајдова; пројектни екрани; процесори [централна јединица за обраду података]; противпожарни чамци; противпожарни излази; противпожарни аларми; противпожарна ћебад; против провални упозоравајући апарати; проводне цеви за монтирање рефлектора; призме [оптичке]; пригушивачи за осветљење; прецизне ваге; преносници електронских сигнала; преносиви мултимедијални читачи, плејери; прекидачи, електрични; прекидачи струјног кола; предајни

уређаји [телекомуникациони]; појачала; појасеви за тело као потпора при подизању терета; појасеви за тегове за рониоце; појасеви за спасавање; посуде за чишћење племенитих метала [лабораторијске]; посуде за испирање [фотографске]; постоља за фотографске апарате; постоља за реторте; полупроводничке плочице за израду интегрисаних кола; полупроводници; полариметри; покривала за главу као заштитни шлемови; покретна пумпа, возило, за гашење пожара; поклопци за фотографска сочива; подлоге за "мишеве"; плутаче за спасавање; плутаче за означавање; плоче за батерије; плотери; планиметри; питот цеви; пирометри; пиезоелектрични сензори; пећи за лабораторијску употребу; пешчани сатови; петри посуде; перископи; паркинг сензори за возила; паркинг метри; панцир прслуци за заштиту од метака; паметно прстење; паметни сатови; паметне нарукнице [мерни инструменти]; паметне наочаре; отпорници, електрични; осцилографи; ослонци за ручни зглоб за рад са рачунарима; осигурачи; органске светлеће диоде [OLED]; оптички читачи слова, симбола; оптички носиоци података; оптички кондензатори; оптички компакт дискови [ЦД-ром]; оптички дискови; оптички апарати и инструменти; оптичке лампе; оптичка стакла; оптичка сочива; оптичка огледала; оптичка влакна; оптичарски производи; опрема за телефонирање слободних руку [хендс фри]; оплате за електричне каблове; оперативни рачунарски програми, снимљени; омоти за електричне утичнице; омметри; оловна лопта виска; окулари; октанти; оквири за дијапозитиве у фотографији; озонизатори [озонатори]; одећа отпорна на метке; одећа за заштиту од несрећа, радијације и пожара; одевни предмети за заштиту од пожара; огледала за инспекцију рада; овоскопи, електрични осветљивачи јаја; објективи за снимање селфија; објективи [сочива] [оптичка]; ноутбук рачунари; носни чепови за пливаче и рониоце; носиви уређаји за мерење активности; носиви рачунари; носиви монитори са видео дисплејем; носачи тамних плоча [фотографски]; носачи за електричне калемове; нонијуси, шублери; нишански телескопи за ватрена оружја; ниско фреквентни звучници [сабвуфери]; нивелатори са живом, либеле; неонски знаци; наутички апарати и инструменти; наочаре против заслепљивања; наочаре за сунце; наочаре [оптика]; намештај посебно прављен за лабораторије; налепнице индикатори температуре, не за медицинске намене; навлаке за паметне телефоне; навлаке за лаптопове; навлаке за PDA уређаје [личне дигиталне помоћне уређаје]; навигациони инструменти; навигациони апарати за возила [путни рачунари]; музички аутомати који се покрећу кованицама [џубокс]; музичке датотеке, фајлови, које се могу преузимати; мрежни трансформатори;

мреже за заштиту од несреће; мрачне коморе [фотографске]; морнарички компаси; монитори [компјутерски програми]; монитори [компјутерска опрема]; модеми; мобилни телефони; млазнице за ватрогасна црева; мишеви са куглицом за управљање [компјутерски периферни уређаји]; миш [рачунарска периферна опрема]; микрофони; микротоми; микроскопи; микропроцесори; микрометри; микрометарски завртњи за оптичке инструменте; механички или светлећи сигнали; механички знаци; механизми за апарате који се покрећу кованицама; механизми за апарате који се покрећу бројачем; метрономи; метри [мерни инструменти]; метеоролошки инструменти; метеоролошки балони; метал детектори за индустријску или војну примену; мерни компаси; мерни инструменти, електрични; мерни инструменти; мерне сонде за научне сврхе; мерне летве [геодетски инструменти]; мерне кашике; мерачи јачине алкохола; мерачи фреквенције; мерачи сахарина; мерачи салинитета; мерачи протока; мерачи притиска; мерачи потрошње бензина; мерачи површине, сферометри; мерачи километраже за возила; мерачи за нарезивање шrafoва; мерачи висине; мерачи величине прстена; мерачи величине прста; мерачи [инструменти за мерење]; мерачи; мерач киселине за батерије; меморијске картице за машине за видео игре; мембране за научне апарате; мелодије за мобилне телефоне које се могу преузимати; мегафони; машине са перфорираним картицама за канцеларије; машине за фактурисање; машине за рачунање; машине за мерење тежине; машине за диктирање; машине за гласање; машине за бројање и сортирање новца; матрице [мерни инструменти]; материјали за електричне водове [жице, каблови]; математички инструменти; маске за заваривање; маркери за обележавање ивица; магнетофони; магнетни носиоци података; магнетни дискови; магнетни декодери; магнетне траке за рачунаре; магнетне траке; магнетне идентификационе картице; магнетне жице; магнети; магичне лампе [пројектори нацртаних слика у простору]; лутке за реанимацију [апарати за наставу]; лутке за испитивање сигурности при судару возила; лутка-главе за обуку фризера [опрема за обуку]; лични дигитални асистенти [PDA]; лимитатори [за струју]; либеле [инструменти за утврђивање хоризонтале]; лењири [мерни инструменти]; ласери, који нису за медицинску употребу; летве за нивелисање [инструменти за геодетско мерење]; лаптоп рачунари; ланчићи за наочаре; ланци за премер земљишта; лампе за мрачне коморе [фотографске]; лактометри; лактодензиметри; лабораторијски роботи; лабораторијске центрифуге; лабораторијске посуде; лабораторијске пипете; кућишта за акумулаторе; кутије посебно направљене за фотографске апарате и

инструменте; кутије за наочаре; кутије за микроскопска стакла; кутије за контактна сочива; кутије за звучнике; купе за саобраћајну сигнализацију; кружни логаритмар; кројачки метар; кристали галенита [детектори]; криптографски кључеви који се могу даунлаудовати за примање и трошење криптовалуте; космографски инструменти; корективна сочива [оптичка]; контролни сатови [уређаји за евиденцију времена]; контролни инструменти за котлове; контролне табле [за струју]; контактна сочива; контакти, електрични; контакти за електричне линије; конектори [струјни]; кондензатори; комутатори; компјутерски хардвер; компјутерске периферне јединице; компаси за одређивање правца; компаратор; компакт дискови [аудио-видео]; кертриџи за мастило, празни, за штампаче и фотокопир апарате; кинематографске камере; кинематографски филм, осветљен; клепетуше за усмеравање стоке; клизни лењири; клизни шестари; коаксијални каблови; кодирани картице за откључавање; кодирани магнетне картице; кодирани наруквице за идентификацију, магнетне; командне ручице [џојстици] за употребу са рачунаром, осим за видео игре; коморе за декомпресију; компакт диск плејери; катодни анти-корозивни апарати; кациге за виртуелну стварност; катодне; катанци, електронски; касетофони; касете за видео игре; картице са интегрисаним колима [паметне картице]; капсуле за спасавање у случају природних катастрофа; капиларне цеви; капалке за мерење, осим за медицинску и кућну употребу; кантари [пијачне ваге]; камкордери; камере за вожњу уназад; калориметри; калемови за пригушивање; калемови [фотографски]; калемови, електрични; каблови са оптичким влакнима; каблови за стартовање мотора; исправљачи струје; инфрацрвени детектори; интерфејси за рачунаре; интерактивни терминали са екранима осетљивим на додир; интегрисана кола; инструменти који садрже окуларе; инструменти и машине за тестирање материјала; инструменти за осматрање; инструменти за одређивање азимута; инструменти за нивелирање; инструменти за нивелацију; инструменти за мерење вискозитета, густине; инструменти за мерење висине; инструменти за лоцирање звука; инструменти за геодетско мерење; инструменти за испитивање гасова; инкубатори за културе бактерија; индуктори [за струју]; индикатори температуре; индикатори притиска за вентиле; индикатори притиска; индикатори нивоа воде; индикатори за количину; индикатори губитка струје; индикатори брзине; инвертори струје; издавачи карата; идентификациони конци за електричне жице; идентификационе облоге за електричне каблове; игле за грамофоне; игле за геодетске компасе; зујалице; звучници; звучни апарати и машине; звона

[упозоравајући уређаји]; звиждећи аларми; звиждаљке за псе; заштитни уређаји против рендгенског зрачења, не за медицинску употребу; заштитни уређаји за личну употребу у случају несреће; заштитне фолије прилагођене за смартфоне; заштитне фолије прилагођене за екране рачунара; заштитне маске; заштитне кациге за спорт; заштитне кациге; заштитна одела за авијатичаре; затварачи струјног кола; затварачи [фотографски]; затварач бленде [фотографски]; жмигавци [светлосна сигнализација]; жица за осигураче; железнички сигурносни уређаји; ергометри; епидијаскопи; емотикони за мобилне телефоне који се могу преузети; електронски системи контроле приступа за блокирање врата; електронски планери; електронски нумерички дисплеји; електронски новчаници који се могу преузимати; електронски кључеви као даљински управљачи; електронске цеви за појачавање; електронске табле за обавештења; електронске публикације које се могу преузимати; електронске партитуре које се могу преузети он-лајн; електронске оловке [за видео-дисплеје]; електронске огрлице за дресуру животиња; електронске интерактивне табле; електронске етикете за производе; електромагнетни калемови; електролизатори; електродинамички апарати за даљинску контролу железничке пруге; електродинамички апарати за даљинско управљање сигнаlima; електрични цевоводи.

Кл. 11: ЛЕД диоде, уређаји за осветљење; абажури; абажури за лампе; акумулатори на пару; акумулатори топлоте; апарат за пречишћавање гаса; апарат за пречишћавање уља; апарати за вртложење воде; апарати за грејање; апарати за грејање на чврста, течна или гасна горива; апарати за грејање, електрични; апарати за дезинфекцију; апарати за дезинфекцију за употребу у медицини; апарати за дезодорисање ваздуха; апарати за дезодорисање, који нису за личну употребу; апарати за дестилацију*; апарати за дехидратацију прехранбеног отпада; апарати за каде за хидромасажу; апарати за кување кус-куса, електрични; апарати за кување у вакууму, електрични; апарати за осветљавање за возила; апарати за парење лица [сауне]; апарати за потапање водом; апарати за пуњење котлова за грејање; апарати за пуњење пећи; апарати за снабдевање водом; апарати за стерилизацију књига; апарати за сушење сточне хране; апарати за тамњење коже [соларијуми]; апарати за филтрацију акваријма; апарати за филтрирање воде; апарати за хлађење ваздуха; апарати за хлађење пића; апарати за хлорисање базена за пливање; апарати и инсталације за кување; апарати и инсталације за омекшавање воде; апарати и инсталације за осветљавање; апарати и инсталације за сушење; апарати и машине за пречишћавање ваздуха; апарати и машине за

пречишћавање воде; апарати и машине за хлађење; апарати на врућ ваздух; апарати у перионицама за ручно сушење; аспиратори за неутралисање мириса и паре у кухињама; аутоклави [експрес лонци], електрични, за кување; аутоматске инсталације за одвод пепела; ацетиленске светиљке; ацетиленски генератори; ацетиленски горионици; бакље; бидеи; бојлери за перионице; ваздушни вентили за инсталације грејане паром; вентилатори [за климатизацију]; вентилатори за димњаке; вентилациони поклопци; вентили за контролу нивоа у танковима; вински подруми [фрижидери], електрични; висеће лампе; вишенаменски електрични лонци; водоводне инсталације; водоводне инсталације за купатила; водокотлићи; гасне лампе; гасни бојлери; гасни горионици; гасни кондензатори [који нису делови машина]; генератори микро мехурића за купке; гермицидне лампе за пречишћавање ваздуха; горионици; горионици за лампе; горионици за уништавање бактерија; горионици за уље; горионици на алкохол; горионици са жарним нитима; грејачи акваријума; грејачи ваздуха; грејачи воде; грејачи за возила; грејачи за купатила; грејачи за ноге, електрични; грејачи за одлеђивање прозора на возилима; грејачи за пегле; грејачи за руке са USB напајањем; грејачи који се потапају; грејачи кревета; грејачи стопала, електрични или неелектрични; грејачи шоље са USB напајањем; грејачи, електрични, за флашице за хранење; грејна тела; грејне витрине; грејне нити, електричне; грејне плоче; грејни и расхладни апарати за точење топлих и хладних напитака; грла електричних сијалица; даске за тоалетне шоље; делови за пећи од несагориве иловаче; дестилатори*; дехидратори хране, електрични; димноводни канали за димњаке; димњаци за котлове за грејање; димњаци за одвод пламена у нафтној индустрији; диспензери за напитке, електрични; дозатори за дезинфекцију за тоалете; експанзиони судови за инсталације централног грејања; електричне лампе; електричне машине за прављење млека од соје; електричне плоче за кување; електричне светиљке; електрични парни лонац; електрични уређаји за прављење јогурта; електрични фенови, за личну употребу; електрични јастучићи, који нису за медицинску употребу; електрично грејана одећа; електрично грејане простирке; еркондишни за возила; замрзивачи; зидне висеће лампе и кугле за плафоне; зубарске пећи; измењивачи топлоте, осим оних који су делови машина; инсталације за вентилацију [климатизацију] возила; инсталације за грејање; инсталације за водоснабдевање, аутоматске; инсталације за дистрибуцију воде; инсталације за грејање [воде]; инсталације за климатизацију; инсталације за обраду нуклеарног горива и нуклеарних модератора; инсталације за осветљавање

за ваздушна возила; инсталације за полимеризацију; инсталације за пречишћавање воде; инсталације за пречишћавање отпада; инсталације за производњу паре; инсталације за сауне; инсталације за снабдевање водом; инсталације за таложeње у дуванској индустрији; инсталације за филтрирање ваздуха; инсталације за хлађење воде; инсталације за хлађење млека; инсталације и апарати за вентилацију [климатизацију]; инсталације и машине за хлађење; иригацијски уређаји за натапање кап по кап; испаривачи; исушивачи ваздуха; кабине турских купатила, преносиве; каде за бање; каде за купање; каде за седење за купатила; калемови, намотаји [делови инсталација за дестилацију, грејање или хлађење]; камен лаве за роштиље; камин [у домаћинству]; капсуле за кафу, празне, за електричне апарате за кафу; кинески фењери, лампе; клима уређаји; ковачка огњишта, преносива; колоне за дестилацију; коморе за стерилизацију; конструкцијски рамови за пећи; контејнери за хлађење, хладњаче; котлови за грејање; котлови, који нису делови машина; кувала-термоси за воду, електрични; кухињске справе, електричне; кухињски шпорети [пећи]; лабораторијске лампе; лабораторијски горioniци; лавабои [делови санитарних инсталација]; лампе; лампе за маникир; лампе за увијање косе; лампе рефлектори; лампе са светлосним луком; лампе са ултра-љубичастим зрацима, који нису за медицинску употребу; лампице, електричне, за јелке; магнезијумске нити за осветљавање; машине за кафу, електричне; машине за маглу; машине за наводњавање у пољопривреди; машине за печење хлеба; машине за прављење сладоледа; машине и апарати за лед; микроталасне пећи [уређаји за кување]; микроталасне пећи за индустријску намену; нити за електричне сијалице; носачи абажура; носачи за гасне горioniке; нуклеарни реактори; овлаживачи ваздуха; овлаживачи за радијаторе централног грејања; огњишта; одлаживачи; одлеђивачи за возила; опрема за купатила; опрема за купатила са топлим ваздухом; опрема и инсталације за хлађење; опрема против заслепљивања за возила [опрема за светла]; осветљење за роњење; парне машине за пеглање тканина; парни котлови, који нису делови машина; пастеризатори; пекарске пећи; пекачи; пекачи за воће; перлатор, аератор за славине; пећи [апарати за грејање]; пећи за сушење; пећи на топао ваздух; пећи, рерне, које нису за лабораторијску употребу; писоари; пиштољи за врели ваздух; плафонска светла; плочасти грејачи, плотне; подлошке за славине за воду; подне лампе; поклопци за вентилацију за лабораторије; поклопци за радијаторе; постолја за керамичке пећи; постројења за десалинизацију; посуде за загревање; посуде за кување тачина, електричне; посуде за пепео у

пећима; преносни фрижидери, електрични; пресе за тортиље, електричне; пречистачи гаса [делови гасних инсталација]; пречишћавајући стубови за дестилацију; пржионице за слад; пржионици дувана; пригушивачи [за пару]; просторије за хлађење; пумпе за грејање; радијатори за централно грејање; радијатори, [грејни]; радијатори, електрични; ражњеви; ражњеви за печењаре; расипачи, дифузори светла; расхладне витрине; расхладне инсталације за течности; расхладне каде за пећи; расхладне кутије; расхладни уређаји и инсталације; регенератори топлоте; регулациони и сигурносни уређаји за апарате на воду; регулациони и сигурносни уређаји за гасне апарате; регулациони и сигурносни уређаји за гасне цеви; регулациони уређаји за водене или гасне апарате и цеви; рефлектори; рефлектори за возила; решетке за пећи; рингле; рингле за кување; роштиљи; роштиљи [кухињски уређај]; рударске лампе; санитарни апарати и инсталације; светла за акваријуме; светла за аутомобиле; светла за бицикле; светла за возила; светла за мотоцикле; светлеће лампе за декорисање прослава; светлеће цеви за осветљавање; светлећи бројеви за куће; светлосни показивачи смера за бицикле; светлосни пројектори; сигурносне лампе; сигурносни уређаји за водене или гасне апарате и цеви; системи за хидропонски узгој; сијалице; сијалице за мигавце за возила; сијалице, електричне; славине за цеви и ценоводе; славине са мешачем за водоводне цеви; славине*; соларне пећи; справа за печење вафла, електрична; соларни топлотни колектори [за грејање]; справе за пржење кафе; стаклена цев за лампу; стакло за лампу; стерилизатори; стерилизатори ваздуха; стерилизатори воде; судопере; сушачи веша, електрични; танкови за воду под притиском; терапеутске лампе, које нису за медицинске намене; термостатски вентили [делови инсталација за грејање]; термофори; тоалети; тоалети, покретни; тоалетне шоље; тостери за хлеб; туш кабине; тушеви; угљен за електролучне лампе; украсне фонтане; украсни додаци за пећи; уличне светиљке; улањачи за плин; улањачи*; уређај за дезинфекцију димљењем и кађењем који нису за медицинску употребу; уређаји за загревање лепка; уређаји за исушивање; уређаји за прављење колача од пиринчаног брашна, електрични, за кућну употребу; уређаји за прављење хлеба; уређаји за спаљивање отпада; уређаји за сушење; уређаји и инсталације за подно грејање; уљне лампе; фарови за аутомобиле; фарови за возила; фенови [делови инсталација за климатизацију]; фенови за косу; фењери за осветљавање; фењери за свећу; филтери за кафу, електрични; филтери за климатизацију; филтери за пијаћу воду; фитиљи за уљане пећи; фонтане; фрижидери; фрижидери, апарати за хлађење и замрзивачи за потребе медицинског складиштења;

фрикциони упалачи за плин; фритезе на врућ ваздух; фритезе, електричне; хидранти; хидрооксигенски горионици; хроматографски апарати [за индустријску употребу]; цеви за воду за санитарне инсталације; цеви за котлове за инсталације за грејање; цеви са електричним пражњењем, за осветљавање; чарапе, електрично грејане; чајници, електрични; чеоне лампе; чололадне фонтане, електричне; шипка за окретање ражња; штедњаци; јонизујући апарати за обраду ваздуха или воде; ћебад, електрична, која нису за медицинску употребу; цепни грејачи.

Кл. 12: авиони; аеронаутички апарати, машине и делови; аларми за вожњу уназад; алке за поклопце мотора возила; амбулантна кола; амфибијска возила; амфибијске летилице; апарати и инсталације за кабловски превоз; аутобуси; аутомобили; аутомобили без возача [аутономни аутомобили]; аутомобилске гуме; аутомобилски ланци; багери [бродови]; балони на врућ ваздух; барже; бицикли; блатобрани за бицикле; блатобрани; бочне степенице за улаз у возила; бочни ретровизори за возила; браници возила; браници за аутомобиле; брисачи аутомобилских стакала; брисачи ветробранских стакала; бродови; бродске куке; бродски прозори; вагонети; вагони [железнички]; вагони за успињаче; вагони и кабине за жичаре; ваздушне пумпе [опрема за возила]; ваздушни транспортери; ваздушни јастуци [сигурносни делови за аутомобиле]; вентили за гуме возила; весла; весла за кануе; ветробранска стакла; виљушкар; возила за кретање по ваздуху; возила за голф [возила]; возила за кретање по води; возила за кретање по земљи, ваздуху, води или шинама; возила за мешање бетона; возила за снег; возила на ваздушни јастук; возила на даљинско управљање за подводна истраживања; возила са даљинским управљачем, нису играчке; волани за бицикле; волани за возила; волани за мотоцикле; војна возила за транспорт; војни дрoнови; врата за возила; газишта за протектирање гума; главчине за точкове бицикала; гуме за бицикле; гуме за плугове за снег; гуме за точкове возила; гусенице за возила [тракторске]; даљински вођени хеликоптери са уграђеном камером; делови кочница за возила; дизалице за чамце на бродовима; димњаци за лоломотиве; димњаци за бродове; дирижабли; доставна возила; доставни трицикли; дрвени рамови за бродове; дресине; држачи чаша за возила; дрoнови за испоруку; дрoнови са камером; ексери за гуме; електрична возила; електрични бицикли; електрични мотори за копнена возила; електрични, покретни гепек [делови копнених возила]; елисе [пропелери] за бродове; елисе-пропелери; жбице за точкове бицикла; железничка возила; жирокоптери; жичаре седежнице; затварачи за резервоаре горива на возилима; заштитне навлаке резервних точкова;

звона за бицикле; зупчаници за бицикле; зупчаници за копнена возила; избаивачи седишта [за летилице]; инвалидска колица; кабине за инсталиран кабловски транспорт [жичаре]; каишеви за механичке преноснике; камиони; камиони за вучу; камиони за одвоз смећа; камиони са уграђеним краном; камиони-цистерне за прскање; кануи; каравани; каросерије аутомобила; квачила за сувоземна возила; кесони [возила]; клипови прилагођени за причвршћивање делова аутомобила на аутомобилска тела; кола за ручавање; кола за спавање; кола за црева за поливање; колица за бебе; колица за истовар; колица за куповину; колица за кућне љубимце; колица за ливење; колица за риболов; колица за чишћење; колица са нагибом; колица са једним точком; колица*; контролне ручке за возила; кормила; корпе прилагођене бициклима; кочионе облоге за возила; кочионе плочице за аутомобиле; кочионе плочице за возила; кочиони дискови за возила; кочије са коњском запрегом; кочнице за бицикле; кочнице за возила; крајеви осовина, рукавци; кремена весла; кровови за дечија колица; курбле за бицикле; кутије мењача за копнена возила; куће на точковима [каравани]; ланци за бицикле; ланци за мотоцикле; ланци против клизања; лежајеви [кревети] за возила; лепљиве гумене закрпе за поправку унутрашњих гума; локомотиве; матице за точкове возила; механизми за управљање бродом; мењачи за сувоземна возила; млазни мотори за сувоземна возила; мопеди; мотори за бицикле; мотори за мотоцикле; мотори за сувоземна возила; мотори за управљање сувоземним возилима; моторне санке са педалама; моторни скутери; моторска кућица за компоненте копнених возила [изузев за погонске моторе]; мотоцикли; мреже за комарце прилагођене за дечја колица; мреже за пртљаг за возила; муфови за дечја колица; муфови за ноге за дечја колица; навлаке за волане возила; навлаке за дечија колица; навлаке за седишта за бицикле; нагибна колица; навлаке за седишта за мотоцикле; наплатци за точкове бицикла; направе за поринуће бродова; направе за поринуће чамца; наслон за главу за седишта у возилима; ногари за бицикле; ногари за мотоцикле; носачи мотора за копнена возила; носачи пртљага за возила; носачи скија за аутомобиле; одбојници за бродове; одбојници за железничка возила; оклопна возила; опрема за поправку унутрашњих гума; опрема против клизања за гуме возила; опруге за вешање возила; опруге за ублажавање удара за возила; осовине за возила; падобрани; паоци на точковима возила; педале за мотоцикле; пена за крпљење пнеуматика; пепељаре за аутомобиле; платфоме за истовар на камионима; пнеуматици без унутрашње гуме за бицикле; пнеуматске гуме; погонски ланци за копнена возила; показивачи правца за возила; поклопци возила;

поклопци мотора возила; покривачи седишта за возила; понтони; постоља за железничка возила; прекривачи за возила; преносне осовине за сувоземна возила; преносни ланци за копнена возила; претварачи обртног момента за копнена возила; приколице; приколице [возила]; приколице за бицикле; приколице за превоз бицикала; прикључци за приколице за возила; прирубнице за железничке точкове; прозори за возила; пропелерилеисе за бродове; пропулзиони механизми за сувоземна возила; против-провални аларми за возила; против-провални уређаји за возила; пумпе за гуме бицикла; путнички аутобуси; рамови за бицикле; рамови за мотоцикле; расхладни железнички вагони; рашље за весла на чамцу; редуктори за копнена возила; ретровизори; роботизовани аутомобили; ролетне прилагођене за аутомобиле; ронилачка звона; ручна колица на два точка; самобалансирајући електрични моноцикли; самобалансирајући скутери; самостално подводно возило за инспекцију морског дна; санке за спашавање; самобалансирајући скутери са управљачем; саонице [возила]; свемирска возила; седишта за бицикле; седишта за возила; седишта за мотоцикле; сигурносна седишта за децу, за возила; сигурносни појасеви за седишта возила; сирене за возила; скијашки лифтови; скутери за особе са сметњама у кретању; спортска кола; спојлери за возила; спојнице железничких вагона; спојнице за копнена возила, изузев делова мотора; спојнице за сувоземна возила; спојнице осовина за точкове; спољни омотачи пнеуматских гума; справе против заслепљивања за возила; стеге [поморске]; тапацирунзи за возила; тврде гуме за точкове возила; тегови за балансирање точкова возила; теренска возила; теретна колица*; торбе прилагођене за бицикле; торбе прилагођене за колица за бебе; торбе прилагођене за мотоцикле; торбе прилагођене за седишта бицикла; торзионе полуге за возила; точкови за бицикле; точкови за возила; точкови за колица; точкови за рударске вагоне; точкови који се крећу независно од погона, за копнена возила; трактори; трамваји; транспортна колица са мрежастим странама; тркачки аутомобили; трицикли; тротинети [возила]; трупови бродова; турбине за сувоземна возила; ублаживачи удара за аутомобиле; ублаживачи удара за возила; украсни поклопци за точкове возила [раткапне]; унутрашње гуме за бицикле; унутрашње гуме за пнеуматике; упаљачи за цигарете за аутомобиле; уређаји за истовар [делови вагона]; успињаче; фелне за точкове возила; фериботи; хармоника за зглобне аутобусе; хеликоптери; хидраулична кола за возила; хидроавион; хидроавиони; хладњаче; централни ротирајући део точка возила; цивилни дронови; цираде за аутомобиле; чамци; чекрци за чамце;

шасије возила; шасије за аутомобиле; шасије за возила; шкољке за возила; штитници за точкове бицикала; јарболи за бродове; јарболи за чамце; јахте.

Кл. 16: Т-лењери за цртање; адресне матрице за машине за адресирање; алманаси; амбалажа за флаше од папира или картона; апарати за вињете; апарати за обележавање бројевима; апарати за развијање фотографија; апарати за уништавање папира [шредери] за канцеларијску употребу; апарати и машине за умножавање докумената; аритметичке таблице; архитектонски модели; аташе мапе; атласи; бележнице; бележнице, нотеси; беџеви са именом [канцеларијски прибор]; билтени; биолошки узорци за употребу у микроскопији [наставни материјал]; блокови [канцеларијски материјал]; блокови за цртање; бочице за мастило; брисачи за налив пера; брисачи за табле за писање; бројеви [штампарски]; бушилице за папир [зумба]; ваучери; ваши [јапански папир]; ваљци за кућно фарбање; ваљци за писаће машине; вискозни папир за умотавање, украсни папир; водене боје [сликарске]; восак за калупе, који није за зубарску употребу; восак за печашење; воштани папир; вреће за микроталасно кување; вреће за ђубре [од папира или пластике]; врећице [коверте, кесе] од папира или пластике, за паковање; географске мапе; глина од полимера за моделирање; глобуси; глутен [лепак] за папир или употребу у домаћинству; гравуре; графитне мине за оловке; графичке репродукције; графички отисци; грбови [папирни печати]; гумиране траке [канцеларијски материјал]; гумице [еластичне траке] за канцеларије; гумиране траке за лепљење папира; гумице за брисање; дијаграми; дописнице за најаву посебних догађаја; дописнице, разгледнице; држачи за креду; држачи за оловке; држачи оловака; држачи печата; држачи списка, докумената [канцеларијски прибор]; држачи страница књига; електрокардиографски папир; етикете од папира или картона; жигови [печати]; зарезачи за оловке, електронски и неелектронски; заставе од папира; заштитне корице за књиге; игле за копирање за цртачке сврхе; игле за урезивање, за линорез и дуборез; индекс регистри; индексне карте [канцеларијске]; индиго папир за умножаваче; инструменти за гравирање; индијско мастило; инструменти за писање; инструменти за цртање; испуна од папира или картона; калеме за траке са мастилом; календари; калупи за глину за моделирање [уметнички материјал]; канцеларијске машине за затварање коверата; канцеларијске машине за печашење; канцеларијски материјал и канцеларијски прибор, осим намештаја; канцеларијски материјал, изузев намештаја; карбон папир; карте; картон; картонске кутије за шешире; каталози; каширани папир; клипсе за оловке;

клишеи; клишеи за галванопластику; коверте; колекционарске сличице, за размену, које нису за играње; комплети за цртање; композери за слагање; конусне папирне кесе; копче за навлаке за картице са именом [канцеларијски прибор]; корективна течност [канцеларијски реквизит]; корективно мастило [хелиографско]; коректорске траке [канцеларијски прибор]; корице [канцеларијски материјал]; корице за пасоше; кошуљице за списе; креда за писање; креда у спреју; креде за маркирање; кројачка креда; кројеви и образци за копирање; куглице за хемијске оловке; кутије за матрице; кутије за оловке; кутије за печате; кутије са бојама [школски материјал]; књиге; књиге за бојење; књиге са песмама или нотама; књиговезачка платна; књиговезачке корице; књиговезачки апарати и машине [канцеларијска опрема]; књиговезачки конопци; књиговезачки материјал; књиговодствене књиге; књижице; лепак за папир или употребу у домаћинству; лепкови за канцеларијску или употребу у домаћинству; лепљиве врпце за папир или употребу у домаћинству; лепљиве траке за папир или употребу у домаћинству; летци, флајери; лењери за цртање; листови папира [канцеларијски]; литографије; литографска креда; литографска уметничка дела; литографски камен; магацини [периодични]; манжетне за држање прибора за писање; марамике од папира; марамике од папира за чишћење; маркери [писаћи прибор]; мастило; мастиљаве траке; мастиљарнице; материјал за обуку [изузев апарата]; материјал за паковање направљен од скроба; материјали за моделирање; материјали за писање; материјали за филтрирање од папира; материјали за цртање; материје за печатење за канцеларијску употребу; машине за адресовање; машине за биговање папира [канцеларијска опрема]; машине за оштрење оловака, електронске или неелектронске; метални врх за индексне карте; моделарска глина; музичке честитке, разгледнице; мустре [шеме за вез]; навлаке за картице са именом; надстолњаци од папира; налепнице [канцеларијски прибор]; налив пера и хемијске оловке [канцеларијски прибор]; наливпера; натписи од папира или картона; неелектронски импринтери за кредитне картице; неелектронски показивачи графикона; несесери са прибором за писање; новине; новчанице; ногаре за сликаре [штафелаји]; ножеви за папир [за отварање писама]; ножеви за стругање [брисање] за канцеларије; носачи лепљивих трака [канцеларијски прибор]; обележивачи за књиге; обрасци за прецртавање; овлаживачи врхова прстију [канцеларијски прибор]; овлаживачи за лепљење коверти [канцеларијски реквизити]; огласни панои од папира или картона; ознаке за поврат пртљага од папира; олеографи; оловке; оловке за цртање; оловке од дрвоног угља; оловке са графитном мином [техничке оловке]; омотачи за флаше од картона или

папира; омоти за саксије од папира; омоти за чековне књижице; палете за сликаре; памфлети; пантографи [справе за прецртавање]; папир; папир за копирање; папир за лекарске столове за прегледе; папир за машине за снимање; папир за паковање; папир за писање; папир за радиограме; папир за сликање и калиграфију; папир од пиринча*; папир од пулпе, дрвене масе; папирне или картонске кутије; папирне кесе за стерилизацију медицинских инструмената; папирне копче; папирне кутије за крем; папирне марамике за уклањање шминке; папирне машини, које нису позамантерија и украси за косу; папирне облоге за фиоке, ормане, парфимисане или не; папирне траке и картице за бележење компјутерских програма; папирне траке, које нису позамантерија и украси за косу; папирни и картонски материјали за паковање [пуњење, облагање]; папирни подметачи за стоматолошке тацне; папирни филтери за кафу; паста за моделирање; пастелне бојице [креде у боји]; паус папир; пелир папир за копије [канцеларијски материјал]; пера; пера за туш; пера од злата; пергамент; периодичне публикације; перфориране картице за разбоје; печати; печати са адресом; писаљке за таблице; писаће машине [електричне и неелектричне]; плакати од папира или картона; планови, пројекти; пластика за моделирање; пластификатори докумената за канцеларијску употребу; пластична танка растегљива фолија за обавијање палета; пластична, мехураста амбалажа за паковање или умотавање; пластичне кесе за одлагање животињског измета; пластичне фолије за омотавање; плоче за гравуру; плоче за матрице; плочице за печатење; плочице са хваталком за листове папира; подлоге за писање; подметачи за пивске чаше; подметачи за сто од папира; подметачи за чаше од папира; подметачи од папира; подупирач за руке за сликаре; подупирачи за књиге; портikle од папира; портikle са рукавима, папирне; портрети; постери; постоља за мастило; постоља за пера и оловке; постоља за печате; постоља за фотографије; посуде за водене боје за уметнике; посуде за писма; посуде за сортирање и бројање новца; посуде за боје; поштанске марке; поштански жигови; прекривачи столова од папира; прибор за ручно лепљење налепница; приручници; притискачи за папир; пробадачи [канцеларијски материјал]; производи за брисање; проспекти; регистратори са прстеновима; рибље туткало за употребу у канцеларијама или домаћинству; самолепљиве траке за папир или употребу у домаћинству; свеске; секачи папира [канцеларијски прибор]; светлећи папир; скробне пасте [лепила] за папир или употребу у домаћинству; сликарске четкице; сликарско платно; слике; слике, урамљене или неуррамљене; слова на писаћим машинама, на тастатури; спајалице; спајалице [канцеларијски прибор];

спајалице за новац; спојени рамови [штампарски]; сребрни папир; средства за лепљење за папире или употребу у домаћинству; сталци за посуде за штампарска слова; стеатит [креда за кројаче]; столњаци од папира; стоне полице за документацију са фиокама [канцеларијски прибор]; стоне салвете од папира; стрипови; табаци од рецикловане целулозе за умотавање; табле за цртање; табле од дрвене пулпе [канцеларијске]; таблице за писање; траке за бар кодове; траке за везивање [књиговезачке]; траке за писање машине; траке за цигаре, за увијање цигарета; транспаренти [банери] од папира; тубе од картона; убриси за лице од папира; убриси од папира; угаони лењери за цртање; угаоници за цртање; украсне папирне заставице; улазнице; улошци са мастилом за машине за репродуковање докумената; умноживачи; упијајућа хартија; упијајуће фолије од папира или пластике за паковање хране; уређаји за мерење поштанских услуга за канцеларијску употребу; фасцикле [канцеларијски материјал]; фасцикле за списе [канцеларијски прибор]; фигурине направљене од кашираног папира; филтер папир; фолије за прецртавање; фолије од папира или пластике за одржавање влаге за паковање хране; фолије, слајдови [канцеларијски материјал]; формулари [штампани]; фото-гравуре; фотографије [штампане]; француски лењери кривуљари; хектографи; хефталице [канцеларијски реквизит]; хигијенски папир; хистолошки препарати за наставу; хромолитографи; целулоидне фолије за цртане филмове; цртежи који се копирају на подлогу; цртежи, скице; челична пера; челична слова [клишеи]; честитке, разгледнице; четкице за писање; четкице за сликаре; чешљеви за урезивање код сликаних дела; шаблони [од папира]; шаблони за украшавање хране и напитака; шаблони, матрице за умножавање; шестари за цртање; школска опрема [свеске и прибор за писање]; школске табле; шнитови за шивење одеће; шпенадле као канцеларијски материјал; штампбиљи; штампане музичке партитуре; штампане публикације; штампане ствари; штампани материјал [вискока штампа]; штампани роковници; штампарска слова; штампарске реглете; штампарски бланкети, који нису од текстила; штампарски бројеви и слова; штампарски комплети, покретни [канцеларијски реквизит]; штитници за брисање; штитници за прсте за канцеларијску употребу; шљокице за канцеларијску употребу; јастучићи за мастило; јастучићи за печате; јо јо држачи картица са именом [канцеларијски прибор].

Кл. 25: аскот кравате; бадемантили; бандана мараме; беретке; бицикличка одећа; блузе, кошуље; боди [женско рубље]; бретеле и нараменице за панталоне; бое [женски крзнени оковратници]; ваљенке [чизме од ваљане вуне]; везена одећа; визири на капама;

велови [одећа]; визири, штитници од сунца као покривала за главу; виндјакне; водоотпорна одећа; врхови за обућу; габардени [одећа]; гаће; гаћице за бебе [доњи веш]; гимнастичке ципеле; глежњаче; горњи делови обуће; горњи делови чизама; готова, конфекцијска одећа; грејачи за врат; грејачи за ноге, електрични; грудњаци; гумирана одећа за скијање на води; додаци за обућу против клизања; доњи веш; доњи веш за упијање зноја; дрвена обућа, кломпе; дресови [одећа]; држачи панталона [трегери]; држачи чарапа; дуги капути са крзним оковратником; еспадриле; ешарпе као одећа; женске најлонске чарапе, трико; женске поткошуље; женске чарапе; зарови, велови; заштитне мајце за водене спортове [rash guards]; кабанице [одећа]; каишеви [одећа]; камашне, доколенице; капе; капе за купање; капе за туширање; капути; каљаче; кецеље [одећа]; килоте [доњи веш]; кимона; кожни обручи за обућу; комплети [одећа]; конфекцијска постава [делови одеће]; корсети; корсети [доњи веш]; костими за маскембале; кошуље кратких рукава; кравате; крагне [одећа]; крампони за фудбалске копачке; кратке панталоне бермуде; кратке чарапе; крзнени шалови; крзно [одећа]; купаће гаће; ливреје; мале капе уз главу; манжетне кошуља [одећа]; мараме за главу; мараме, шалови; маске за спавање; мајице; метални делови за обућу; митре [бискупске капе]; монашки велови; муфови [одећа]; муфови за грејање ногу, неелектрични; мушке боксерице; наручници, свештеничка одећа; неглижеи [доњи веш]; обућа за плажу; обућа*; огртачи, капути; одела; одећа; одећа за гимнастику; одећа за купање; одећа за мотоциклисте; одећа која садржи супстанце за мршављење; одећа за плажу; одећа од имитације коже; одећа од коже; одећа од латекса; одећа са лед светлом; оквири за шешире; оковратници који се скидају; опрема за бебе [одећа]; панталоне; папирна одећа; папирни шешири [одећа]; папуче; папуче за купатило; пелерине; пертле за чизме; пете за женске чарапе; пиџаме; плетена одећа [одећа]; подвезице; подвезице за чарапе; подсуке; покривала за главу; получизме; пончо, одећа; портикле са рукавима, које нису од папира; портикле, које нису од папира; потпетице; потпетице за обућу; појасеви за ношење новца [одећа]; појасеви и стезници; прслуци; пуњене јакне [одећа]; радни комбинезон, одело; раменице кошуља; рибарски прслуци; рукавице [одећа]; рукавице без прстију; рукавице за скијање; рукавице са једним прстом; самолепљиви грудњаци; сандале; сандале за купатило; сари; саронг, одећа; свештеничке одоре; свештеничко одело за богослужења; скијашке чизме; слипови [доњи веш]; собни огртачи; сокне које упијају зној; спортске мајице, дресови; спортске трегер мајице; спортске ципеле*; спортске чизме*; спољна одећа; сукње; сукње-панталоне; тоге; траке за главу [одећа];

трикои; турбани; улошци за ципеле; униформе; улошци против знојења испод пазуха; униформе за карате; униформе за цудо; фризерске капе; фудбалске ципеле, копачке; хаљине; хаљине на трегере; хеланке [панталоне]; цилиндри; ципеле*; чарапе и плетена трикотажа; чарапе које упијају зној; чизме; шалови; шешири; штитници за уши [одећа]; штитници штикли за обућу; ђонови за обућу; јакна или кошуља од платна или сержа за морнаре; јакне [одећа]; џемпери [пуловери]; џепне марамице; џепови за одећу.

Кл. 29: агар-агар за кување; албумен, беланчевине, за кулинарске намене; алгинати за кулинарске намене; алое вера за људску исхрану; андулете; аранжмани од обрађеног воћа; артичоке, конзервиране; бадемово млеко; бадемово млеко за кулинарске сврхе; безалкохолни пунч од жуманаца; беланце од јаја; беле кобасице; бобичасто воће, конзервирано; бодљикави јастог, који није жив; бубрежни лој за исхрану; булгоги; виршле; виршле у кукурузном тесту на штапићу; воће конзервисано у алкохолу; воће у конзерви; воће, конзервисано; воће, кувано; воће, прерађено; воћна пулпа; воћни желе; воћни чипс; говеђа супа, бујон; грашак, конзервирани; грицкалице на бази воћа; гуакамол; дивљач, која није жива; екстра девичанско маслиново уље за исхрану; екстракти алги за исхрану; желатин*; желе за исхрану; желе од меса; живина, која није жива; животињска мождина, срж, за исхрану; жуманце од јаја; залеђено воће; замене за млеко; замрзнуто-сушено месо; замрзнуто-сушено поврће; зачињено коштуњаво воће; инђуни, неживи; кавијар; какао путер за исхрану; кандирана патка; кандирани ораси; каселет; кварк; кефир; кикирики путер; кикирики, припремљен; кимчи; кисели краставац; кисели купус; кисели ђумбир; кисело млеко; кнедле на бази кромпира; кобасице; кобасице крвавице; кокос, осушени; кокосов путер; кокосова маст; кокосово млеко; кокосово млеко за кулинарску употребу; кокосово уље за исхрану; компот од бруснице; компоти; кондензовано млеко; конзервисан бели лук; конзервисан пасуљ; конзервисана гомољика, тартуф; конзервисана паприка; конзервисана риба; конзервисана соја, за исхрану; конзервисане печурке; конзервисано месо; конзервисано поврће; конзервисано сочиво; концентрати за говеђу супу; концентрати на бази воћа за кување; концентрати на бази поврћа за кување; кора од воћа; коштано уље за исхрану; краставчићи; кристализовани ђумбир; кристализовано воће; крокети; кувано поврће; кукуруз шећерац, прерађен; кукурузно уље за исхрану; кумис; лецитин за кулинарске намене; лешници, припремљени; лимунов сок за употребу у кулинарству; листићи од кромпира; лосос, нежив; лук, конзервисан; маргарин; маслине, конзервисане;

маслиново уље за исхрану; масне супстанце за производњу јестиве масти; мекушци, неживи; мермелада; месни екстракти; месо; месо у конзерви; милк шејк; млевени бадем; млеко; млеко од кикирикија за кулинарске сврхе; млеко од кикирикија; млеко у праху*; млечни ферменти за кулинарске намене; морске (нори) алге, конзервисане; морски краставац, који није жив; морски рачићи, који нису живи; мусеви од поврћа; мућена павлака, шлаг; намази на бази орашастих плодова; намази на бази поврћа; намирнице на бази рибе; напаци на бази бадемовог млека; напаци на бази кокосовог млека; напаци на бази млека од кикирикија; напаци од млека, у којима млеко преовлађује; напаци са бактеријама млечне киселине; нискокалорични чипс од кромпира; овсено млеко; омлети; остриге, које нису живе; павлака [биљна] на бази поврћа; павлака [млечни производ]; палиново уље за исхрану; паниране кобасице; парадајз пире; паста од плавог патлиџана; паста од поврћа; пахуљице од кромпира; пектин за кулинарске намене; пире од јабука; пиринчано млеко; пиринчано млеко за кулинарску употребу; поврће у конзерви; поврће, прерађено; полен припремљен као храна; препарати за прављење бујона; препарати за супу од поврћа; прерађен орах; пресована воћна паста; производи од млека; протеинско млеко; прстенови од лука [поховани лук]; путер; путер крем; пљескавице од соје; рак, који није жив; рататули; рендани пржени кромпир [hash browns]; репино уље за исхрану; риба у конзерви; риба, која није жива; рибани кисели купус; рибља икра, припремљена; рибље брашно за људску исхрану; рибљи желатин за исхрану; рибљи мусеви; рибљи филети; ролнице од купуса пуњене месом; салате од воћа; салате од поврћа; сардине, неживе; састојци за припремање супе; сатај; свеж сир; свињетина; свињска маст; семенке, припремљене*; сир; сириште, сирило; сланина; сметана; смеше које садрже маст за кришке хлеба; сок од парадајза за кување; сокови од поврћа за кување; сојино млеко; сојино уље за исхрану; суво грождје; сунцокретове семенке, припремљене; сунцокретово уље за исхрану; супе; сурутка; сусамово уље за исхрану; сухомеснати производи; сушено поврће; тахيني; тацин [готово јело од меса, рибе или поврћа]; темпех; тофу; тофу листићи; тофу пљескавице; туњевина, нежива; урме; усољен и сушени бакалар; усољена риба; усољено месо; уштипци од свежег сира; уштипци, крофне од кромпира; уља за исхрану; уље од семена лана за исхрану; уље палинних коштица за исхрану; фалафел; ферментисано млеко; ферментисано печено млеко; харинге, неживе; хумус; црева за кобасице, природна или вештачка; чауре свилене бубе за људску исхрану; шкампи, рачићи, који нису живи; шкембићи; шкољке капице,

која нису живе; шкољке, које нису живе; шкољке, љускари, који нису живи; шунка; ђумбир, конзервисани; ђумбиров цем; јакитори [јапански ражњићи од пилетине]; јастози, који нису живи; јаја; јаја пужева за јело; јаја у праху; јестива птичја гнезда; јестиве ларве мрава, припремљене; јестиве масти; јестиви инсекти, неживи; јестиво цвеће, сушено; јетра; јетрена паштета; јогурт; љускари, који нису живи; џемови.

Кл. 30: алва; алге [зачин]; арома ваниле за кулинарске намене; ароматични додаци за храну; ароме за кафу; ароме за колаче, изузев етарских уља; ароме за пића, изузев етарских уља; ароме, које нису етарска уља; бадемово тесто; баози; безглутенски хлеб; бели лук у праху [зачин]; бибер; бибимбап [мешавина пиринча са поврћем и јунетином]; бикарбона сода за кување; бисквити, суви колачићи; биљни препарати за употребу као замена за кафу; брашно од боба; брашно од кромпира*; брашно од слачице; брашно од хељде; брашно тапиоке*; брашно*; булгур; буритоси; ванилин [замена за ванилу]; вафел производи; везивни агенси за сладолед; векна са месом; векне хлеба; вермифели; високопротеинске плочице од житарица; вода поморанчиног цвета за кување; воћни желе [слаткиши]; воћне послатице; воћни преливи [сосови]; глазуре за колаче; глазуре за шунку; глукоза за кулинарску намену; глутен припремљен као храна; глутенски додаци за кулинарске намене; готови оброци од резанаца; гриз; грицкалице на бази житарица; грицкалице на бази пиринча; двопек; десерти у облику муса [слаткиши]; додаци за згушњавање хране за кување; додаци јелима; енглески крем; есенције за исхрану, изузев етарских есенција и етарских уља; жвакаћа гума*; жвакаће гуме за освежавање даха; замене за кафу; замрзнута-сушена јела чији је главни састојак пиринач; замрзнута-сушена јела чији је главни састојак тестенина; зачини; зачинска паприка; зачински додаци; златни сируп [шећерни сируп], меласа; инстант пиринач; какао; какао напици са млеком; капра; капсуле кафе, напуњене; карамеле [слаткиши]; каранфилић [зачин]; кари [зачин]; кафа; квасац; кечап [сос]; кимчи палачинке; киноа, прерађена; киш; кнедле на бази брашна; кокице; колачи; колачи од пиринча; колачићи од ђумбира; кондиторски производи за украшавање новогодишње јелке; конзервисане баштенске траве [зачини]; коцке леда; коштуњаво воће са чоколадним преливом; коштуњаво воће у праху; крекери; крем бруле; кристализовани камени шећер*; кроасани; крутони; кукуруз, млевени; кукуруз, пржени; кукурузне пахуљице; кукурузни гриз; кукурузно брашно, крупно; куркума*; кус-кус; кухињска со; лакса; ланено семе за кулинарску употребу [зачин]; лед за освежавање; лед, природни или вештачки; ледени

чај; макарони; макарунси; макарунси од кокоса; малтоза; маринаде; марципан; материјали за везивање кобасица; матични млеч*; мајонез; мед; меласа за исхрану; ментол бомбоне за освежавање даха; ментол за послатице; мисо; млевени овас; млевени ђумбир; млевени јечам; млечни карамел крем; морска вода за кување; мусли; намази на бази чоколаде; напици на бази камилице; напици од чаја; немедицински биљни чајеви; непржана кафа; нугат; овсене пахуљице; овсено брашно; онигири; орашчићи; ољуштени овас; ољуштени јечам; палачинке; палачинке на бази кромпира; палмин шећер; паста од ђумбира [зачин]; пастиле [бомбоне]; песто; пецива; пециво од лиснатог теста напуњено чоколадом; пељмени; пивско сирће; пикалили; пикантне палачинке; пимент; пиринач; пиринчана каша за кулинарске намене; пиринчани крекери; пите; пите од меса; пице; пића на бази какаоа; пића на бази кафе; пића на бази чоколаде; пића од кафе са млеком; пића од чоколаде са млеком; плочице од житарица; послатице од кикирикија; пралине; прашак за колаче; прашак за пециво; прашак за прављење сладоледа; прекрупа за људску исхрану; преливи за салату; препарати за учвршћивање мућене павлаке, шлага; препарати од житарица; прерађено семе за употребу као зачин; припремљени пиринач умотан у морску траву; природни заслађивачи; пролећне ролнице; прополис [пчелињи производ]*; профитероле; пти-бер кекс; пудинг; пшеничне клице за људску исхрану; пшенично брашно; равиоли; рамен; резанци; релиш [додатак јелу]; саго; семе аниса; семе звездастог аниса; сендвич са виршлама; сендвичи; сендвичи са сиром [чизбургери]; сенф; сируп од агаве [природни заслађивач]; сирће; ситни колачи; скроб за јело; слад за људску исхрану; сладни бисквити; сладни екстракти за храну; сладолед; сладолед на штапићу; сладоледи; слатке земичке, колачићи; слатки корен [слаткиши]; слаткиши; слаткиши од бадема; слаткиши од пеперминта; слаткиши од шећера; смесе за пикантне палачинке; смесе за тесто; смрзнити јогурт [посластичарски]; соба резанци; соли за конзервисање намирница; сос од бруснице [зачин]; сос од јабука [зачин]; сосови [додаци храни]; сосови за месо [умаци]; сосови за тестенине; сојино брашно; средства за омекшавање меса за употребу у домаћинству; средства за подизање теста; стаклене глазуре; стругани лед са заслађеним црвеним пасуљем; сува зрна кукуруза без љуске; сусамово семе [зачин]; сутлијаш; суши; табуле, либанска салата; тако; тамарин [зачин]; тапиока; тарт [слатка пита без горње коре]; тартар крем за кување; тестенина; тесто за колаче; тесто за слатка пецива; тесто, полупрерађен производ; тортиље; удон резанци; украсне бомбоне за торте; умак од парадајза; умак, сос од соје; ферменти за тесто;

фондани [слаткиши]; хариса [зачин]; хељда, прерађена; хлеб без квасца; хлеб*; хлебне мрвице; храна на бази овса; цветови или лишће као замена за чај; целерова со; цикорија [замена за кафу]; цимет [зачин]; чатни [додатак јелима]; чау-чау [зачин]; чај; чај од келп алги; чајни напици са млеком; чипс [производ од житарица]; чоколада; чоколадни мусеви; чоколадни украси за торте; чололадни намази који садрже орашасте плодове; шафран [зачин]; шербет [залеђени]; шећер*; шпагети; штапови од слатког корења [посластица]; јестиви папир; јестиви папир за колаче; јестиви папир од пиринча; јечмено брашно; јиаози.

Кл. 31: Божићне јелке*; агруми [јужно воће], свежи; алгаровила за животињску исхрану; алое вера биљке; аранжмани од свежег воћа; артичоке, свеже; бадем [воће]; баштенска трава, свежа; бели лук, свеж; бибер [биљка]; бисквити за псе; биљке; биљке, сушене, за декорацију; бобичасто воће, свеже; борова шишарка; брашно за животиње; брашно од кикирикија за животиње; брашно од пиринча за сточну исхрану; брашно од семена лана за исхрану животиња; бундеве, свеже; венци од природног цвећа; винова лоза; воће, свеже; грашак, свеж; грождје, свеже; гљиве, свеже; дагње, живе; дрвено иверје за производњу дрвене пулпе; дрвеће; жбунови ружа; жбуње; живе животиње; живина, жива; животињска менажерија; зелена салата, свежа; зобена крупица за живину; зрна соје, свежа; зрневље [житарице]; иићуни, живи; канабис биљке; канабис, непрерађен; каша за товљење стоке; каша од мекиња за исхрану животиња; квасац за исхрану животиња; кестен, свеж; кикирики, свеж; киноа, непрерађена; клице печурки за размножавање; кои шарани, живи; кокос; кокосов орах, сиров; копра; коприва; корен цикорије; корење за исхрану животиња; краставци, свежи; креч за животињску исхрану; кромпир, свеж; кукуруз; кукурузна сточна погача; ланено брашно [сточна храна]; ланено семе за исхрану животиња; лешник, свеж; лимун, свеж; лиофилизоване мамци за пецање; лосос, жив; мамци за пецање, живи; маслине, свеже; мекиње; мекушци, живи; мирисни песак [простирка] за кућне љубимце; морске алге, непрерађене, за људску или животињску исхрану; морски краставци [живи]; напитци за кућне љубимце; непрерађени клипови кукуруза шећерца [ољуштени или неољуштени]; нус-производи прераде житарица за исхрану животиња; орас [зоб]; орах биљке коле; орашасто воће, непрерађено; остаци воћа [комина]; остаци након прераде шећерне трске [сировина]; остриге, живе; отпади од дестилације за животињску конзумацију; палме [лишће палминог дрвета]; папир са песком [простирка] за кућне љубимце; пасуљ, свеж; пиринач, непрерађен; плута, сирова; погача од уљане репице за стоку; погаче од кикирикија за животиње;

подлоге за животиње; полен [сировина]; помије; поморанце, свеже; празилук, свеж; препарати за живину носиле; препарати за товљење животиња; пшеница; пшеничне клице за исхрану животиња; рабарбара, свежа; раж; ракови, живи; резана грађа; репа, свежа; риба, жива; рибља икра; рибље брашно за животињску исхрану; рогач, сиров; саднице; сардине, живе; свеже поврће; свилена буба; семе житарица, непрерађено; семе за животињску конзумацију; семе за садњу; семенске клице за ботаничке сврхе; сено; сипина кост за птице; сирова кора дрвета; слад за врење и дестилацију; слама [сточна храна]; слама за покривање компоста; сламене простирке; смрекине бобице; со за стоку; сочиво, свеже; спанаћ, свеж; стабла дрвећа; стабла палме; стајска храна за животиње; сточне погаче; талог након дестилације; тартуфи, свежи; тиквице, свеже; травњаци, природни; тресетне подлошке, простирке; трупци; туна, жива; узгајана стока; харинга, жива; хељда, непрерађена; хмељ; хмељне шишарке; храна за животиње; храна за кућне љубимце; храна за преживање за животиње; храна за птице; храна за стоку; храна за јачање животиња; цветне луковике; цвеће, за декорацију, осушено; цвеће, природно; цикорија, свежа; црни лук, свеж; шећерна трска; шкољке [живе]; ђумбир, свеж; јастози обични [живи]; јастози, живи; јаја за узгој, оплођена; јаја свилене бубе; јестив сусам, непрерађен; јестиве семенке лана, непрерађене; јестиви инсекти, живи; јестиво цвеће, свеже; јечам; љуска кокосовог ораха; љускари, живи.

Кл. 32: Seltzer вода; але пиво од ђумбира; аперитиви, безалкохолни; бадемов сируп; безалкохолна пића; безалкохолна пића од алое вера; безалкохолна пића од сушеног воћа; безалкохолни воћни екстракти; безалкохолни воћни напици; безалкохолни концентрати за прављење напитака; безалкохолни напици на бази меда; безалкохолни напици са укусом кафе; безалкохолни напици са укусом чаја; безалкохолни приправци за прављење напитака; воде [пића]; воћни нектар [безалкохолни]; воћни сокови; газирана вода; екстракти хмеља за производњу пива; енергетска пића; изотоници; квас; коктели на бази пива; коктели, безалкохолни; лимунаде; литијум вода; минерална вода [пиће]; напици за спортисте обogaћени протеинима; напици на бази пиринча, који нису замена за млеко; напици од соје, осим замена за млеко; освежавајућа безалкохолна пића; пиво; пивски слад; пилуле за газирање пића; пића од сурутке; прашкови за газирање пића; препарати за прављење газираних воде; радлер; сарсапарила [безалкохолни напитац]; сирупи за лимунаде; сирупи за пића; сладно пиво; сладовина; смутис [кашаста напици од воћа или поврћа]; сода вода; сок од парадајза [пиће]; сок од јабуке, безалкохолни; сокови од поврћа [пића]; стоне воде; шербети [пића]; шира; шира [неферментисана]; јечмено вино [пиво].

Кл. 33: алкохол од пиринча; алкохолна есенције; алкохолна пића која садрже воће; алкохолна пића на бази шећерне трске; алкохолна пића, изузев пива; алкохолни екстракти; анисет [ликер]; аперитиви; арак; битери [горка алкохолна пића]; бренди; вино; виски; водка; воћни екстракти, алкохолни; дестилована алкохолна пића на бази житарица; дестилована пића; дигестиви [ликери и жестока пића]; жестока пића; киршч, вишњевача; коктели; крушковача; куракао; ликер од аниса; ликер од пеперминта; ликери; медовина; пикет; помешана алкохолна пића, која нису на бази пива; рум; саке; јабуковача; цин.

Кл. 35: административна обрада наруџбеница за куповину; административна помоћ при одговарању на позиве за подношење понуда; административне услуге за пресељење пословања предузећа; административне услуге у вези са упућивањем на лечење; ажурирање и одржавање информација у регистрима; ажурирање и одржавање податка у рачунарским базама података; ажурирање огласних материјала; анализе трошкова и цене коштања; ангажовање спољних фирми за административно управљање компанијама; вођење књига [књиговодство]; дактилографске услуге; дистрибуција рекламног материјала; дистрибуција узорака; договарање претплате за услуге телекомуникација за трећа лица; економске прогнозе; издавање машина за фотокопирање; изнајмљивање аутомата за продају; изнајмљивање билборда [паноа за рекламирање]; изнајмљивање времена за рекламирање у средствима комуникације; изнајмљивање канцеларијске опреме у заједничким радним просторима; изнајмљивање канцеларијских машина и опреме; изнајмљивање огласних материјала; изнајмљивање огласног простора; изнајмљивање продајних штандова; израда извода са рачуна; израђивање профила потрошача за комерцијалне или маркетиншке сврхе; индексирање интернет сајтова за комерцијалне намене или намене оглашавања; испитивање јавног мњења; истраживање тржишта; комерцијална администрација за лиценце роба и услуга трећих лица; консултације о стратегији комуникације у односима са јавношћу; компјутерско управљање подацима; консултације о стратегији комуникације у рекламирању; консултације у вези са избором особља; консултације у вези са пословним организовањем; консултације у пословном управљању; манекенске услуге у циљу рекламирања или продајних промоција; маркетинг; маркетинг у оквиру издавања софтвера; маркетиншка истраживања; непосредно оглашавање путем поште; обавештења о пословима; обезбеђивање онлајн тржишта за купце и продавце роба и услуга; обрада текста; обрачун пореза; објављивање рекламних

текстова; оглашавање на отвореном; оглашавање плаћањем по клику [pay per click оглашавање]; онлајн рекламирање на рачунарској мрежи; оптимизација претраживача за промоцију продаје; оптимизација саобраћаја за интернет странице; организовање изложби за привредне или рекламне потребе; организовање модних ревија у промотивне сврхе; организовање сајмова; писање радних биографија за друге; писање рекламних текстова; писање текстова за рекламне намене; помоћ у пословном или индустријском управљању; помоћ у пословном управљању; пословна испитивања; пословна истраживања; пословне процене; пословно управљање за независне пружаоце услуга; пословно управљање за спортисте; пословно управљање за сценске уметнике; пословно управљање и организационо саветовање; пословно управљање програмима за надокнаду за друге; пословно управљање хотелима; преговарање и закључивање пословних трансакција за трећа лица; презентација производа путем средстава комуникације, у сврху продаје на мало; преговарање о пословним уговорима за друге; презентација робе; преписивање кореспонденције [канцеларијске услуге]; претраживање података у рачунарским датотекама за друге; привремено пословно управљање; прикупљање информација у компјутерске базе података; прикупљање статистичких података; припрема платних листи; продукција програма телевизијске продаје; производња рекламних филмова; промоција продаје за друге; промоција робе и услуга кроз спонзорисање спорских догађаја; проналажење особља; професионалне пословне консултације; пружање комерцијалних и пословних контакт информација; пружање комерцијалних савета и информација потрошачима при избору роба и услуга; пружање корисничких оцена у комерцијалне или рекламне сврхе; пружање корисничких прегледа у комерцијалне или рекламне сврхе; пружање пословних информација; пружање пословних информација путем интернет странице; психолошко тестирање за избор запослених; развој концепта оглашавања; ревизија пословања; регистровање писане комуникације и података; рекламирање; рекламирање на радију; рекламирање преко плаката; рекламирање преко телевизије; рекламирање слањем наруџбеница; саветодавне услуге у пословном управљању; састављање пописа информација за комерцијалне и рекламне сврхе; секретарске услуге; системација информација у компјутерским базама података; стенографске услуге; стручне услуге о пословној ефикасности; тражење спонзорства; управљање програмима за путнике који често лете авионом; управљање програмима лојалности потрошача; уређивање излога; услуге агенција за запошљавање; услуге

агенција за пружање пословних информација; услуге агенција за увоз и извоз; услуге графичке обраде материјала за рекламне сврхе; услуге заказивања састанака [канцеларијске услуге]; услуге комерцијалног лобирања; услуге корпоративне комуникације; услуге малопродаје у вези са пекарским производима; услуге малопродаје уметничких дела од стране уметничких галерија; услуге набавке за трећа лица [куповина производа и услуга за друге пословне субјекте]; услуге односа са медијима; услуге односа са јавношћу; услуге онлајн малопродаје дигиталне музике која се преузима са интернета; услуге онлајн малопродаје мелодије звона које се преузимају са интернета; услуге подсећања на уговорене састанке [канцеларијски послови]; услуге подуговарања, аутсорсинг [помоћ у пословању]; услуге пописивања поклона; услуге поређења цена; услуге посредовања у трговини; услуге праћења конкуренције; услуге праћења тржишта; услуге праћења штампе; услуге претплате на новине за друге; услуге пријављивања пореза; услуге продаје путем лицитације; услуге рекламних агенција; услуге телемаркетинга; услуге телефонских централа; услуге телефонског одговарања за одсутне претплатнике; услуге управљања пословним пројектима за грађевинске пројекте; услуге фотокопирања; фактурисање; финансијска ревизија; циљни маркетинг.

Кл. 36: банкарске услуге; банкарске хипотеке; групно финансирање; давање попушта трећим лицима у објектима кроз употребу чланских карти; депозити драгоцености; електронски пренос виртуалних валута; електронски пренос средстава; зајмови на рате; здравствено осигурање; издавање вредносних бонова; издавање кредитних картица; издавање пословног простора [непокретности]; издавање путничких чекова; изнајмљивање заједничких канцеларија за рад; изнајмљивање некретнина; изнајмљивање пољопривредних газдинстава; инвестирање капитала; инвестирање средстава; инвестициони фондови; клириншки послови [финансије]; консултације о осигурању; најам апартмана; нотирање цена на берзи; нумизматичка процена; обавештења о карбон кредитима; обрада плаћања извршених кредитним картицама; обрада плаћања извршених платним картицама; онлајн банкарство; организовање новчаних прикупљања; организовање финансирања за грађевинске пројекте; осигурање од пожара; осигурање живота; осигурање од последица несрећног случаја; позајмљивање уз заложно обезбеђење; поморско осигурање; послови везани за непокретности; посредовање на берзи; посредовање у осигурању; посредовање у промету некретнина; посредовање у промету са хартијама од вредности; прикупљање прилога за добротворне фондове; припрема понуда за потребе процене

трошкова; провера чекова; процена антиквитета [старина]; процена накита; процена накнада штете [финансијска процена]; процена некретнина; процена поштанских марака; процена уметничких дела; пружање информација о осигурању; пружање информација о финансијама путем интернет странице; пружање финансијских информација; трговање акцијама и обвезницама; убирање најамнине [станарине]; управљање непокретностима; управљање стамбеним зградама; услуге агенција за изнајмљивање смештаја [станова]; услуге агенција за наплату дугова; услуге агенција за промет некретнина; услуге актуара; услуге берзанског посредовања; услуге давања гаранције; услуге залагаоница; услуге изплате пензија; услуге кредитних агенција; услуге мењачница; услуге осигурања; услуге плаћања електронским новчаником; услуге пословне ликвидације, финансијске; услуге саветовања у вези са задуживањем; услуге финансирања; услуге фондова узајамне помоћи; услуге чувања у сефовима; услуге штедионица; услуге јемства; факторинг; фидуцијарни послови; финансирање зајмова; финансирање куповине на лизинг; финансијска истраживања; финансијска процена интелектуалне својине; финансијска процена развојних трошкова у нафтној, гасној и рударској индустрији; финансијска размена виртуалних валута; финансијске анализе; финансијске консултације; финансијске процене [осигурање, банкарство, некретнине]; финансијске процене одговора на позиве за подношење понуда; финансијске услуге при царинском посредовању; финансијско процењивање вуне; финансијско спонзорисање; финансијско управљање; финансијско управљање исплатама надокнада за друге; финансијско вредновање непосеченог дрвета; фискално процењивање.

Кл. 37: асфалтирање; асфалтирање путева; балансирање гума; бојење и поправка натписа; бродоградња; бушење бунара; бушење нафтних или гасних бушотина; вађење руде; водоинсталатерске услуге; вулканизација гума [поправка]; глачање каменом пловућцем; грађевински надзор; дезинфиковање; закивање; заштита возила од корозије; заштита грађевина од влаге; заштита од корозије; звучно усаглашавање, штимовање музичких инструмената; зидарске услуге; зидарство; изградња и одржавање цевовода; изградња лука, пристаништа; изградња подводних објеката; изградња пристанишних насипа; изградња сајамских штандова и продавница; изградња фабрика; изградња*; изнајмљивање булдожера; изнајмљивање грађевинске опреме; изнајмљивање дизалица [грађевинске опреме]; изнајмљивање машина за ископавање [багера]; изнајмљивање машина за прање веша; изнајмљивање машина за прање судова;

изнајмљивање машина за сушење судова; изнајмљивање машина за чишћење; изнајмљивање машина за чишћење путева; изнајмљивање одводних пумпи; изолација грађевина; инсталација, одржавање и поправка рачунарске опреме; инсталирање и одржавање пећи; инсталирање и поправка телефона; инсталирање и поправљање расхладне опреме; инсталирање, одржавање и поправка машина; консултације о грађењу; крпљење котлова; лакирање; малтерисање; молерски радови, спољни и унутрашњи; монтирање скела; обнављање машина које су истрошене или делимично уништене; обнављање одеће; одржавање базена за пливање; одржавање возила; одржавање и поправка авиона; одржавање и поправка горионика [пламеника]; одржавање и поправка моторних возила; одржавање и поправка сефова; одржавање и поправка трезора; одржавање намештаја; одржавање, чишћење и поправка коже; одржавање, чишћење и поправка крзна; оправка сунцобрана; отклањање сметњи на електричним апаратима; оштрење ножева; пеглање веша; пеглање одеће; пескирање [брушење]; подводне поправке; подмазивање возила; полагање каблова; полирање возила; поновно пуњење кертрица са мастилом; поновно пуњење тонера за штампаче; поправка електричних водова; поправка и одржавање филмских пројектора; поправка кишобрана; поправка обуће; поправка одеће; поправка пумпи; поправка сигуросних брава; поправка тапацирунга; поправка фотографских апарата; поправка часовника и сатова; постављање и поправка апарата за климатизацију; постављање и поправка дизалица, лифтова; постављање и поправка електричних уређаја; постављање и поправка опреме за наводњавање; постављање и поправљање опреме за грејање; постављање и поправљање опреме за заштиту од поплава; постављање и поправљање складишта; постављање комуналних објеката на градилиштима; постављање кухињске опреме; постављање тапета на зидове; постављање, одржавање и оправљање канцеларијских машина и опреме; прање; прање веша; прање возила; прање рубља; протектирање гума; пружање информација у вези са изградњом; пружање информација у вези са поправкама; пуњење батерија за возила; пуњење електричних возила; рестаурација [поправка] музичких инструмената; рестаурација машина, мотора који су истрошени или делимично уништени; рестаурација намештаја; рестаурација уметничких дела; рушење објеката; стерилизација медицинских инструмената; столарске услуге; тапацирање; уградња и поправка противпожарних аларма; уградња и поправка противпровалних аларма; уградња прозора и врата; уништавање [истребљење] штеточина, осим у пољопривреди, аквакултури, хортикултури и шумарству; услуге вађења камена,

каменолома; услуге електричара; услуге одржавања домаћинства [услуге чишћења]; услуге поправке возила у квару; услуге поправки кровова; услуге прављења вештачког снега; услуге пуњења батерија мобилних телефона; услуге сервисних станица за возила [бензинских пумпи]; услуге сузбијања штеточина, осим у пољопривреди, аквакултури, хортикултури и шумарству; услуге хидрауличног фрактурисања; хемијско чишћење; чишћење возила; чишћење димњака; чишћење зграда [спољних површина]; чишћење и поправка котлова; чишћење одеће; чишћење пелена; чишћење прозора; чишћење снега; чишћење улица; чишћење унутрашњости зграда.

Кл. 38: бежично емитовање; емитовање кабловске телевизије; емитовање радио програма [радиодифузија]; емитовање телевизијских програма; изнајмљивање времена приступа глобалним рачунарским мрежама; изнајмљивање модема; изнајмљивање паметних телефона; изнајмљивање телекомуникационе опреме; изнајмљивање телефона; изнајмљивање уређаја за слање порука; изнајмљивање факсимил апарата; комуникација преко мреже оптичких влакана; комуникација преко рачунарских терминала; комуникације мобилним телефонима; обезбеђење корисничког приступа глобалној рачунарској мрежи; обезбеђивање телекомуникационих веза са глобалном рачунарском мрежом; омогућавање приступа рачунарским базама података; пејџинг услуге, радиом, телефоном или другим видом електронског комуницирања; пренос видео садржаја на захтев; пренос дигиталних датотека; пренос електронске поште; пренос подкаст садржаја; пренос порука и слика посредством рачунара; пренос телеграма; пренос факсимилом; пренос честитки путем интернета; пружање информација у области телекомуникација; пружање услуга онлајн форума; пружање услуга телекомуникационих канала за услуге телешопинга; радио комуникације; сателитски пренос; слање порука; стриминг [проток] података; телеграфске услуге; телекс услуге; телефонске комуникације; телефонске услуге; услуге видеоконференција; услуге говорне поште; услуге електронског билтена [телекомуникационе услуге]; услуге новинских агенција; услуге телеграмског комуницирања; услуге телекомуникационог усмеравања и повезивања; услуге телеконференција; форуми [причаонице] на друштвеним мрежама.

Кл. 39: бродски превоз робе; ваздушни превоз; водоснабдевање; дистрибуција воде; дистрибуција електричне енергије; допуњавање аутомата за продају; допуњавање банкомата готовином; достава порука [курирска служба]; достава робе наручене поштом; достављање штампе; железнички транспорт; изнајмљивања мотора ваздухоплова;

изнајмљивање аутомобила; изнајмљивање ваздухоплова; изнајмљивање возила; изнајмљивање гаража; изнајмљивање електричних винских подрума [фрижидера]; изнајмљивање замрзивача; изнајмљивање инвалидских колица; изнајмљивање контејнера за складиштење; изнајмљивање коња; изнајмљивање навиогационих система; изнајмљивање простора за паркирање; изнајмљивање просторија за хлађење; изнајмљивање пртљажника за кров на возилима; изнајмљивање путничких аутобуса; изнајмљивање путничких вагона; изнајмљивање ронилачких звона; изнајмљивање ронилачких одела; изнајмљивање складишта; изнајмљивање теретних вагона; изнајмљивање трактора; изнајмљивање тркачких аутомобила; изнајмљивање чамаца; испорука енергије; испорука пошилики; испорука робе; испорука цвећа; истовар терета; курирске услуге [достава пошилики или робе]; лансирање сателита за друге; ледоломачке услуге; организовање крстарења; логистичке услуге у вези превоза [транспортна логистика]; организовање превоза за туристичка путовања; паковање поклона; паковање робе; паркирање возила; пилотирање; пилотирање цивилним дроновима; подводна спасавања; подизање потопљених бродова; поморски превоз; посредовање у вези са бродовима; посредовање у транспорту; посредовање у услугама шпедиције; пратња путника; превоз амбулантним колима; превоз аутобусом; превоз аутомобилом; превоз блиндираним колима; превоз бродом; превоз драгоцености уз обезбеђење; превоз и складиштење отпада; превоз излетничким бродовима; превоз камионом; превоз колицима на тегљење; превоз намештаја; превоз путника; превоз робе баржама; превоз туриста; прикупљање рециклираних производа [транспорт]; припремање путних виза и путних исправа за лица која путују у иностранство; пружање информација о саобраћају; пружање информација о транспорту; пружање информација у вези са услугама складиштења; пружање упутстава о вожњи у сврху путовања; путничке резервације; резервација превоза; резервисање места за путовања; речни превоз; селидбене услуге; складиштење; складиштење пртљага; складиштење робе; складиштење чамаца, бродова; спасавање бродова; спасилачке операције [у транспорту]; такси превоз; тегљење; трамвајски превоз; транспортне услуге; трајектни превоз; уговарање услуга путничког превоза за друге коришћењем мрежне апликације; умотавање, амбалажирање, робе; управљање бранама канала; услуге возача; услуге вуче возила у квару; услуге заједничког коришћења аутомобила [кар шеринг]; услуге заједничког путовања аутомобилом [карпулинг]; услуге комерцијалног превоза терета; услуге лучких радника; услуге ношења терета од

стране носача; услуге превоза за туристичка разгледања; услуге превоза робе тегљачем; услуге спасавања [транспорт]; услуге флаширања [пуњења боца]; физичко складиштење електронски сачуваних података и докумената; франкирање поште; цевоводни транспорт; шпедиција.

Кл. 40: бојење аутомобилских стакала; бојење коже; бојење крзна; бојење обуће; бојење текстила; бојење тканина; брушење; брушење оптичког стакла; ваљање тканине; везење; водоотпорна обрада тканина; вулканизација [обрађивање материјала]; галванизација; гравирање; гњечење воћа; дезодорисање ваздуха; деконтаминација опасних материјала; димљење хране; дување стакла; електролиза; завршна обрада папира; завршна обрада текстила; замрзавање хране; завршна обрада љуштењем; заштита крзна од мољаца; избељивање тканина; заштита текстила од мољаца; издавање генератора; изнајмљивање котлова; изнајмљивање машина за плетење; изнајмљивање уређаја за грејање; изнајмљивање уређаја за климатизацију; калаисање; каљење метала; клање животиња; ковачке услуге; конзервисање намирница и пића; консултације у области производње вина; кројачке услуге; књиговезачке услуге; ламинирање; ласерско гравирање; лемљење; ливење метала; литографско штампање; магнетизација; млевење; млевење брашна; моделирање крзна по наруџбини; никловање; облагање кадмијумом; облагање металом [метализација]; обрада воде; обрада дрвета; обрада дрвета [услуге пилане]; обрада кинематографских филмова; обрада коже; обрада крзна; обрада одеће против гужвања; обрада папира; обрада текстила; обрада тканина да буду отпорне на ватру; обрађивање вуне; обрађивање коже; обрађивање метала; освежавање ваздуха; офсет штампање; печење грнчарије; позлата; позлаћивање; полирање брусилцом; порубљивање одеће; посребривање; постављање крзна сатеном; поступак за постизање сјаја крзна; препарирање животиња; поступак трајног пеглања тканина; преправка одеће; прерада нафте; прерада отпада [трансформација]; претходно скупљање тканине; производња вина за рачун трећих лица; производња енергије; производња пива за друге; прочишћавање ваздуха; пружање информација које се односе на обраду материјала; развијање фотографских филмова; резање кључева; рециклажа отпада и смећа; рециклирање [рециклажа отпада]; седларске услуге; сеча и обрада стабала; сечење тканина; склапање материјала по наруџбини за друге; сортирање отпада и материјала за рециклажу [прерада]; спаљивање отпада и смећа; стругање, абразија; тестерисање [услуге пилана]; ткачке услуге; третман бојења стакла површинским премазивањем; уништавање отпада и смећа; урамљивање уметничких дела; услуга 3D штампања

за друге; услуге бојења*; услуге варења; услуге зубних техничара; услуге криопрезервације; услуге пастеризације хране и пића; услуге пескарења; услуге прављења котлова; услуге пречишћавања; услуге раздвајања боја; услуге фотокомпозиције; услужна производња хлеба; фотогравура; хромирање; шивење женске одеће; штављење; штампање; штампање на свили; штампање узорака; штампање фотографија; јорганијске услуге.

Кл. 42: ажурирање рачунарског софтвера; анализа воде; анализа рукописа [графологија]; анализе за експлоатацију нафтних поља; анализе рачунарских система; архитектонске услуге; биолошка истраживања; бактериолошка испитивања; вођење студија техничког пројектовања; временска прогноза; геодетско мерење; геолошка испитивања терена; геолошка истраживања; геолошке експертизе; графички дизајн; графички дизајн промотивног материјала; грађевинско пројектовање; дигитализација докумената [скенирање]; дизајн ентеријера [уређење унутрашњег простора]; дизајнирање визит карти; дизајнирање одеће; дизајнирање рачунарских система; дизајнирање рачунарског софтвера; електронско надгледање коришћења кредитних картица ради откривања интернет преваре; електронско похрањивање података; енергетска ревизија; засејавање облака; заштита од рачунарских вируса; изнајмљивање веб сервера; изнајмљивање мерача потрошње електричне енергије; изнајмљивање рачунара; изнајмљивање рачунарског софтвера; израда и одржавање веб страница за друге; инжењерске услуге; инсталирање рачунарског софтвера; испитивање материјала; испитивање нафтних извора; испитивање нафтних поља; истраживања из области козметике; истраживања из области механике; истраживања из области физике; истраживања у области грађевинских конструкција; истраживања у области заваривања; истраживања у области технологије телекомуникација; истраживање и развој нових производа за друге; истраживање нафте; истраживање у области заштите животне средине; калибрација [мерење]; картографске услуге; клиничка испитивања; конвертовање података или докумената са физичких на електронске носаче; конвертовање рачунарских података и програма, осим физичког конвертовања; консултације о безбедности интернета; консултације о сигурности података; контрола квалитета; медицинска истраживања; надгледање раунарских система ради откривања неовлашћеног приступа или повреде података; надгледање рачунарских система ради откривања кварова; научна и технолошка истраживања у области природних катастрофа; научна и технолошка истраживања у вези са мапирањем патената; научна истраживања;

обезбеђивање алата за претраживање [претраживача] на интернету; одржавање рачунарског софтвера; откључавање [декодирање] мобилних телефона; оцењивање квалитета непосеченог дрвета; писање текстова о техници; платформа као услуга [PaaS]; подводна истраживања; поновно успостављање рачунарских података; праћење рачунарских система даљинским приступом; процењивање квалитета вуне; пружање информација у вези са рачунарским технологијама и програмирањем путем веб-сајта; пружање научних информација, савета и консултација које се односе на смањење емисије угљеника; развој рачунарских платформи; развој софтвера у оквиру издавања софтвера; рачунарско програмирање; рачунарство у облаку; саветовање из области архитектуре; саветовање о изради веб сајтова; саветовање о сигурности рачунара; саветовање у вези информационалних технологија; саветовање у вези са штедњом енергије; саветовање у области дизајна и развоја рачунарског хардвера; саветовање у области рачунарског софтвера; саветодавне услуге из области компјутерске технологије; саветодавне услуге из области телекомуникационе технологије; саветодавне услуге из области технологије; сервер хостинг; софтвер у виду сервиса [SaaS]; стилизација [индустријски дизајн]; тестирање исправности возила; тестирање текстила; технолошка истраживања; умножавање рачунарских програма; унутрашњи дизајн; урбанистичко планирање; услуге дизајнирања паковања; услуге из области хемије; услуге индустријског дизајна; услуге информационалних технологија које се пружају на бази аутсорсинга; услуге истраживања у области нафтне, гасне и рударске индустрије; услуге кодирања податка; услуге научних лабораторија; услуге провере аутентичности корисника технологијом за трансакције е-трговања; утврђивање аутентичности уметничких дела; хемијска испитивања; хемијске анализе; хостинг рачунарских сајтова [веб сајтова]; чување резервне копије података ван мреже.

(111) 85137 (181) 23.02.2033.
(210) Ж- 2023-266 (220) 23.02.2023.
(151) 31.08.2023.

(732) Ђорђе Ђокић, адвокат, Косовска 39,
11000, Београд, RS

(740) Марина Мартиновић, Војводе Мицка Крстића 9/11,
11000, Београд

(540)



(531) 24.17.07; 26.04.16; 26.04.22; 26.04.24; 27.05.01; 27.05.17; 27.05.24; 29.01.04; 29.01.06

(591) плава пантоне 294Ц, бела, сива, сребрна.

(511) Кл. 35: административне услуге; административне услуге које се односе на управљање правном документацијом; административне услуге које се односе на упућивање клијената на извођаче грађевинских радова; административне услуге у вези са упућивањем клијената адвокатима; анализа пословног управљања и саветовање из области пословања; анализирање пословних података; анализирање пословног управљања; вођење, организовање и управљање пословањем; канцеларијски послови; консултантске и саветодавне услуге које се односе на пословно управљање; консултантске и саветодавне услуге које се односе на систематизацију особља, запошљавање и управљање; консултантске услуге које се односе на управљање пословним процесом; консултације у вези са пословним спајањима; консултације у вези са пословним организовањем; консултације у вези са пословним преузимањима; пословна помоћ; пословни савети и информације; пословно саветовање и саветодавне услуге; пружање пословних информација из области блокчејн технологије и виртуалних валута; пружање пословних информација из области блокчејн технологије и криптовалута; пружање пословних савета из области блокчејн технологије и криптовалута; пружање пословних савета и информација из области управљања имовином блокчејн технологије и криптовалута; пружање савета који се односе на организовање и управљање пословањем. Кл. 45: адвокатске услуге; давање стручних правних мишљења; заступање и помоћ у правним споровима пред арбитражним телима, телима за посредовање и решавање спорова алтернативним путем; консултантске и правне услуге у области закона, прописа и захтева о приватности и безбедности; консултације о интелектуалној својини; консултације у вези са заштитом ауторских права; консултације у вези са заштитом жигова; консултације у вези са заштитом индустријског дизајна; консултације у вези са заштитом патената; консултације у вези са индустријском својином; консултације у вези са личним правним питањима; консултације у вези са правима индустријске својине; консултације у вези са прописима безбедности на раду; консултације у вези са регистрацијом интернет домена; консултације у области крађе података и идентитета; консултације у области спорова; парничне услуге; посредовања, услуге медијације; посредовање у правним поступцима; правна истраживања; правна истраживања у вези са правима интелектуалне својине; правна истраживања у вези са спајањем предузећа; правна истраживања у вези са трансакцијама некретнина; правна истраживања у области заштите животне средине; правна помоћ у састављању уговора; правне услуге; правне услуге

везане за заштиту и коришћење ауторских права за филм, телевизију, позориште и музичку продукцију; правне услуге везане за коришћење додатних права у области филма, телевизије, видеа и музичке продукције; правне услуге везане за коришћење права радиодифузије; правне услуге везане за оснивање и регистрацију предузећа; правне услуге везане за преговарање и сачињавање уговора у области права интелектуалне својине; правне услуге везане за регистрацију заштитних знакова; правне услуге за поступке који се односе на права индустријске својине; правне услуге које се односе на коришћење ауторских права на штампани материјал; правне услуге које се пружају у вези са парницама; правне услуге преноса власништва; правне услуге у вези са преговорањем о уговорима за друге; правне услуге у области имиграције; правне услуге у области мониторинга жигова; правне услуге у одговарању на позиве за подношење понуда; правне услуге управљања потраживањем за осигуравајуће компаније, агенте осигурања и индустријска предузећа; правни савети у вези са франшизама; правно саветовање; правно саветовање и заступање; правно саветовање у вези са правима интелектуалне својине; правно саветовање у вези са телевизијским оглашавањем, телевизијским забавним програмом и спортом; правно саветовање у подручју опорезивања; преглед стандарда и пракси како би се осигурала усклађеност са антикорупцијским законима и одредбама; припрема правних докумената и услуге истраживања за адвокате; припрема правних извештаја; припрема правних извештаја у области људских права; провера правног статуса некретнине; професионално правно саветовање у вези са франшизама; пружање информација о правним поступцима у вези са судским споровима и другим правним питањима; пружање информација у области права; ревизија правне усклађености; ревизија регулаторне јавним евиденцијама [правне услуге]; регистрација имена домена [правне услуге]; саветовање, заступање и помоћ у споровима и административним и правним поступцима у области интелектуалне својине и повезаних права; саветовање у споровима; спровођење закона; стручно саветовање у вези са правним питањима; судско извештавање [правне услуге]; услуге арбитраже, посредовања и решавања спорова; услуге бесплатне правне помоћи; услуге заступника за жигове; услуге информисања и саветовања које се односе на правна питања; услуге правног заступања; услуге правног истраживања; услуге правног надзора; услуге правног саветовања; услуге припреме правних докумената; услуге решавања спорова.

(111) **85138** (181) **03.04.2033.**
(210) Ж- 2023-536 (220) 03.04.2023.
(151) 31.08.2023.

(732) **GlaxoSmithKline LLC**, Corporation Service
Company 251 Little Falls Drive, Wilmington,
Delaware 19808, US

(740) Гордана Поповић, Таковска 19, 11000, Београд
(540)

ОЈЈААРА

(511) Кл. 5: фармацеутски и медицински препарати
и супстанце; вакцине.

(111) **85139** (181) **03.04.2033.**
(210) Ж- 2023-535 (220) 03.04.2023.
(151) 31.08.2023.

(732) **GlaxoSmithKline LLC**, Corporation Service
Company 251 Little Falls Drive, Wilmington,
Delaware 19808, US

(740) Гордана Поповић, Таковска 19, 11000, Београд
(540)

ОМЈЈАРА

(511) Кл. 5: фармацеутски и медицински препарати
и супстанце; вакцине.

(111) **85140** (181) **15.03.2033.**
(210) Ж- 2023-419 (220) 15.03.2023.
(151) 04.09.2023.

(732) **Вера Авлијаш**, Косте Стојановића 3,
11000, Београд, RS
(540)



(531) 25.01.05; 25.01.25; 26.01.18; 26.11.03; 26.11.12;
27.03.15; 27.05.21; 29.01.03

(591) зелена

(511) Кл. 3: немедицинска козметика и тоалетни
препарати; немедицинска средства за чишћење зуба;
парфимеријски производи, старска уља; средства за
бељење и друге супстанце за употребу у
перионицама; препарати за чишћење, полирање,
рибање и абразивни препарати.

Кл. 16: хартија и картон; штампане ствари;
књиговезачки материјал; фотографије;

канцеларијски материјал и канцеларијски прибор,
осим намештаја; лепкови за канцеларијске и кућне
потребе; материјали за цртање и материјали за
уметнике; кичице; материјали за обуку и наставу;
пластични омотачи, фолије и кесе за умотавање и
паковање; штампарска слова, клишеи.

Кл. 29: месо, риба, живина и дивљач; месни
екстракти; конзервисано, замрзнуто, сушено и
кувано воће и поврће; желеи, џемови, компоти; јаја;
млеко, сир, путер, јогурт и други млечни производи;
уља и масти за исхрану.

Кл. 33: алкохолна пића изузев пива; аcoholни
препарати за прављење напитка.

(111) **85141** (181) **03.03.2033.**
(210) Ж- 2023-341 (220) 03.03.2023.
(151) 04.09.2023.

(732) **UNIVERZAL DOO NOVI SAD,**

Булевар војводе Степе 60, 21000, Нови Сад, RS

(740) Ђорђе Ж. Марковић адвокат,

Жикице Јовановића Шпанца 48а, 11130, Београд
(540)



octopus

(531) 03.09.15; 03.09.24; 04.02.20; 27.05.01; 27.05.17

(511) Кл. 18: модне торбе; модне торбице; ручне
торбице; торбе за плажу.

Кл. 25: одећа, обућа, покривала за главу.

Кл. 28: игре, играчке и предмети за игру.

(111) **85142** (181) **27.03.2033.**
(210) Ж- 2023-501 (220) 27.03.2023.
(151) 05.09.2023.

(732) **Dexy co d.o.o. Beograd (Novi Beograd),**

Тошин бунар 272, Нови Београд, RS

(740) Живорад Иконовић, адвокат, Драгослава
Јовановића 7, Београд

(540)



(531) 02.05.06; 02.07.10; 27.05.01; 27.05.17; 29.01.01;
29.01.04

(591) наранџаста, црвена, плава.

(511) Кл. 5: грудни улошци за дојење.
Кл. 9: аларми за бебе; аудио монитори за бебе; магичне лампе [пројектори нацртаних слика у простору].
Кл. 10: флашице за бебе; флашице за храњење; поклопци за флашице за бебе; цуцле за флашице за бебе.
Кл. 11: грејачи, електрични, за флашице за храњење; кувала-термоси за воду, електрични.
Кл. 12: бицикли; електрични бицикли; електрична возила; колица за бебе; мреже за комарце прилагођене за дечја колица; муфови за дечја колица; муфови за ноге за дечја колица; навлаке за дечија колица; сигурносна седишта за децу, за возила; торбе прилагођене за дечја колица; трицикли; тротинети [возила].
Кл. 18: леђне носиљке за бебе; мараме преко рамена за ношење беба; носиљке за бебе, торбе "кенгури"; повоци за децу; рандсел [јапанска школска торба за леђа]; ранци; руксаци; ручне торбице; торбе; школске торбе; сунцобрани; кишобрани.
Кл. 20: високе столице за бебе; јастуци против превртања беба; колевке; креветци за бебе; оградице за бебе; подлоге за спавање; потпорни јастуци за главу бебе; прекривачи, јоргани, јастуци за кревете, осим постељине; простирке за оградице за децу; седишта за купање беба; столови за пресвлачење беба причвршћени за зид; шеталице за бебе; штитници за дечије креветце, осим постељине.
Кл. 21: грејачи за флашице за храњење, неелектрични; тренинг флашице за бебе.
Кл. 24: џак скафандер за бебе; чаршави за кревет; ћебад за кревете; прекривачи за јастуке; постељина.
Кл. 28: дечије кућице за игру; игре; играчке; карте-сличице које се размењују, за игру; лутке.

(111) **85143** (181) **13.03.2033.**
(210) Ж- 2023-398 (220) 13.03.2023.
(151) 05.09.2023.

(732) **Виталикум д.о.о.**, Републике Српске 133,
21410, Футог, RS
(540)



(531) 02.01.23; 05.03.13; 05.03.15; 27.05.01; 27.05.02;
27.05.17; 29.01.03; 29.01.06
(591) зелена, бела РГБ : ХЕХ 8дц63ф, ХЕХ 004ф2а

(511) Кл. 5: беланчевине као дијететски додаци; дијететска храна прилагођена за медицинске намене; дијететске супстанце прилагођене за медицинску употребу; протеини као додатак исхрани.
Кл. 25: каишеви [одећа]; одећа која садржи супстанце за мршављење; рукавице [одећа].
Кл. 28: појасеви за дизаचे тегова [спортска опрема].
Кл. 41: организовање спортских такмичења.

(111) **85144** (181) **13.03.2033.**
(210) Ж- 2023-399 (220) 13.03.2023.
(151) 05.09.2023.

(732) **Виталикум д.о.о.**, Републике Српске 133,
21410, Футог, RS
(540)

VITATEKA

(511) Кл. 1: витамини за употребу у производњи додатака исхрани; витамини за употребу у поризводњи фармацеутских препарата; протеини за прехранбену индустрију; протеини за употребу у производњи додатака исхрани.
Кл. 5: витамински препарати*; биљни екстракти за фармацеутске намене; биљни екстракти за медицинске намене; протеини као додатак исхрани; додаци исхрани.
Кл. 32: напаци за спортисте обogaћени протеинима.
Кл. 41: организовање спортских такмичења.

(111) **85145** (181) **14.03.2033.**
(210) Ж- 2023-405 (220) 14.03.2023.
(151) 05.09.2023.

(732) **Fast Retailing Co., Ltd.**, 10717-1, Sayama,
Yamaguchi City, Yamaguchi 754-0894, JP
(740) Реља Ђ. Мирков, адвокат и овлашћени
заступник у поступцима заштите индустријске својине,
Мишарска 8, 11000, Београд
(540)

comfeel touch

(511) Кл. 25: одећа; пиџаме; спаваћице; доњи веш; одећа за кишу; одећа за купање; капе за купање; чарапе; женске чарапе; мараме; рукавице [одећа]; покривала за главу; шешири; капе; траке за главу [одећа]; подвезице; стезници; каишеви [одећа]; обућа; ципеле, костими за маскенбале; спортска обућа; спортска одећа; манжетне кошуља [одећа]; заштитни делови за обућу; сандале; женске штикле [обућа].

(111) **85146** (181) **14.03.2033.**
(210) Ж- 2023-407 (220) 14.03.2023.
(151) 05.09.2023.

(732) **RideTechnology Global FZ-LLC**, 104A, First
floor, Bld. 12, Dubai Internet City, Emirate of Dubai, AE

(740) Реља Ђ. Мирков, адвокат и овлашћени
заступник у поступцима заштите индустријске својине,
Мишарска 8, 11000, Београд
(540)

GoUp

(511) Кл. 9: терминали за издавање карата, електронски; уређаји за глобални позициони систем [GPS]; апарати за даљинско управљање; телефонски апарати; банкомати [ATM]; биочипови; електронски тагови за робу; кодирани идентификационе наруквице, магнетне; електронски привесци за кључеве као апарати за даљинско управљање; камкордери; механички знакови; држачи адаптирани за мобилне телефоне и паметне телефоне; дискови за снимање звука; дискови, магнетни; оптички дискови; електронски нумерички дисплеји; електронске интерактивне табле; електронске огласне табле; катанци, електронски; знакови, светлећи; емотикони за мобилне телефоне који се могу преузети; стимулатори за управљање и контролу возила; аутоматски индикатори ниског притиска у пнеуматизима; температурни индикатори; рачунарски интерфејси; аудио интерфејси; рикверц камере за возила; биометријске личне карте; личне карте, магнетне; кодирани картице, магнетне; танки клијенти рачунари; криптографички кључеви за примање и трошење крипто средстава који се могу преузети; кодирани кључ картице; читачи електронских књига; електронски дневници; подлоге за миш; подлоге за инструмент таблу адаптиране за држање мобилних телефона и паметних телефона; прстен-држачи за мобилне телефоне; прстен-сталци за мобилне телефоне; аудио-видео компакт дискови; компакт дискови [меморија само за читање]; рачунари; квантни рачунари; нотебоок рачунари; таблет рачунари; нотебоок рачунари; носиви рачунари; е-новчаници који се могу преузети; магнети; микропроцесори; модеми; монитори [компјутерски хардвер]; монитори [рачунарски програми]; штапови за селфије [ручни моноподи]; слушалице; носачи за снимање звука; магнетни медијуми за податке; лаптоп рачунари; софтвер за компјутерске игре, снимљен; рачунарски софтвер, снимљен; компјутерски софтвер за управљање трансакцијама крипто средстава помоћу блокцханаин технологије који се може преузети; наочаре; наочаре за корекцију далтонизма; наочаре за сунце; заштитне наочаре за спорт; сигнализациони панели, светлеће или механичке; биометријски пасоши; е-пасоши; електронски джепни преводиоци; предајници [телекомуникације]; телефонски одашиљачи; одашиљачи електричног сигнала; платформе рачунарских софтвера, снимљене или које се могу преузети; дигитални знакови; сталци адаптирани за

лаптопове; постоље за телефонске слушалице у колима; расхладне подлоге за лаптоп рачунаре; лични дигитални асистенти [PDAS]; дијагностички апарати, не у медицинске сврхе; апарати за бележење удаљености; апарати за мерење удаљености; апарати за мерење брзине [фотографија]; апарати за проверу брзине за возила; апарати за учење; апарати за бележење времена; научички апарати и инструменти; мерни апарати; мерни уређаји, електрични; инструменти за посматрање; навигациони апарати за возила [он-боард компјутери]; апарати за сателитску навигацију; апарати за регулацију, електрични; апликације рачунарског софтвера, које се могу преузети; компјутерски програм, снимљени; софтвер за компјутерске игре, који се може преузети; рачунарски програми, који се могу преузети; рачунарски оперативни програми, снимљени; компјутерски софтвер за чувара екрана, снимљен или који се може преузети; централне процесорске јединице [процесори]; електронска издања, која се могу преузети; напонски регулатори за возила; роботи за безбедносни надзор; лабораторијски роботи; едукативни роботи; роботи за телеприсуство; хуманоидни роботи са вештачком интелигенцијом за коришћење у научним истраживањима; сигнали, светлећи или механички; скенери [опрема за обраду података]; ручни електронски речници; паметни звучници; картице са интегрисаним колом [паметне картице]; паметне наочаре; паметни телефони; савитљиви паметни телефони; паметни сатови; индикатори брзине; аудиовизуелни едукативни апарати; станице за пуњење електричних возила; наочаре против одсјаја; торбе адаптиране за лаптопове; интегрисана кола; наплатне станице за паркинг; снимачи километраже за возила; бројачи обртаја; таксиметри; тахометри; мобилни телефони; преносиви телефони; целуларни телефони; терминали за платне картице; терминали са интерактивним додирним екраном; термостати за возила; управљачки апарати, аутоматски, за возила; видео рекордери; апарати за репродукцију звука; фискалне касе; апарати за обраду података; инсталације за спречавање крађе, електричне; оптички читачи знакова; пуњачи за батерије; пуњачи за мобилне телефоне; пуњачи за електричне батерије; преносиви пуњачи; акустични [звучни] аларми; носиви уређаји за праћење активности; рачунарски периферни уређаји; читачи [опрема за обраду података]; бар код читачи; мелодије звона за мобилне телефоне које се могу преузети; сликовне датотеке које се могу преузети; музичке датотеке које се могу преузети; анимирани цртани филмови; усьб меморије; кутије за наочаре; футроле за паметне телефоне; навлаке за лаптопове; футроле за личне дигиталне асистенте [PDA]; навлаке за таблет рачунаре; футроле за паметне телефоне; чипови

[интегрисана кола];]; педометри; траке за мобилне телефоне; гајтани за наочаре; графике за мобилне телефоне које се могу преузети; емотикони за мобилне телефони који се могу преузети; рутери за рачунарске мреже; хуманоидни роботи са способностима комуникације и учења за асистенцију и забављање људи; самоуслугне касе за плаћање; хуманоидни роботи са вештачком интелигенцијом за припрему пића; хуманоидни роботи које корисник може програмирати, неконфигурисани; дигиталне датотеке које се могу преузети аутентификоване незаменљивим токенима [нфт]; платформе софтвера за вештачку интелигенцију; софтвер за вештачку интелигенцију за возила; софтвер за оптимизацију логистике; софтвер за оптимизацију курирске доставе; софтвер за аутоматизовање складиштења и доставе робе; софтвер за оптимизацију радова инжињера на терену; софтвер за оптимизацију логистике налога одржавања; рачунарски софтвер који омогућава корисницима приступ информацијама које се тичу урбане мобилности и јавног превоза; рачунарски софтвер и апликације за рачунарски софтвер које се могу преузети које омогућавају корисницима лоцирање возила у реалном времену, укључујући беспилотна возила (аутономна возила); софтвер за гпс навигационе системе; гпс уређаји за навигацију; гпс уређај за лоцирање и праћење; уређаји за лоцирање возила; системи за лоцирање возила; електронски управљачки уређаји и електронски помоћни системи за аутоматизацију вожње; електронски управљачки уређаји за даљинско управљање возилима; рачунарски и навигациони уређаји за снимање околине помоћу система за снимање, нарочито употребом гпс-а и камера; предајници глобалног позиционог система [gps]; снимачи километраже за возила; софтвер за управљање транспортом; софтвер за лоцирање, управљање и резервисање паркиралишта, паркинг места; инструменти за праћење саобраћаја; електрични уређаји за надзор; електронски сензори за мерење; софтвер за наручивање таксија; чворишта паметних кућа. Кл. 35: уговарање претплата за телекомуникационе услуге за друге; услуге рекламних агенција; изнајмљивање рекламног простора; ревизија пословања; финансијска ревизија; компјутеризовано управљање датотекама; демонстрирање робе; испитивање мишљења; маркетиншке студије; услуге прелома за рекламне сврхе; маркетинг; маркетинг у оквиру издавања софтвера; инфлуенсерски маркетинг; циљни маркетинг; ажурирање и одржавање информација у регистрима; ажурирање и одржавање података у компјутерским базама података; ажурирање рекламних материјала; обрада текста; онлајн продајне услуге за претходно снимљену музику и филмове и за оне који се могу

преузети; онлајн продајне услуге за мелодије звона које се могу преузети; онлајн продајне услуге за дигиталну музику која се може преузети; организација изложби у комерцијалне или рекламне сврхе; припрема платних спискова; претрага података у рачунарским датотекама за друге; услуге комерцијалног посредовања; пружање пословних информација; пружање пословних информација путем веба ; пружање комерцијалних и пословних контакт података; пружање комерцијалних информација и савета за потрошаче код одабира производа и услуга; пружање онлајн тржишта за купце и продавце робе и услуга; пружање рецензија корисника у комерцијалне или рекламне сврхе; индексирање веб страница у комерцијалне или рекламне сврхе; пружање рангирања корисника у комерцијалне или рекламне сврхе; пружање онлајн тржишта за купце и продавце робе и услуга; представљање робе на комуникацијским медијима, у продајне сврхе; унапређење продаје за друге; промовисање робе и услуга путем спонзорства спортских догађаја; промовисање робе путем инфлуенсера; производња рекламних филмова; изнајмљивање рекламног термина на комуникацијским медијима; изнајмљивање рекламног материјала; изнајмљивање билборда [рекламних табли]; изнајмљивање продајних аутомата; изнајмљивање продајних штандова; изнајмљивање продајних штандова; изнајмљивање фотокопир апарата; профилисање потрошача у комерцијалне или маркетиншке сврхе; објављивање рекламних текстова; радио оглашавање ; развијање рекламних концепата; плакатирање; дистрибуирање узорака; директно оглашавање путем поште ; директно оглашавање путем поште; оглашавање ; онлајн оглашавање на рачунарској мрежи ; оглашавање на отвореном; оглашавање у штампаним медијима; оглашавање на телевизији; компилирање статистике; компилирање информација у рачунарске базе података; пословни упити; систематизација информација у рачунарске базе података; компилирање индекса информација у комерцијалне или рекламне сврхе; услуге телемаркетинг; администрирање програма лојалности потрошача; администрирање програма за честе путнике; административна обрада нарудбеница; оглашавање по клику; моделирање за оглашавање или унапређење продаје; услуге онлајн наручивања на пољу ресторана за понети и доставе; услуге обраде података [канцеларијске функције]; оптимизација сајта; оптимизација претраживача за унапређење продаје; услуге упоређивања цена; оглашавање по клику; услуге набавке за друге [куповина робе и услуга за друге компаније]; услуге ангажовања спољних сарадника [пословна асистенција]; малопродаја и велепродаја, укључујући и путем

интернета; тражење продаје за друге; развијање маркетиншких концепата; ; рекламни транспорт; мобилне рекламне услуге на возилима; уговарање претплата за услуге ауто-превоза за друге; поручивање, организовање или пружање горенаведених услуга, укључујући путем мобилних или онлајн апликација.

Кл. 39: изнајмљивање путничких аутобуса; изнајмљивање чамца; изнајмљивање гаража; изнајмљивање крвних носача; изнајмљивање авиона; изнајмљивање паркинг места; изнајмљивање магацина; изнајмљивање трактора; резервисање места за путовања; резервације путовања; резервације превоза; вучење; вучење возила; достава новина; достављање порука; достава пакета; достава робе; достава наручене робе курирском службом; достава цвећа; допуна продајних аутомата; транспортна логистика; спасилачке операције [транспорт]; лоцирање и праћење за потребе карго превоза; лоцирање и праћење људи за потребе превоза; уговарање крстарења; уговарање услуга путничког превоза за друге путем онлајн апликације; уговарање превоза за туристичке туре; уговарање путних виза и путних исправа за лица која путују у иностранство; превоз блиндираним аутомобилима;; тегљење; одношење смећа; превоз и складиштење смећа; превоз намештаја; услуге превоза баржама; трајектни превоз; услуге селидбе; превоз путника; заштићен превоз драгоцености; аутобуски превоз; аутомобилски превоз; превоз баржама; бродски транспорт; железнички транспорт; поморски транспорт; путнички транспорт; речни транспорт; амбулантни превоз; трамвајски превоз; руковање пртљагом; пилотирање цивилним дроновима; посредништво у бродском транспорту; посредништво у транспорту; посредништво у превозу терета; пружање упутстава за вожњу за потребе путовања; пружање информација о саобраћају; пружање информација које се односе на услуге складиштења; пружање информација о превозу; изнајмљивање аутомобила; изнајмљивање тркачких аутомобила; изнајмљивање дечијих сигурносних седишта, за возила; изнајмљивање дрона за фотографисање; изнајмљивање надзорних дрона; изнајмљивање сигурносних дрона; изнајмљивање возила; утовар и истовар бродског терета; истовар терета; сакупљање робе која се може рециклирати [транспорт]; услуге заједничког превоза аутом; услуге заједничког превоза аутом; пратња путника; превоз жичаром; паковање робе; паркирање аутомобила; претплатне услуге за аутомобиле; услуге шофера; услуге дељења аутомобила; курирске услуге [поруке или роба]; паркинг услуге; услуге за транспортовање правних докумената; такси превоз; превоз; услуге превоза за туре разгледања; чување пртљага; терет [превоз робе]; транспортовање робе;

физичко чување електронски складиштених података или докумената; чување робе; складиштење; шпедиција; услуге оптимизације логистике; услуге аутоматизације складиштења; услуге расподеле складишних ресурса; информације о складиштењу; руковање каргом; праћење путника или карго возила помоћу рачунара или гпс-а (информације о транспорту); обезбеђивање упутстава за вожњу за потребе путовања; пружање онлајн информација на пољу превоза, паковања и складиштења робе; изнајмљивање електричних аутомобила; уговарање изнајмљивања аутомобила, бродова и других возила; пружање интерактивних информација о јавном превозу, урбаној мобилности и раду возила возног парка, укључујући беспилотна [аутономна] возила, путем интернет платформе; информационе услуге које се односе на застоје у саобраћају; информационе услуге које се односе на брзину друског саобраћаја; саобраћајне информационе услуге; наручивање горенаведених услуга, укључујући путем мобилних или онлајн апликација; организовање или пружање горенаведених услуга, укључујући путем мобилних или онлајн апликација.

Кл. 42: анализа рачунарских система; повраћај рачунарских података дата; дизајнирање визит карти; услуге заштите од компјутерских вируса; инсталирање рачунарског софтвера; механичка истраживања; истраживања на пољу телекомуникационих технологија; истраживања на пољу технологије вештачке интелигенције; истраживања и развој за друге; научна истраживања; технолошка истраживања; консултантске услуге у области дизајна веб сајта; консултантске услуге у области рачунарске безбедност; услуге подршке [решавање проблема софтвера] за информационе технологије [ит]; консултантске услуге у области вештачке интелигенције; консултантске услуге у области рачунарских технологија; консултантске услуге у области пројектовања и развоја рачунарског хардвера; консултантске услуге у области архитектуре; консултантске услуге у области интернет безбедности; консултантске услуге у области рачунарског софтвера; консултантске услуге у области безбедности телекомуникационих мрежа; консултантске услуге у области безбедности података; консултантске услуге у области технологије; тестирање исправности возила; ажурирање рачунарског софтвера; праћење рачунарских система у циљу детектовања прекида; праћење рачунарских система у циљу детектовања неовлашћеног приступа или кршења података; праћење рада рачунарских система путем даљинског приступа; електронско праћење активности платних картица у циљу детектовања превара путем интернета; електронско праћење личних идентификационих информација у циљу

детектовања крађе путем интернета; писање рачунарског кода; софтвер као услуга [SaaS]; одржавање рачунарског софтвера; дигитализација докумената [скенирање]; конверзија података или докумената са физичких у електронске медијуме; урбано планирање; платформа као услуга [PaaS]; пружање виртуелних рачунарских система путем рачунарства у облаку; пружање онлајн географских мапа, које се не могу преузети; пружање географских информација; пружање информација о рачунарској технологији и програмирању путем веб сајта; пружање интернет претраживача; конверзија рачунарских програма и података, осим физичке конверзије; извођење студија техничких пројеката; пројектовање рачунарских система; изнајмљивање веб сервера; изнајмљивање рачунара; изнајмљивање рачунарског софтвера; пројектовање прототипова; хостинг рачунарских веб сајтова; хостинг сервера; развој видео и компјутерских игара; развој рачунарских платформи; дизајнирање рачунарског софтвера; хостинг сервера; услуге аутентификације корисника помоћу блокчејн технологије; креирање и дизајнирање индекса информација базираним на веб сајту за друге [услуге информационих технологија]; креирање и одржавање веб сајтова за друге; дизајнирање компјутерских графика за мапирање видео пројекција; дизајнирање компјутерски-симулираних модела; рачунарско програмирање; техничко писање; умножавање рачунарских програма; копија података ван локације; услуге рачунарског програмирања за обраду података; консултантске услуге у области телекомуникационих технологија; услуге аутентификације корисника помоћу технологије јединствене пријаве за онлајн софтверске апликације; услуге аутентификације корисника помоћу технологије за трансакције е-трговине; услуге софтверског инжењерства за обраду података; услуге шифровања података; електронско чување података; услуге инспекције за нова и половна возила пре продаје; електронско праћење активности платних картица у циљу детектовања превара путем интернета; електронско праћење личних идентификационих информација у циљу детектовања крађе идентитета путем интернета; пројектовање и развој навигационих система; дизајн и развој софтвера за планирање и оптимизацију рута; дизајн и развој рачунарског софтвера за логистику; дизајн и развој софтвера за планирање рута; дизајн и развој софтвера за аутоматизацију складиштења и испоруке робе; дизајн и развој софтвера за оптимизацију рада на терену сервисних инжењера; дизајн и развој софтвера за оптимизацију курирских достава; наручивање горенаведених услуга, укључујући путем мобилних или онлајн апликација; организовање или пружање горенаведених услуга, укључујући путем мобилних или онлајн апликација.

(111) **85147** (181) **01.11.2032.**
(210) Ж- 2022-1955 (220) 01.11.2022.
(151) 06.09.2023.

(732) **Далибор Дејановић; Иван Никодијевић and Никола Стојковић**, Космајска 48, 34300, Аранђеловац, RS; Петра Драпшина 161, 26220, Ковин, RS и Маршала Тита 154, 11430, Умчари, RS
(540)

LA FAMILIA BEND

(511) Кл. 38: пренос видео садржаја на захтев; аудио емитовање путем интернета; емитовање видео и аудио садржаја путем интернета; стриминг [проток] аудио и видео материјала на интернету; омогућавање телекомуникацијског приступа аудио садржајима који се пружају путем интернета; омогућавање телекомуникацијског приступа видео садржајима који се пружају путем интернета; електронски пренос звука, слика и других података и информација свих врста путем интернета.
Кл. 41: забава у виду извођења вокалних дела уживо; забава у виду музичких извођења уживо; забава у виду наступа музичких група; забава у виду наступа уживо; пружање услуга у области забаве и разоноде; услуге забављача; разонода; културне активности; пружање филмске, телевизијске и музичке видео забаве путем интерактивних интернет страница; пружање забаве путем телевизије, радија, биоскопа, кабловске телевизије, сателитске телевизије и интернета; организовање, продукција, представљање и вођење музичких концерата, фестивала, турнеја и других музичких и културних наступа, догађаја и активности; информације које се односе на образовање или забаву које се пружају на интернету са рачунарске базе података или интернета путем телевизијских или радио програма; продукција музике; писање текстова.

(111) **85148** (181) **03.04.2033.**
(210) Ж- 2023-543 (220) 03.04.2023.
(151) 06.09.2023.

(732) **Nenad Rajković PR Destilacija, prečišćavanje i mešanje pića DESTILERIJA RADOST KOLO Zuce**, Младена Ђуричића 11, 11225, Зуце, RS
(740) Плавша & Плавша доо Београд, Струмичка 51, 11000, Београд
(540)

РАДОСТ

(531) 27.05.01; 27.05.17; 28.05.00

(511) Кл. 32: пиво; безалкохолни напаци; минералне и содне воде; воћни напаци и воћни сокови; сирупи и други препарати за прављење безалкохолних напитака.

Кл. 33: алкохолна пића, изузев пива, наиме, аклохолни воћни екстракти, битери [горка алкохолна пића], аперитиви, дестилована пића, дигестиви [ликери и жестока пића], вино, цин, ликери, медовина, киршч, жестока пића, ракије (бренди), пикет, виски, алкохолне есенције, алкохолни екстракти, алкохолна пића која садрже воће, рум, водка, помешана алкохолна воћна пића, која нису на бази пива.

Кл. 35: оглашавање; вођење, организовање и управљање пословањем; канцеларијски послови; услуге малопродаје везане за алкохолна пића услуге велепродаје везане за алкохолна пића; онлине услуге малопродаје и велепродаје везане за алкохолна пића.

(111) **85149** (181) **21.03.2033.**
(210) Ж- 2023-458 (220) 21.03.2023.
(151) 07.09.2023.

(732) **Apta Medica Internacional d.o.o.**,
Likozarjeva ulica 6, 1000, Ljubljana, SI
(740) Иван Тодоровић, Змај Јовина 8-10,
11000, Београд
(540)

IMINEM

(511) Кл. 5: антибиотици.

(111) **85150** (181) **21.03.2033.**
(210) Ж- 2023-462 (220) 21.03.2023.
(151) 07.09.2023.

(732) **Apta Medica Internacional d.o.o.**,
Likozarjeva ulica 6, 1000, Ljubljana, SI
(740) Иван Тодоровић, Змај Јовина 8-10,
11000, Београд
(540)

VANOCIN

(511) Кл. 5: антибиотици.

(111) **85151** (181) **21.03.2033.**
(210) Ж- 2023-463 (220) 21.03.2023.
(151) 07.09.2023.

(732) **Apta Medica Internacional d.o.o.**,
Likozarjeva ulica 6, 1000, Ljubljana, SI
(740) Иван Тодоровић, Змај Јовина 8-10,
11000, Београд
(540)

APTACILIN S

(511) Кл. 5: антибиотици.

(111) **85152** (181) **20.02.2033.**
(210) Ж- 2023-258 (220) 20.02.2023.
(151) 07.09.2023.

(732) **Немања Ерић**, Пазинска 10, 11000, Београд, RS
(740) Зоран Наумовић, Булевар Ослобођења 129,
11000, Београд
(540)



(531) 24.11.25; 24.17.25; 26.02.07; 26.02.24; 26.13.25;
29.01.03; 29.01.04

(591) плава, зелена.

(511) Кл. 9: рачунарске софтверске платформе, снимљене или даунлоудоване; рачунарски софтвер; апликације за рачунарске софтвере које се могу преузимати.

(111) **85153** (181) **30.12.2032.**
(210) Ж- 2022-2390 (220) 30.12.2022.
(151) 07.09.2023.

(732) **Premium Pharma DOO Novi Sad**, Тихомира
Остојића 4, спрат пп, број стана 2, 21000, Нови Сад, RS
(740) Адвокат Невена Тепавац, Јована Цвијића 9,
21000, Нови Сад
(540)

CLIMAX Control

(531) 24.17.20; 27.03.15; 27.05.01; 27.05.08; 27.05.17;
29.01.01; 29.01.03

(591) роза, зелена

(526) CLIMAX

(511) Кл. 5: фармацеутски препарати; витамински препарати; дијететске супстанце прилагођене за медицинску употребу; додаци исхрани; додаци исхрани са козметичким дејством.

Кл. 35: рекламирање преко плаката; презентација робе; дистрибуција рекламног материјала; непосредно оглашавање путем поште; дистрибуција узорака; објављивање рекламних текстова; оглашавање; рекламирање; рекламирање на радију; рекламирање преко телевизије; маркетиншка истраживања; рекламирање слањем наруџбеница; онлајн рекламирање на рачунарској мрежи; презентација производа путем средстава комуникације, у сврху продаје на мало; пружање комерцијалних савета и информација потрошачима

при избору роба и услуга; обезбеђивање онлајн тржишта за купце и продавце роба и услуга; услуге малопродаје фармацеутских, ветеринарских и хигијенских препарата и медицинског материјала; писање рекламних текстова; маркетинг; оглашавање плаћањем по клику [пау пер цлицк оглашавање]; пружање пословних информација путем интернет странице; обезбеђивање онлајн тржишта за купце и продавце роба и услуга; развој концепта оглашавања; циљни маркетинг; оглашавање на отвореном.

(111) **85154** (181) **23.12.2032.**
(210) Ж- 2022-2334 (220) 23.12.2022.
(151) 07.09.2023.

(732) **Premium Pharma DOO Novi Sad**, Тихомира Остојића 4, спрат пп, број стана 2, 21000, Нови Сад, RS
(740) Адвокат Невена Тепавац, Јована Цвијића 9, 21000, Нови Сад
(540)



(531) 02.03.05; 02.03.16; 02.03.28; 02.05.30; 02.09.01; 03.13.01; 03.13.24; 05.05.20; 25.01.01; 27.05.01; 27.05.10; 29.01.01; 29.01.05; 29.01.06

(591) сива, љубичаста, роза, бела, црвена.

(526) Maternity

(511) Кл. 5: фармацеутски препарати; витамински препарати; дијететске супстанце прилагођене за медицинску употребу; додаци исхрани; додаци исхрани са козметичким дејством.

Кл. 35: рекламирање преко плаката; презентација робе; дистрибуција рекламног материјала; непосредно оглашавање путем поште; дистрибуција узорака; објављивање рекламних текстова; оглашавање; рекламирање; рекламирање на радију; рекламирање преко телевизије; маркетиншка истраживања; рекламирање слањем наруџбеница; онлајн рекламирање на рачунарској мрежи; презентација производа путем средстава комуникације, у сврху продаје на мало; пружање комерцијалних савета и информација потрошачима при избору роба и услуга; обезбеђивање онлајн тржишта за купце и продавце роба и услуга; услуге малопродаје фармацеутских, ветеринарских и хигијенских препарата и медицинског материјала; писање рекламних текстова; маркетинг; оглашавање

плаћањем по клику [пау пер цлицк оглашавање]; пружање пословних информација путем интернет странице; обезбеђивање онлајн тржишта за купце и продавце роба и услуга; развој концепта оглашавања; циљни маркетинг; оглашавање на отвореном.

(111) **85155** (181) **23.12.2032.**
(210) Ж- 2022-2335 (220) 23.12.2022.
(151) 07.09.2023.

(732) **Небојша Тепавац**, Огњена Прице 001, 21000, Нови Сад, RS
(740) Адвокат Невена Тепавац, Јована Цвијића 9, 21000, Нови Сад
(540)

 **Premium Genetics**
centar za genetske testove

(531) 02.09.25; 27.05.01; 27.05.10; 27.05.17; 29.01.04; 29.01.06; 29.01.08

(591) црна, сива, плава.

(526) Premium Genetics

(511) Кл. 35: рекламирање преко плаката; презентација робе; дистрибуција рекламног материјала; непосредно оглашавање путем поште; дистрибуција узорака; објављивање рекламних текстова; оглашавање; рекламирање; рекламирање на радију; рекламирање преко телевизије; маркетиншка истраживања; рекламирање слањем наруџбеница; онлајн рекламирање на рачунарској мрежи; презентација производа путем средстава комуникације, у сврху продаје на мало; пружање комерцијалних савета и информација потрошачима при избору роба и услуга; обезбеђивање онлајн тржишта за купце и продавце роба и услуга; услуге малопродаје фармацеутских, ветеринарских и хигијенских препарата и медицинског материјала; писање рекламних текстова; маркетинг; оглашавање плаћањем по клику [пау пер цлицк оглашавање]; пружање пословних информација путем интернет странице; обезбеђивање онлајн тржишта за купце и продавце роба и услуга; развој концепта оглашавања; циљни маркетинг; оглашавање на отвореном.

Кл. 44: медицинске услуге; медицинска помоћ; услуге саветовања о здрављу; услуге медицинских анализа за потребе дијагностике и лечења које пружају медицинске лабораторије; медицински скрининг; медицинске и здравствене услуге у вези са днк, генетику и генетичко тестирање; медицинске услуге у вези са вађењем, третирањем и обрадом људске крви; генетско саветовалиште; генетско тестирање у медицинске сврхе; днк тестирање у медицинске сврхе; медицинско консултовање; медицинско саветовање.

(111) **85156**
(210) Ж- 2022-2331

(181) **23.12.2032.**
(220) 23.12.2022.
(151) 07.09.2023.

(732) **Premium Pharma DOO Novi Sad**, Тихомира
Остојића 4, спрат III, број стана 2, 21000, Нови Сад, RS
(740) Адвокат Невена Тепавац, Јована Цвијића 9,
21000, Нови Сад
(540)

Maternity

(531) 03.13.01; 03.13.24; 27.05.01; 27.05.04; 27.05.17;
29.01.05; 29.01.06

(591) сива, љубичаста.

(526) Maternity

(511) Кл. 5: фармацевтски препарати; витамински
препарати; дијететске супстанце прилагођене за
медицинску употребу; додаци исхрани; додаци
исхрани са козметичким дејством.

Кл. 35: рекламирање преко плаката; презентација
робе; дистрибуција рекламног материјала;
непосредно оглашавање путем поште; дистрибуција
узорака; објављивање рекламних текстова;
оглашавање; рекламирање; рекламирање на радију;
рекламирање преко телевизије; маркетиншка
истраживања; рекламирање слањем наруџбеница;
онлајн рекламирање на рачунарској мрежи;
презентација производа путем средстава
комуникације, у сврху продаје на мало; пружање
комерцијалних савета и информација потрошачима
при избору роба и услуга; обезбеђивање онлајн
тржишта за купце и продавце роба и услуга; услуге
малопродаје фармацевтских, ветеринарских и
хигијенских препарата и медицинског материјала;
писање рекламних текстова; маркетинг; оглашавање
плаћањем по клику [пау пер клик оглашавање];
пружање пословних информација путем интернет
странице; обезбеђивање онлајн тржишта за купце и
продавце роба и услуга; развој концепта оглашавања;
циљни маркетинг; оглашавање на отвореном.

(111) **85157**
(210) Ж- 2023-483

(181) **23.03.2033.**
(220) 23.03.2023.
(151) 07.09.2023.

(732) **Предраг Богдановић ПР Трговина на мало**
посредством поште или преко интернета Mokka
designes Београд, Шумадијска 49/29,
11080, Београд-Земун, RS

(540)

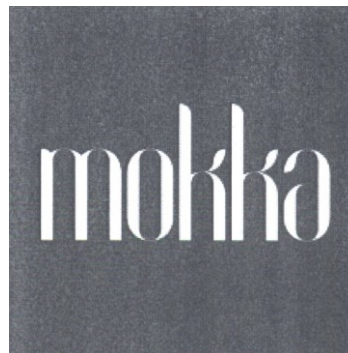

(531) 26.04.18; 26.04.24; 27.05.01; 27.05.24

(511) Кл. 25: одећа, обућа, покривала за главу.

(111) **85158**
(210) Ж- 2023-548

(181) **04.04.2033.**
(220) 04.04.2023.
(151) 07.09.2023.

(732) **Bayer Aktiengesellschaft**, Kaiser-Wilhelm-Allee,
51373 Leverkusen, DE
(740) Петошевић доо Београд, Булевар ослобођења 87,
11040, Београд
(540)

YOALO

(511) Кл. 1: хемијски производи који се користе у
пољопривреди, хортикултури и шумарству;
препарати за третирање семена (укључени у класу 1);
препарати за регулацију раста биљака; гени семена
за пољопривредну производњу; ђубриво.

(111) **85159**
(210) Ж- 2022-879

(181) **17.05.2032.**
(220) 17.05.2022.
(151) 07.09.2023.

(732) **DOMEL DOO**, Слободана Ђурића 21,
11000, Београд-Земун, RS
(740) Адвокат Владан Стоиљковић, Македонска 19/7,
Београд
(540)

Gardener

(531) 05.03.14; 27.05.01; 27.05.07; 27.05.17; 29.01.01;
29.01.03

(591) црвена, зелена

(511) Кл. 1: минерална ђубрива; супстрати.

Кл. 35: извоз робе, минералних ђубрива, супстрата,
семена, гранулата лаве (хидрогранулата), украсне
коре дрвета, малч ; велепродаја и малопродаја робе,
минералних ђубрива, супстрата, семена, украсне

коре дрвета, малча, грануалта лаве (хидрогранулата); продаја преко интернета робе, минералних ђубрива, супстрата, семена, украсне коре дрвета, малча, грануалта лаве (хидрогранулата).

(111) **85160** (181) **24.03.2033.**
(210) Ж- 2023-488 (220) 24.03.2023.
(151) 08.09.2023.

(732) **Београдски центар за безбедносну политику**,
Ђуре Јакшића 6, стан 5, 11000, Београд, RS
(740) Снежана Влајковић, адвокат, Адмирала
Гепрата 11, 11000, Београд
(540)



(531) 27.05.01; 27.05.09; 27.05.10; 27.05.22

(591) светло плава, тегет, црна.

(511) Кл. 16: печати са адресом; папир; постери; огласни панои од папира или картона; бележнице, нотеси; штампани материјал [висока штампа], фасцикле за списе [канцеларијски прибор]; оловке; периодичне публикације; улазнице; блокови [канцеларијски материјал]; памфлети; жигови [печати]; штампиле; свеске; бележнице; материјал за обуку [изузов апарата]; каталози; фасцикле [канцеларијски материјал]; књиге; омоти (канцеларијски материјал), корице (канцеларијски материјал), оловке са графитном мином [техничке оловке]; дијаграми; коверте; кутије за оловке; материјали за писање; фотографије [штампане]; печати; формулари [штампани]; канцеларијски материјал, изузев намештаја; штампани роковници; штампане ствари; штампане публикације; приручници; књижице; канцеларијски материјал и канцеларијски прибор, осим намештаја; књиговезачке корице; наливпера и хемијске оловке [канцеларијски прибор]; магацини [периодични]; врећице [коверте, кесе] од папира или пластике, за паковање.

Кл. 18: футроле [етуи] за визиткарте, кишобрани; футроле за кишобране; руксаци; ранчеви; цепни новчаници; актовке; футроле од коже или вештачке коже; футроле за кључеве; торбе*; футроле за кредитне картице [новчаници]; кутије за визит карте; ознаке за пртљак; ознаке за путне торбе; конференцијске мапе.

Кл. 41: издавање текстова, осим рекламних текстова; производња филмова, који нису рекламни филмови; услуге позајмљивања књига у библиотекама;

издавање књига; организовање и вођење конференција; организовање и вођење конгреса; пружање услуга у области образовања; припрема и вођење семинара; припрема и вођење симпозијума; организовање и вођење радионица [обука]; онлајн издавање електронских књига и часописа, електронско издаваштво; писање текстова*; организовање и вођење образовних форума уживо; пренос знања и искуства [обучавање]; услуге мултимедијалних библиотека; производња подкаста.
Кл. 42: научна истраживања.
Кл. 45: правна истраживања; ревизија регулаторне усклађености; ревизија правне усклађености; услуге политичког лобирања.

(111) **85161** (181) **10.04.2033.**
(210) Ж- 2023-572 (220) 10.04.2023.
(151) 08.09.2023.

(732) **GUANGZHOU SESAME BLOSSOM INTELLIGENT TECHNOLOGY CO., LTD**,
NO.3, ROOM 8152, 15TH FLOOR, NO.109, HUANHUA ROAD, LIWAN DISTRICT, GUANGZHOU, CN
(740) Митровић Предраг, Аласка 36, 11080, Београд
(540)

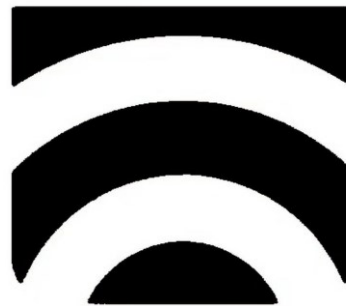

(531) 26.02.07; 26.04.24; 26.07.20; 26.11.06; 26.11.12; 26.11.22

(511) Кл. 9: слушалице за коришћење мобилног телефона без ангажовања руку; паметни сатови; слушалице; слушалице које се умећу у уши; комплет слушалица и микрофона који се ставља на главу; слушалице посебно прилагођене за слушање музике; слушалице посебно прилагођене за ублажавање буке других и спољних утицаја; слушалице које се преко носача постављају око главе преко потиљка а умећу у уши за ради пријема звука у уво преко костију главе; бежични комплет слушалица и микрофона који се ставља на главу; бежичне слушалице за употребу са паметним телефонима; паметне наочаре.

(111) **85162** (181) **21.03.2033.**
(210) Ж- 2023-468 (220) 21.03.2023.
(151) 12.09.2023.

(732) **Carlsberg Srbija d.o.o.**, Пролетерска 17,
21413, Челарево, RS

(740) АОД МСА ИП – Милојевић Секулић адвокати,
Карађорђева 65, 11000, Београд
(540)



(531) 26.04.18; 27.05.01; 27.05.17
(511) Кл. 32: пиво; безалкохолна пића; безалкохолно пиво; минералне и газиране воде; воћни напаци и воћни сокови; сирупи и други безалкохолни препарати за прављење напитака.

(111) **85163** (181) **26.09.2032.**
(210) Ж- 2022-1756 (220) 26.09.2022.
(151) 12.09.2023.

(732) **Мирко Марић**, Булевар ослобођења бр. 36,
11000, Београд, RS

(740) Јована Пантелић, адвокат, Булевар Краља
Петра I 53/11, 21000, Нови Сад
(540)



(531) 26.01.17; 26.01.18; 26.01.19; 26.04.10; 26.04.18;
26.04.24; 27.05.01; 27.05.17; 27.07.01; 27.07.17;
27.07.24; 29.01.01; 29.01.06; 29.01.08

(591) црна, наранџаста, бела
(511) 41: издавање опреме за стадионе; издавање спортске опреме, осим возила; изнајмљивање опреме за играње; изнајмљивање радио и телевизијских апарата; организовање лутрије; услуге дискотека; услуге забавних паркова; услуге забављача; услуге игара на срећу; услуге игара пружених онлајн са рачунарске мреже.
43: услуге кафеа; услуге кафетерија; услуге мотела; услуге ресторана; услуге ресторана за самопослуживање; услуге снек-барова.
45: услуге агенција посредовање; услуге обезбеђења; услуге онлајн друштвених мрежа.

(111) **85164** (181) **02.02.2033.**
(210) Ж- 2023-148 (220) 02.02.2023.
(151) 13.09.2023.

(732) **Концерн за производњу и промет кондиторских производа "Бамби" а.д. Пожаревац**,
Ђуре Ђаковића б.б., Пожаревац, RS
(740) Иван Тодоровић, Змај Јовина 8-10,
11000, Београд
(540)



(531) 05.03.14; 05.07.10; 05.07.14; 05.07.22; 08.01.10;
25.01.01; 27.05.01; 27.05.10; 27.05.17; 29.01.15

(591) плава, тамно плава, љубичаста, наранџаста,
браон, зелена, бела

(511) Кл. 30: интегрални кекс, високопротеинске плочице од житарица; колачи од житарица [мусли плочице]; плочице од житарица; грицкалице на бази житарица; све наведено без глутена.

(111) **85165** (181) **03.03.2033.**
(210) Ж- 2023-332 (220) 03.03.2023.
(151) 13.09.2023.

(732) **Privredno društvo za proizvodnju i promet lekova PharmaS doo**, Вилине воде бб, 11000, Београд, RS
(540)

Forphar

(511) Кл. 5: фармацеутски и ветеринарски препарати; хигијенски производи за употребу у медицини; дијететске супстанце за медицинске потребе, храна за одојчад; додаци исхрани; дијететски додаци исхрани за људе и животиње; фластери, материјал за превијање; материјали за пломбирање зуба и за зубне отиске; дезинфекциона средства; производи за уништавање животињских штеточина; фунгициди, хербициди.

(111) **85166** (181) **24.03.2033.**
(210) Ж- 2023-487 (220) 24.03.2023.
(151) 13.09.2023.

(732) **Београдски центар за безбедносну политику**,
Ђуре Јакшића 6, стан 5, 11000, Београд, RS
(740) Снежана Влајковић, адвокат, Адмирала
Гепрата 11, 11000, Београд
(540)



(531) 03.07.01; 03.07.24; 26.01.15; 26.01.24; 27.05.01; 27.05.10; 27.05.17

(591) наранџаста и бела.

(511) Кл. 16: печати са адресом; папир; постери; огласни панои од папира или картона; бележнице, нотеси; штампани материјал [висока штампа], фасцикле за списе [канцеларијски прибор]; оловке; периодичне публикације; улазнице; блокови [канцеларијски материјал]; памфлети; жигови [печати]; штамбигљи; свеске; бележнице; материјал за обуку [изузев апарата]; каталози; фасцикле [канцеларијски материјал]; књиге; омоти (канцеларијски материјал), корице (канцеларијски материјал), оловке са графитном мином [техничке оловке]; дијаграми; коверте; кутије за оловке; материјали за писање; фотографије [штампане]; печати; формулари [штампани]; канцеларијски материјал, изузев намештаја; штампани роковници; штампане ствари; штампане публикације; приручници; књижнице; канцеларијски материјал и канцеларијски прибор, осим намештаја; књиговезачке корице; наливпера и хемијске оловке [канцеларијски прибор]; магацини [периодични]; врећице [коверте, кесе] од папира или пластике, за паковање.

Кл. 18: футроле [етуи] за визиткарте, кишобрани; футроле за кишобране; руксаџи; ранчеви; џепни новчаници; актовке; футроле од коже или вештачке коже; футроле за кључеве; торбе*; футроле за кредитне картице [новчаници]; кутије за визит карте; ознаке за пртљаг; ознаке за путне торбе; конференцијске мапе.

Кл. 35: истраживање тржишта; професионалне пословне консултације; испитивање јавног мњења; прикупљање статистичких података; вођење пословних догађаја; услуге обраде података [канцеларијски послови].

Кл. 41: издавање текстова, осим рекламних текстова; производња филмова, који нису рекламни филмови; услуге позајмљивања књига у библиотекама; издавање књига; организовање и вођење конференција; организовање и вођење конгреса; пружање услуга у области образовања; припрема и вођење семинара; припрема и вођење симпозијума; организовање и вођење радионица [обука]; онлајн издавање електронских књига и часописа, електронско издаваштво; писање текстова*; организовање и вођење образовних форума уживо; пренос знања и искуства [обучавање]; услуге мултимедијалних библиотека; производња подкаста.

Кл. 42: научна истраживања.

Кл. 45: правна истраживања; ревизија регулаторне усклађености; ревизија правне усклађености; услуге политичког лобирања.

(111) **85167**
(210) Ж- 2023-492

(181) **24.03.2033.**
(220) 24.03.2023.
(151) 13.09.2023.

(732) **Бојан Стаменковић**, Прешернова 16,
18000, Ниш, RS

(740) Милуша Окиљевић, адвокат, Масарикова 5,
11000, Београд

(540)



(531) 08.07.25; 27.03.15; 27.05.01; 27.05.10; 27.05.15; 27.07.01

(511) Кл. 29: месо, живина и дивљач, месне прерађевине, свежа или конзервирана или кувано припремљена јела углавном од меса, живине, поврћа или воћа, виршле, виршле у кукурузном тесту на штапићу, кобасице, беле кобасице, паниране кобасице, рендани пржени кромпир, прстенови од лука, сир, воћне салате, салате од поврћа, месне салате, припремљена готова или полу-готова јела од меса, поврћа, дивљачи или сира, припремљена јела, све од меса или производи од меса, поврћа, воћа или живине, те све горе наведене робе смрзнуте.

Кл. 30: сендвич са виршлама, сендвичи са сиром, кафа, чај, какао и замена кафе; пецива, сендвичи, тестенина и резанци; производи од житарица, слаткиши, вафел производи, колачи, послastiце, сладоледи, сладолед на штапићу, палачинке, кроасани, кроасани са чоколадом, пециво од лиснатог теста напуњено чоколадом, пуњени кекс, пуњени бисквити, сорбеи; чоколада, сосови као зачини; зачини, кечап.

Кл. 35: оглашавање, рекламирање, презентација производа путем средстава комуникације, у сврху продаје на мало, управљање програмима лојалности потрошача, вођење послова, пословно управљање, канцеларијски послови.

Кл. 43: услуге обезбеђивања хране и пића, привремени смештај, угоститељске услуге, услуге кафетерија, кетеринг за пића и храну, ресторани, self-service ресторани, ресторани који нуде храну за понети, кантине, снек барови, кафићи, најам и закуп опреме који се односе на ресторане.

(111) **85168**
(210) Ж- 2023-299

(181) **27.02.2033.**
(220) 27.02.2023.
(151) 13.09.2023.

(732) **ŽELJKO JOVANOVIĆ PR DESTILACIJA
PREČIŠĆAVANJE I MEŠANJE PIĆA PODRUM
ŽELJA MIONICA-NANOMIR**, Наномир,

14242, Мионица, RS

(740) Предраг Миленковић, адвокат, Краља Милана 29,
11000, Београд

(540)



(531) 25.01.09; 25.01.25; 26.04.08; 26.04.18; 26.04.24;
27.05.01; 27.05.17; 27.05.25; 28.05.00

(511) Кл. 33: воћни екстракти, алкохолни; битери [горка алкохолна пића]; дестилована пића; јабуковача; дигестиви [ликери и жестока пића]; вино; цин; ликери; медовина; жестока пића; крушковача; алкохолна пића, изузев пива; алкохолна пића која садрже воће; напаци на бази вина.

Кл. 43: кетеринг хране и пића; услуге кафеа; услуге кафетерија; изнајмљивање привременог смештаја; пансионске услуге; услуге ресторана; изнајмљивање смештаја за одмор.

(111) **85169**

(210) Ж- 2023-300

(181) **27.02.2033.**

(220) 27.02.2023.

(151) 13.09.2023.

(732) **ŽELJKO JOVANOVIĆ PR DESTILACIJA
PREČIŠĆAVANJE I MEŠANJE PIĆA PODRUM
ŽELJA MIONICA-NANOMIR**, нема улице и броја,

14242, Мионица - Наномир, RS

(740) Предраг Миленковић, адвокат, Краља Милана 29,
11000, Београд

(540)



(531) 27.05.01; 27.05.15; 27.05.17; 27.05.25; 28.05.00

(511) Кл. 33: воћни екстракти, алкохолни; битери [горка алкохолна пића]; дестилована пића; јабуковача; дигестиви [ликери и жестока пића]; вино; цин; ликери; медовина; жестока пића; крушковача; алкохолна пића, изузев пива; алкохолна пића која садрже воће; напаци на бази вина.

Кл. 43: кетеринг хране и пића; услуге кафеа; услуге кафетерија; изнајмљивање привременог смештаја; пансионске услуге; услуге ресторана; изнајмљивање смештаја за одмор.

(111) **85170**

(210) Ж- 2023-484

(181) **23.03.2033.**

(220) 23.03.2023.

(151) 14.09.2023.

(732) **M Baits International d.o.o. Каћ**, Атар 41,
21241, Каћ, RS

(740) Ервин Пашти, адвокат, Ћирпанова 38,
21000, Нови Сад

(540)



(531) 03.09.01; 03.09.24; 26.04.15; 26.04.22; 26.04.24;
27.05.01; 27.05.24; 29.01.01; 29.01.06

(591) црвена, бела.

(511) Кл. 28: спортски артикли.

Кл. 31: храна и пиће за животиње.

(111) **85171**

(210) Ж- 2023-418

(181) **15.03.2033.**

(220) 15.03.2023.

(151) 14.09.2023.

(732) **Александар Марунић**, Паунова 79,
11000, Београд, RS

(540)



(531) 25.01.01; 25.01.09; 25.05.02; 26.04.22; 26.11.03; 26.11.12; 27.05.01; 27.05.10; 27.05.17; 28.05.00

(511) Кл. 18: пртљажне и торбе за ношење, на пример, кофере, ковчеге, сандуке, путне торбе, торбе преко рамена за ношење беба, школске торбе; ознаке за пртљак или путне торбе; кутије за визит карте и цепен новчанике; кутије и футроле од коже или вештачке коже.

Кл. 20: метални намештај, намештај за камповање, сталке за пушке, штандове за новине; унутрашње прозорске ролетне и засторе; опрему за кревете, на пример, душеке, рамове за кревете, јастуке; огледала, огледала на намештају и тоалетна огледала; регистарске таблице, неметалне; ситну робу, не од метала, на пример, завртње, шrafoве, клинове, точкиће за намештај, спојнице за причвршћивање циви; поштанске сандучиће који нису од метала или зидани.

Кл. 34: замену за дуван, која није за употребу у медицини; ароме, које нису старска уља, за употребу у електронским цигаретама, оралне вапоризаторе за пушаче; траве за пушење; снуф; одређене додатке и паковања која се односе на употребу дувана и прибор за пушење, на пример упалачаче за пушаче, пепеларе за пушаче, посуде за дуван, кутије за бурмут, хумидоре кутије за чување цигара; ручно рађене луле за пушчање дувана од дрвета(вријес, маслина, морта-мртви храст), или од морске пене.

(111) **85172** (181) **24.03.2033.**
(210) Ж- 2023-490 (220) 24.03.2023.
(151) 15.09.2023.

(732) **Милан Цветковић**, Врањска 23,
11000, Београд, RS
(740) **Александар Самуиловић**, Коче Капетана 3,
11000, Београд
(540)



(531) 07.03.11; 26.03.23; 26.11.02; 27.05.01; 27.05.10; 27.05.17; 29.01.01; 29.01.04

(591) црвена: R236/G29/B37 плава: R0/G51/B104

(511) Кл. 36: изнајмљивање некретнина; услуге агенција за промет некретнина; посредовање у промету некретнина.

(111) **85173** (181) **31.10.2032.**
(210) Ж- 2022-1932 (220) 31.10.2022.
(151) 15.09.2023.

(732) **The Coca-Cola Company**, One Coca-Cola Plaza,
30313, Atlanta, Georgia, US

(740) **Живко Мијатовић & Партнерс доо** Београд,
Студентски трг 4, 11000, Београд

(540)



(531) 26.04.04; 26.04.18; 26.04.24; 27.05.01; 27.05.17; 27.05.24; 29.01.02; 29.01.06; 29.01.08

(591) црна, бела, жута

(511) Кл. 30: кафа, чај, какао и њихове замене; пиринач, тестенина и резанци; тапиока и саго; брашно и производи од житарица; хлеб, колачи и послатице; чоколада; сладоледи, сорбеи и други јестиви лед; шећер, мед, меласа; квасац, прашак за пециво; со, додаци јелима, зачини, конзервисано зачинско биље; сирће, сосови и други додаци јелу; лед (смрзнута вода).

Кл. 32: пиво; безалкохолна пића; минералне и содне воде; воћни напаци и воћни сокови; сирупи и други препарати за прављење безалкохолних напитака.

(111) **85174** (181) **23.01.2033.**
(210) Ж- 2023-78 (220) 23.01.2023.
(151) 15.09.2023.

(732) **Ненад Петровић**, Стевана Сремца 9, Параћин, RS
(540)

РТАЊСКА ТАЈНА

(531) 28.05.00

(511) Кл. 29: месо, риба, живина и дивљач; месни екстракти; конзервисано, замрнуто, сушено и кувано воће и поврће; желеи, џемови, компоти; јаја; млеко, сир, путер, јогурт и други млечни производи; уља и масти за исхрану; све напред наведено пореклом са подручја планине Ртањ и околине.

Кл. 32: безалкохолни напаци; воћни напаци и воћни сокови; сирупи и други препарати за прављење безалкохолних напитака; све напред наведено пореклом са подручја планине Ртањ и околине.

Кл. 33: алкохолна пића; алкохолни препарати за прављење напитака; све напред наведено пореклом са подручја планине Ртањ и околине.

(111) **85175** (181) **10.02.2033.**
(210) Ж- 2023-219 (220) 10.02.2023.
(151) 15.09.2023.

(732) ДЕМ д.о.о. за производњу и трговину,
Маршала Тита б.б., 21472, Кулпин, RS
(540)

has

(531) 27.05.01; 27.05.04; 27.05.17

(511) Кл. 30: тестенина, ароматични додаци за храну, зачински додаци, макарони, резанци, шпагети, готови оброци од резанаца, тесто.

(111) 85176 (181) 09.02.2033.
(210) Ж- 2023-208 (220) 09.02.2023.
(151) 15.09.2023.

(732) Messer Tehnogas AD Beograd, Бањички пут 62,
11090, Београд, RS
(540)

Пласнох

(511) Кл. 5: гасови за медицинску употребу.

(111) 85177 (181) 13.03.2033.
(210) Ж- 2023-403 (220) 13.03.2023.
(151) 15.09.2023.

(732) Вања Миладиновић, Теразије број 39,
11000, Београд, RS
(740) Немања Турчић, Светозара Марковића број 49,
11000, Београд
(540)



(531) 05.01.16; 07.01.24; 24.17.02; 27.05.01; 27.05.09;
27.05.10; 28.05.00; 29.01.15

(591) црна, зелена, жута, црвена, плава, бела, беж,
наранџаста

(511) Кл. 16: адресари; акварел боје; албуми за аутограме; албуми за бебе; албуми за маркице; атласи; бележнице; бележнице за писање; бележнице за скицирање; бележнице, нотеси; билтени са вестима (штампани материјал); билтени (штампани материјал); блокови за белешке; блокови за записивање; божићне честитке; бочице за мастило; брисачи за беле табле; брисачи за креде; брисачи за налив пера; брисачи за табле за писање; брисачи за школске табле (брисачи креде); брисачи мастила;

бројеви (штампарски); брошуре; бушилице за папир [зумба]; ваучери; вежбанке; вежбанке (празне); визит карте; визит картице; водене боје (сликарске); воштане боје; воштане бојице; вреће за ђубре (од папира или пластике); вреће за смеће (кесе за смеће или ђубре); географске мапе; географски лексикони; глина за моделирање за децу; глобуси; годишњази (штампана издања); грбови (папирни печати); гумице за брисање; гумице на врху оловке; дечије радне свеске; дечије сликовнице; дечији комплет папира за ликовно; дневници; држачи за графитне оловке; држачи за карте од папира; држачи за креду; држачи за нотесе; зарезачи за механичке оловке; зарезачи за оловке; зарезачи за оловке, механички; заштитни папир; инструменти за писање; инструменти за цртање; интерактивне едукативне књиге за децу; информативна писма; информативне књиге; информативне књижице; јапански папир; календари; канцеларијска папирна галантерија; канцеларијске фасцикле; канцеларијске футроле; канцеларијски материјал и канцеларијски прибор, осим намештаја; књиге; књиге активности; књиге активности са налепницама; књиге за бојење; књиге за децу; књиге за децу са аудио компонентама; књиге за поклон; књиге на преклоп са тродимензионалним сликама; књиге са песмама или нотама; књиге са причама; коверте; креда за писање; креда за школске табле; креда у спреју; лењири (инструменти за цртање); лепак за канцеларијску употребу; мале школске табле; материјали за обуку и наставу; материјали за цртање; материје за печачење за канцеларијску употребу; наставни водичи; наставни материјали од папира; небелетристичке књиге; образовне књиге; образовне публикације; оловке; приручници; приручници са упутствима; ручни зарезачи; свеске; свеске за вежбање рукописа; свеске од папира; сликарски блокови; сликарски комплети за децу; сликарски комплети за уметнике; сликовнице; споменари; табле за акварел папир; табле за цртање (сликарски артикли); тврде пернице за обичне и хемијске оловке; тврде пернице за оловке; торбице за прибор за писање; угаони лењири за цртање; упутства; уџбеници; формулари (штампани); хемијске оловке; штампане књиге; штампане књиге са нотама; штампане књиге у области музичког образовања; штампане књижице; штампане лекције; штампане периодичне публикације; штампане приче у илустрованом облику; штампане публикације; штампани билтени; штампани водичи; штампани материјали за дописне школе; штампани материјали за обуку; штампани материјали за подучавање; штампани материјали за подучавање, образовање и наставу; штампани материјал са аутограмима; штампани наставни материјали; штампани наставни планови; штампани образовни материјали; штампани приручници; штампани приручници са образовним методама.

Кл. 35: интернет маркетинг; маркетинг; непосредно оглашавање; непосредно оглашавање путем поште; објављивање рекламног материјала; оглашавање; оглашавање и промотивна продаја у вези са робом и услугама; оглашавање на отвореном; оглашавање путем банера; онлајн маркетинг; организовање претплате на књиге за друге; партнерски маркетинг; пословни маркетинг; презентација робе; промоција робе и услуга кроз спонзорисање спорских догађаја; развој и координисање волонтерским пројектима за добротворне организације; услуге велепродаје везане за производе који се користе у образовне сврхе; услуге малопродаје везане за производе који се користе у образовне сврхе; услуге малопродаје које пружају књижаре.

Кл. 41: академије (образовне); вођење забавних активности; вођење забавних догађаја, културних догађаја, спортских догађаја уживо, образовних догађаја, и забавних и културних активности; вођење забавних догађаја уживо; вођење културних активности; вођење образовних догађаја; вођење образовних курсева; вођење образовних семинара; вођење образовних форума уживо; вођење радионица за обуку; вођење радионица и семинара; вођење семинара; вођење учења на даљину на нивоу основног образовања; вођење часова; додатно образовање; електронске издавачке услуге; електронске публикације са информацијама о широком распону тема на мрежи; електронске публикације текстова и штампаног материјала, осим рекламних текстова, на интернету; електронско издаваштво; забавне и културне активности; забавне и спортске активности; издавање аудио књига; издавање билтена; издавање брошура; издавање докумената у области образовања, науке, јавног права и друштвених питања; издавање електронских књига и он-лајн периодичних часописа; издавање електронских књига и он-лајн часописа; издавање електронских онлајн периодичних издања; издавање електронских часописа; издавање интернет часописа; издавање и уређивање књига; издавање и уређивање књига, новина и периодичних часописа; издавање и уређивање периодичних издања; издавање и уређивање штампаног материјала; издавање и уређивање штампаног материјала и текстова, осим рекламних текстова; издавање и уређивање штампаног материјала, књига, новина и периодичних часописа, осим за рекламне потребе; издавање календара; издавање каталога; издавање књига; издавање књига и магазина; издавање књига и часописа; издавање књига, магазина, годишњака и журнала; издавање књига, периодичних издања, часописа, новина и билтена; издавање књига,

часописа и других текстова, осим рекламних текстова; издавање књига, часописа и новина на интернету; издавање образовних материјала; издавање приручника; издавање приручника за обуку; издавање уџбеника; издавачке услуге; изнајмљивање књига; изнајмљивање књига и других публикација; изнајмљивање књига и периодичне штампе; изнајмљивање материјала за обуку; изнајмљивање образовних и материјала за обуку; изнајмљивање часописа; истраживања у области образовања; културне активности; настава, обука; омогућавање привремене употребе онлајн образовних материјала који се не могу преузети са интернета; онлајн библиотекарске услуге; онлајн електронско издавање књига и периодичне штампе; онлајн издавање електронских књига и часописа; организовање и вођење културних активности; организовање и вођење образовних догађаја; организовање и вођење образовних курсева; организовање и вођење образовних семинара; организовање и вођење образовних форума уживо; организовање и реализација курсева за обуку; организовање и реализација курсева за обуку; организовање и реализација образовних конференција; организовање и реализација предавања; организовање и реализација састанака у области образовања; организовање и реализација семинара, радионица (образовних) конгреса, колоквијума, курсева учења на даљину и изложби за културне потребе; организовање образовних догађаја; организовање образовних, забавних, културних и спортских такмичења; организовање образовних, забавних, спортских и културних догађаја; организовање обука; организовање програма за обуку младих; организовање семинара; организовање такмичења за образовање или забаву; организовање часова; подучавање; подучавање страних језика; подучавање у припремним школама; подучавање цртања; пренос знања и искуства (бучавање) припрема образовних курсева и испита; пружање курсева обуке; пружање образовних курсева; пружање обуке и образовања; пружање онлајн информација из области образовања; пружање он-лајн информација у вези са забавом или образовањем; пружање он-лајн туторијала; пружање онлајн услуга подучавања; пружање показних образовних вежби; пружање простора и опреме у образовне сврхе; пружање услуга образовних испита; пружање услуга образовних испита и тестова; пружање услуга он-лајн обуке; пружање услуга у области образовања; услуге образовања и обуке; услуге образовања и подучавања; услуге школа језика; учење на даљину.

ПРЕСТАНАК ВАЖНОСТИ РЕГИСТРОВАНИХ ЖИГОВА / Termination of Validity of Registered Trademarks

Због неплаћања таксе за одражавање права у периоду 16.02.2023. - 15.03.2023. године:

Жиг рег. бр. **15813** чији је носилац J.C. BAMFORD EXCAVATORS LIMITED, ROCHESTER, STAFFORD, ENGLSKA, GB, престао је да важи дана 22.02.2023. године.

Жиг рег. бр. **15849** чији је носилац ITT MANUFACTURING ENTERPRISES LLC, 1105 North Market Street, Suite 1300, Wilmington, DE 19801, US, престао је да важи дана 15.03.2023. године.

Жиг рег. бр. **15854** чији је носилац WM. WRIGLEY JR. COMPANY, 410 NORTH MICHIGAN AVENUE, CHICAGO, COOK, ILLINOIS, US, престао је да важи дана 15.03.2023. године.

Жиг рег. бр. **19942** чији је носилац INDUSTRIE DE NORA S.p.A., Via Dei Canzi 1, 20134 Milano, IT, престао је да важи дана 21.02.2023. године.

Жиг рег. бр. **26888** чији је носилац KONE CORPORATION, Kartanontie 1, 00330 Helsinki, FI, престао је да важи дана 16.03.2023. године.

Жиг рег. бр. **26894** чији је носилац KRKA, TOVARNA ZDRAVIL DD, NOVO MESTO, NOVO MESTO, ŠMARJEŠKA CESTA 6,, SI, престао је да важи дана 16.03.2023. године.

Жиг рег. бр. **39947** чији је носилац Хемијска индустрија "Невена" д.о.о. Београд, Сурчинска 10е , 11070 Нови Београд, RS, престао је да важи дана 20.02.2023. године.

Жиг рег. бр. **39948** чији је носилац Хемијска индустрија "Невена" д.о.о. Београд, Сурчинска 10е , 11070 Нови Београд, RS, престао је да важи дана 20.02.2023. године.

Жиг рег. бр. **39949** чији је носилац Хемијска индустрија "Невена" д.о.о. Београд, Сурчинска 10е , 11070 Нови Београд, RS, престао је да важи дана 20.02.2023. године.

Жиг рег. бр. **39957** чији је носилац INTEL CORPORATION, 2200 MISSION COLLEGE

BOULEVARD, SANTA CLARA, CALIFORNIA 95052-8119, US, престао је да важи дана 25.02.2023. године.

Жиг рег. бр. **39958** чији је носилац TOS s.r.l , Largo Maurizio Vitale 1, I-10152 Turin, IT, престао је да важи дана 27.02.2023. године.

Жиг рег. бр. **39959** чији је носилац SEBAGO INC.(A MAINE CORPORATION), 55 HUTCHERSON DRIVE, GORHAM, MAINE 04038, US i SEBAGO INTERNATIONAL LIMITED, 9341 COURTLAND DRIVE, ROCKFORD, MICHIGAN 49351, US, престао је да важи дана 27.02.2023. године.

Жиг рег. бр. **39921** чији је носилац INTERNATIONAL BUSINESS MACHINES CORPORATION, ARMONK, N.Y. 10504, US, престао је да важи дана 12.03.2023. године.

Жиг рег. бр. **39929** чији је носилац PATCH LICENSING LLC, 1599 POST ROAD EAST WESTPORT, CONNECTICUT 06880,, US, престао је да важи дана 12.03.2023. године.

Жиг рег. бр. **45515** чији је носилац HEMOFARM A.D. farmaceutsko-hemijska industrija Vršac, Beogradski put bb, 26300 Vršac, RS, престао је да важи дана 18.02.2023. године.

Жиг рег. бр. **45506** чији је носилац Југоремедија фабрика лекова д.о.о. Зрењанин, Панчевачка 53, 23000, Зрењанин, RS, престао је да важи дана 22.02.2023. године.

Жиг рег. бр. **48702** чији је носилац Diageo North America, Inc., Three World Trade Center 175 Greenwich Street New York 10007, US, престао је да важи дана 22.02.2023. године.

Жиг рег. бр. **49105** чији је носилац Fresenius Medical Care Srbija d.o.o., Beogradski put bb, 26300 Vršac, RS, престао је да важи дана 26.02.2023. године.

Жиг рег. бр. **48668** чији је носилац Colgate-Palmolive Company, a Delaware corporation, 300 Park Avenue, New York, New York, US, престао је да важи дана 26.02.2023. године.

Жиг рег. бр. **48669** чији је носилац Colgate-Palmolive Company, a Delaware corporation, 300 Park Avenue, New York, New York, US, престао је да важи дана 26.02.2023. године.

Жиг рег. бр. **48671** чији је носилац Reckitt Benckiser Power Cleaners B.V., Siriusdreef 14, 2132 WT Hoofddorp, NL, престао је да важи дана 04.03.2023. године.

Жиг рег. бр. **49820** чији је носилац VIDKRITE AKTIONERNE TOVARISTVO "ISKRA", ul. Vuletska 14, 79066 LVIV, Ukraјina, UA, престао је да важи дана 04.03.2023. године.

Жиг рег. бр. **50904** чији је носилац Japan Tobacco Inc., 2-2-1 Toranomom, Minato-ku, Токуо, Japan, JP, престао је да важи дана 08.03.2023. године.

Жиг рег. бр. **48681** чији је носилац Књаз Милош а.д. Аранђеловац, Крћевачки пут 26, 34300 Аранђеловац, RS, престао је да важи дана 11.03.2023. године.

Жиг рег. бр. **66425** чији је носилац Друштво за трговину и услуге "ЛЕГА" доо Београд, Дурмиторска број 3а, 11000 Београд, RS, престао је да важи дана 19.02.2023. године.

Жиг рег. бр. **66220** чији је носилац Kabushiki Kaisha Toshiba (Toshiba Corporation), 1-1, Shibaura 1-chome, Minato-ku, Токуо, JP, престао је да важи дана 19.02.2023. године.

Жиг рег. бр. **66468** чији је носилац Minerva GmbH, Königinstraße 73, 80539 München, DE, престао је да важи дана 19.02.2023. године.

Жиг рег. бр. **66781** чији је носилац Татјана Веховец, Коло српских сестара 18/5/31, 21000 Нови Сад, RS, престао је да важи дана 19.02.2023. године.

Жиг рег. бр. **66979** чији је носилац Imperial Tobacco SCG D.O.O. Beograd, Bulevar Mihaila Pupina 6/12 11070 Beograd, RS, престао је да важи дана 20.02.2023. године.

Жиг рег. бр. **66174** чији је носилац Proizvodno društvo za proizvodnju i prodaju deterdženata "BEONEMIJA-INHEM" d.o.o., Pančevačka 84, Zrenjanin, RS, престао је да важи дана 20.02.2023. године.

Жиг рег. бр. **66368** чији је носилац BEONEMIJA DOO ZA PROIZVODNJU, TRGOVINU

I USLUGE ZRENJANIN, Панчевачка 84, Зрењанин, RS, престао је да важи дана 20.02.2023. године.

Жиг рег. бр. **66129** чији је носилац NISSAN JIDOSHA KABUSHIKI KAISHA (also trading as NISSAN MOTOR CO., LTD.), No.2, Takara-cho, Kanagawa-ku, Yokohama-shi, Kanagawa-ken, Japan, JP, престао је да важи дана 20.02.2023. године.

Жиг рег. бр. **66222** чији је носилац OFFICE-SHOES DOO SUBOTICA, Сегедински пут 106, 24000, Суботица, RS, престао је да важи дана 20.02.2023. године.

Жиг рег. бр. **66314** чији је носилац Spielo International Germany GmbH, Borsigstraße 22, 32312 Luebecke, DE, престао је да важи дана 21.02.2023. године.

Жиг рег. бр. **66315** чији је носилац Spielo International Germany GmbH, Borsigstraße 22, 32312 Luebecke, DE, престао је да важи дана 21.02.2023. године.

Жиг рег. бр. **66826** чији је носилац ЦЕНТАР ЗА ПРОМОЦИЈУ НАУКЕ, Макензијева 24, 11000 Београд, RS, престао је да важи дана 21.02.2023. године.

Жиг рег. бр. **67216** чији је носилац VALENTIS TRADING AND CONSULTING, INC., 206 East Delaware Ave, Newark, New Castle County, Delaware, US, престао је да важи дана 21.02.2023. године.

Жиг рег. бр. **66308** чији је носилац Ivor Hadžiabdić, Vlačka 125, 10000 Zagreb, HR, престао је да важи дана 21.02.2023. године.

Жиг рег. бр. **66246** чији је носилац "FORMA VS", Milorada Jovanovića 9, 11000 Beograd, RS, престао је да важи дана 23.02.2023. године.

Жиг рег. бр. **66247** чији је носилац "FORMA VS", Milorada Jovanovića 9, 11000 Beograd, RS, престао је да важи дана 23.02.2023. године.

Жиг рег. бр. **66493** чији је носилац ИВАН ФЕЦЕ, Народног фронта 65, 21000 Нови Сад, RS, престао је да важи дана 26.02.2023. године.

Жиг рег. бр. **66261** чији је носилац Envirotech d.o.o., Sterije Popovića 42, 23300 Kikinda, RS, престао је да важи дана 26.02.2023. године.

Жиг рег. бр. **65943** чији је носилац Preduzeće "BEONEMIJA" d.o.o., proizvodnja, trgovina i usluge,

Kumodraška br. 290, Beograd, RS, престао је да важи дана 26.02.2023. године.

Жиг рег. бр. **66680** чији је носилац DCP HEMIGAL d.o.o., ul. Tekstilna br.97, 16000 Leskovac, RS, престао је да важи дана 26.02.2023. године.

Жиг рег. бр. **66706** чији је носилац UNIVEREXPORT EXPORT-IMPORT DOO NOVI SAD, Sentandrejski put 165, 21000 Novi Sad, RS, престао је да важи дана 27.02.2023. године.

Жиг рег. бр. **66469** чији је носилац Драган Триван, Онисима Поповића 4, 11000 Београд, RS, престао је да важи дана 27.02.2023. године.

Жиг рег. бр. **66277** чији је носилац Sun Stars & Sons Pte. Ltd., 81 Anson Road, M Hotel #08-32, 079908 Singapore, SG, престао је да важи дана 27.02.2023. године.

Жиг рег. бр. **66296** чији је носилац Preduzeće za proizvodnju, trgovinu i usluge PACKOM INTERNATIONAL d.o.o. Beograd, Zmajevačka br. 12, Ćukarica, 11000 Beograd, RS, престао је да важи дана 28.02.2023. године.

Жиг рег. бр. **66942** чији је носилац Жељко Павловић, 5. септембра бр. 5, 15314 Крупањ, RS, престао је да важи дана 01.03.2023. године.

Жиг рег. бр. **66930** чији је носилац Жељко Павловић, 5. септембра бр. 5, 15314 Крупањ, RS, престао је да важи дана 01.03.2023. године.

Жиг рег. бр. **66282** чији је носилац The Procter & Gamble Company, One Procter & Gamble Plaza, Cincinnati, Ohio 45202, US, престао је да важи дана 01.03.2023. године.

Жиг рег. бр. **66474** чији је носилац Предшколска установа "ЧАРОЛИЈА", Ђуре Јакшића 3, 26300 Вршац, RS, престао је да важи дана 01.03.2023. године.

Жиг рег. бр. **66855** чији је носилац Društvo sa ograničenom odgovornošću "Global Consulting & Marketing" doo, Njegoševa 54, 11000 Beograd - Vračar, RS, престао је да важи дана 02.03.2023. године.

Жиг рег. бр. **65724** чији је носилац "BIOGENESIS" DOO, Spasenije Cane Babović 17, Ваčka Topola, RS, престао је да важи дана 02.03.2023. године.

Жиг рег. бр. **65726** чији је носилац "BIOGENESIS" DOO, Spasenije Cane Babović 17, Ваčka Topola, RS, престао је да важи дана 02.03.2023. године.

Жиг рег. бр. **66327** чији је носилац HANNA HAWATHA, Futoška 67, 21000 Novi Sad, RS, престао је да важи дана 02.03.2023. године.

Жиг рег. бр. **66321** чији је носилац Tot Janoš, poljoprivredni proizvođač, Adi Endrea 41, 25270 Bezdan, RS, престао је да важи дана 05.03.2023. године.

Жиг рег. бр. **66275** чији је носилац Бахус д.о.о. Стрижа, Цариградски друм 10, 35250, Параћин, RS, престао је да важи дана 06.03.2023. године.

Жиг рег. бр. **66374** чији је носилац LANDEWYCK TOBACCO S.A., 31 rue de Hollerich, L-1741 Luxembourg, LU, престао је да важи дана 06.03.2023. године.

Жиг рег. бр. **65725** чији је носилац "BIOGENESIS" DOO, Spasenije Cane Babović 17, Ваčka Topola, RS, престао је да важи дана 06.03.2023. године.

Жиг рег. бр. **66571** чији је носилац "BIOGENESIS" DOO, Spasenije Cane Babović 17, Ваčka Topola, RS, престао је да важи дана 06.03.2023. године.

Жиг рег. бр. **66573** чији је носилац "BIOGENESIS" DOO, Spasenije Cane Babović 17, Ваčka Topola, RS, престао је да важи дана 06.03.2023. године.

Жиг рег. бр. **66569** чији је носилац "BIOGENESIS" DOO, Spasenije Cane Babović 17, Ваčka Topola, RS, престао је да важи дана 06.03.2023. године.

Жиг рег. бр. **66570** чији је носилац "BIOGENESIS" DOO, Spasenije Cane Babović 17, Ваčka Topola, RS, престао је да важи дана 06.03.2023. године.

Жиг рег. бр. **66572** чији је носилац "BIOGENESIS" DOO, Spasenije Cane Babović 17, Ваčka Topola, RS, престао је да важи дана 06.03.2023. године.

Жиг рег. бр. **66353** чији је носилац BASF Agro B.V., Arnhem (NL), Zweigniederlassung Freienbach, Huobstrasse 3, 8808 Pfäffikon SZ, CH, престао је да важи дана 06.03.2023. године.

Жиг рег. бр. **66499** чији је носилац "VINARIJA ALEKSIC" d.o.o., Industrijski blok 9/1, Vranje, RS, престао је да важи дана 07.03.2023. године.

Жиг рег. бр. **66595** чији је носилац Privredno društvo za proizvodnju, trgovinu i transport export-import "PRO LOGISTIC RPC" DOO, Beograd-Zemun, Batajinički drum br. 12, RS, престао је да важи дана 07.03.2023. године.

Жиг рег. бр. **66596** чији је носилац Privredno društvo za proizvodnju, trgovinu i transport export-import "PRO LOGISTIC RPC" DOO, Beograd-Zemun, Batajinički drum br. 12, RS, престао је да важи дана 07.03.2023. године.

Жиг рег. бр. **66348** чији је носилац John Player & Sons Limited, 21 Beckett Way, Park West, Nangor Road, Dublin 12, IE, престао је да важи дана 07.03.2023. године.

Жиг рег. бр. **66347** чији је носилац John Player & Sons Limited, 21 Beckett Way, Park West, Nangor Road Dublin 12, IE, престао је да важи дана 07.03.2023. године.

Жиг рег. бр. **66037** чији је носилац AVE PHARMACEUTICAL DOO BEOGRAD, Ustanička 17, 11000 Beograd, RS, престао је да важи дана 07.03.2023. године.

Жиг рег. бр. **66042** чији је носилац AVE PHARMACEUTICAL DOO BEOGRAD, Ustanička 17, 11000 Beograd, RS, престао је да важи дана 07.03.2023. године.

Жиг рег. бр. **66470** чији је носилац Дејан Мишков, Теодора Павловића 29/11, 21000 Нови Сад, RS, престао је да важи дана 07.03.2023. године.

Жиг рег. бр. **66351** чији је носилац Fox Media LLC, 10201 West Pico Boulevard, Los Angeles, CA 90035, US, престао је да важи дана 08.03.2023. године.

Жиг рег. бр. **66349** чији је носилац COLGATE-PALMOLIVE COMPANY, 300 Park Avenue, New York, New York 10022, US, престао је да важи дана 09.03.2023. године.

Жиг рег. бр. **66552** чији је носилац Google LLC, 1600 Amphitheatre Parkway, Mountain View, California 94043, US, престао је да важи дана 09.03.2023. године.

Жиг рег. бр. **66551** чији је носилац Google LLC, 1600 Amphitheatre Parkway, Mountain View, California 94043, US, престао је да важи дана 09.03.2023. године.

Жиг рег. бр. **66387** чији је носилац B.B. LINK d.o.o., Koste Abraševića 10, 11271 Beograd-Surčin, RS, престао је да важи дана 12.03.2023. године.

Жиг рег. бр. **66388** чији је носилац B.B. LINK d.o.o., Koste Abraševića 10, 11271 Beograd-Surčin, RS, престао је да важи дана 12.03.2023. године.

Жиг рег. бр. **66389** чији је носилац POLLI PROM D.O.O., Vojislava Pića 44/6, 11000 Beograd, RS, престао је да важи дана 12.03.2023. године.

Жиг рег. бр. **67636** чији је носилац Видић Предраг, Светосавска 39, Кисач, RS i Беговић Александар, Моше Пијаде 2, Рума, RS, престао је да важи дана 12.03.2023. године.

Жиг рег. бр. **66323** чији је носилац Марић (Јово) Владимир, Булевар Арсенија Чарнојевића 171/17, 11070 Нови Београд, RS, престао је да важи дана 13.03.2023. године.

Жиг рег. бр. **66727** чији је носилац Privredno društvo za izdavaštvo i distribuciju NAŠE NOVINE DOO, Poenkareova 14, 11000 Beograd-Palilula, RS, престао је да важи дана 14.03.2023. године.

Жиг рег. бр. **66329** чији је носилац Intel Corporation, 2200 Mission College Boulevard, Santa Clara, California 95052-8119, US, престао је да важи дана 14.03.2023. године.

Жиг рег. бр. **66449** чији је носилац Intel Corporation, 2200 Mission College Boulevard, Santa Clara, California, 95052-8119, US, престао је да важи дана 14.03.2023. године.

Жиг рег. бр. **66452** чији је носилац Green Partners d.o.o., Banjički venac 10a, Beograd, RS, престао је да важи дана 15.03.2023. године.

Жиг рег. бр. **66444** чији је носилац Слободан Стојановић, Николе Пашића 17/1, 34000 Крагујевац, RS i Борис Аранђеловић, Драгољуба Дулејановића 11, 34000 Крагујевац, RS, престао је да важи дана 16.03.2023. године.

Жиг рег. бр. **66622** чији је носилац Pavletić International d.o.o., Hreljin br. 22, Hreljin, HR, престао је да важи дана 16.03.2023. године.

Жиг рег. бр. **66475** чији је носилац Symantec Corporation (Delaware corporation), 350 Ellis Street, Mountain View, California 94043, US, престао је да важи дана 16.03.2023. године.

Жиг рег. бр. **66804** чији је носилац Marko Kokir, 9 jugovića 44, Zrenjanin, RS, престао је да важи дана 16.03.2023. године.

Жиг рег. бр. **66360** чији је носилац Privredno društvo za poslovne usluge "Mercator-S" d.o.o., Temerinski put 50, Novi Sad, RS, престао је да важи дана 16.03.2023. године.

Жиг рег. бр. **66332** чији је носилац Privredno društvo za poslovne usluge "Mercator-S" d.o.o., Temerinski put 50, Novi Sad, RS, престао је да важи дана 16.03.2023. године.

**ОБЈАВА УПИСАНИХ ПРОМЕНА РЕГИСТРОВАНИХ ЖИГОВА\Publications of
Entered Changes of Registered Trademarks
16.08.2023 - 15.09.2023. године****Промена имена/адресе**

Име или адреса носиоца жига рег. број **13417** промењена је у PFIZER INC., 66 Hudson Boulevard East, New York, NY 10001-2192, US;

Име или адреса носиоца жига рег. број **16091** промењена је у UNION CARBIDE CORPORATION, 7501 State Highway, 185 North Seadrift, Texas 77983, US;

Име или адреса носиоца жига рег. број **19225** промењена је у PFIZER INC., 66 Hudson Boulevard East, New York, NY 10001-2192, US;

Име или адреса носиоца жига рег. број **19745** промењена је у PROKUPAC DOO BEOGRAD, DRUŠTVO ZA PROIZVODNJU I PROMET ALKOHOLNIH I BEZALKOHOLNIH PIĆA, POLJOPRIVREDNIH PROIZVODA, PRUŽANJE UGOSTITELJSKIH I DRUGIH USLUGA, Кумодрашка 263А, 11000 Београд, RS;

Име или адреса носиоца жига рег. број **20386** промењена је у PROKUPAC DOO BEOGRAD, DRUŠTVO ZA PROIZVODNJU I PROMET ALKOHOLNIH I BEZALKOHOLNIH PIĆA, POLJOPRIVREDNIH PROIZVODA, PRUŽANJE UGOSTITELJSKIH I DRUGIH USLUGA, Кумодрашка 263А, 11000 Београд, RS;

Име или адреса носиоца жига рег. број **20389** промењена је у PROKUPAC DOO BEOGRAD, DRUŠTVO ZA PROIZVODNJU I PROMET ALKOHOLNIH I BEZALKOHOLNIH PIĆA, POLJOPRIVREDNIH PROIZVODA, PRUŽANJE UGOSTITELJSKIH I DRUGIH USLUGA, Кумодрашка 263А, 11000 Београд, RS;

Име или адреса носиоца жига рег. број **23419** промењена је у Bayer Intellectual Property GmbH, Alfred-Nobel-Strasse 50, 40789 Monheim am Rhein, DE;

Име или адреса носиоца жига рег. број **24348** промењена је у PROKUPAC DOO BEOGRAD, DRUŠTVO ZA PROIZVODNJU I PROMET ALKOHOLNIH I BEZALKOHOLNIH PIĆA, POLJOPRIVREDNIH PROIZVODA, PRUŽANJE UGOSTITELJSKIH I DRUGIH USLUGA, Кумодрашка 263А, 11000 Београд, RS;

Име или адреса носиоца жига рег. број **25562** промењена је у PROKUPAC DOO BEOGRAD, DRUŠTVO ZA PROIZVODNJU I PROMET ALKOHOLNIH I BEZALKOHOLNIH PIĆA, POLJOPRIVREDNIH PROIZVODA, PRUŽANJE UGOSTITELJSKIH I DRUGIH USLUGA, Кумодрашка 263А, 11000 Београд, RS;

Име или адреса носиоца жига рег. број **27471** промењена је у PROKUPAC DOO BEOGRAD, DRUŠTVO ZA PROIZVODNJU I PROMET ALKOHOLNIH I BEZALKOHOLNIH PIĆA, POLJOPRIVREDNIH PROIZVODA, PRUŽANJE UGOSTITELJSKIH I DRUGIH USLUGA, Кумодрашка 263А, 11000 Београд, RS;

Име или адреса носиоца жига рег. број **28860** промењена је у Bayer Intellectual Property GmbH, Alfred-Nobel-Strasse 50, 40789 Monheim am Rhein, DE;

Име или адреса носиоца жига рег. број **29319** промењена је у PROKUPAC DOO BEOGRAD, DRUŠTVO ZA PROIZVODNJU I PROMET ALKOHOLNIH I BEZALKOHOLNIH PIĆA, POLJOPRIVREDNIH PROIZVODA, PRUŽANJE UGOSTITELJSKIH I DRUGIH USLUGA, Кумодрашка 263А, 11000 Београд, RS;

Име или адреса носиоца жига рег. број **30700** промењена је у PROKUPAC DOO BEOGRAD, DRUŠTVO ZA PROIZVODNJU I PROMET ALKOHOLNIH I BEZALKOHOLNIH PIĆA, POLJOPRIVREDNIH PROIZVODA, PRUŽANJE UGOSTITELJSKIH I DRUGIH USLUGA, Кумодрашка 263А, 11000 Београд, RS;

Име или адреса носиоца жига рег. број **33053** промењена је у PROKUPAC DOO BEOGRAD, DRUŠTVO ZA PROIZVODNJU I PROMET ALKOHOLNIH I BEZALKOHOLNIH PIĆA, POLJOPRIVREDNIH PROIZVODA, PRUŽANJE UGOSTITELJSKIH I DRUGIH USLUGA, Кумодрашка 263А, 11000 Београд, RS;

Име или адреса носиоца жига рег. број **34942** промењена је у R & A Bailey & Co Unlimited Company, Nangor House, Western Estate, Dublin 12, IE;

Име или адреса носиоца жига рег. број **35046** промењена је у PROKUPAC DOO BEOGRAD, DRUŠTVO ZA PROIZVODNJU I PROMET ALKOHOLNIH I BEZALKOHOLNIH PIĆA, POLJOPRIVREDNIH PROIZVODA, PRUŽANJE UGOSTITELJSKIH I DRUGIH USLUGA, Кумодрашка 263А, 11000 Београд, RS;

Име или адреса носиоца жига рег. број **35590** промењена је у Bayer Intellectual Property GmbH, Alfred-Nobel-Strasse 50, 40789 Monheim am Rhein, DE;

Име или адреса носиоца жига рег. број **37626** промењена је у PROKUPAC DOO BEOGRAD, DRUŠTVO ZA PROIZVODNJU I PROMET ALKOHOLNIH I BEZALKOHOLNIH PIĆA, POLJOPRIVREDNIH PROIZVODA, PRUŽANJE UGOSTITELJSKIH I DRUGIH USLUGA, Кумодрашка 263А, 11000 Београд, RS;

Име или адреса носиоца жига рег. број **39057** промењена је у European Refreshments Unlimited Company, Southgate, Dublin Road, Drogheda, County Meath, IE;

Име или адреса носиоца жига рег. број **40524** промењена је у European Refreshments Unlimited Company, Southgate, Dublin Road, Drogheda, County Meath, IE;

Име или адреса носиоца жига рег. број **42235** промењена је у Bayer Intellectual Property GmbH, Alfred-Nobel-Strasse 50, 40789 Monheim am Rhein, DE;

Име или адреса носиоца жига рег. број **42630** промењена је у Bayer Intellectual Property GmbH, Alfred-Nobel-Strasse 50, 40789 Monheim am Rhein, DE;

Име или адреса носиоца жига рег. број **42714** промењена је у Bayer Intellectual Property GmbH, Alfred-Nobel-Strasse 50, 40789 Monheim am Rhein, DE;

Име или адреса носиоца жига рег. број **42766** промењена је у Bayer Intellectual Property GmbH, Alfred-Nobel-Strasse 50, 40789 Monheim am Rhein, DE;

Име или адреса носиоца жига рег. број **42767** промењена је у Bayer Intellectual Property GmbH, Alfred-Nobel-Strasse 50, 40789 Monheim am Rhein, DE;

Име или адреса носиоца жига рег. број **42777** промењена је у Bayer Intellectual Property GmbH, Alfred-Nobel-Strasse 50, 40789 Monheim am Rhein, DE;

Име или адреса носиоца жига рег. број **42862** промењена је у Bayer Intellectual Property GmbH, Alfred-Nobel-Strasse 50, 40789 Monheim am Rhein, DE;

Име или адреса носиоца жига рег. број **42951** промењена је у Bayer Intellectual Property GmbH, Alfred-Nobel-Strasse 50, 40789 Monheim am Rhein, DE;

Име или адреса носиоца жига рег. број **43068** промењена је у Bayer Intellectual Property GmbH, Alfred-Nobel-Strasse 50, 40789 Monheim am Rhein, DE;

Име или адреса носиоца жига рег. број **43069** промењена је у Bayer Intellectual Property GmbH, Alfred-Nobel-Strasse 50, 40789 Monheim am Rhein, DE;

Име или адреса носиоца жига рег. број **43070** промењена је у Bayer Intellectual Property GmbH, Alfred-Nobel-Strasse 50, 40789 Monheim am Rhein, DE;

Име или адреса носиоца жига рег. број **43290** промењена је у Bayer Intellectual Property GmbH, Alfred-Nobel-Strasse 50, 40789 Monheim am Rhein, DE;

Име или адреса носиоца жига рег. број **43977** промењена је у Bayer Intellectual Property GmbH, Alfred-Nobel-Strasse 50, 40789 Monheim am Rhein, DE;

Име или адреса носиоца жига рег. број **43982** промењена је у Bayer Intellectual Property GmbH, Alfred-Nobel-Strasse 50, 40789 Monheim am Rhein, DE;

Име или адреса носиоца жига рег. број **45261** промењена је у Gallaher Limited, 1 Werter Road, SW15 2LL, London, UK;

Име или адреса носиоца жига рег. број **45705** промењена је у Bayer Intellectual Property GmbH, Alfred-Nobel-Strasse 50, 40789 Monheim am Rhein, DE;

Име или адреса носиоца жига рег. број **45768** промењена је у Bayer Intellectual Property GmbH, Alfred-Nobel-Strasse 50, 40789 Monheim am Rhein, DE;

Име или адреса носиоца жига рег. број **46562** промењена је у Preduzeće za trgovinu, proizvodnju I usluge ROMA COMPANY, d.o.o., Милана Решетара 11, 11283 Београд-Земун, RS;

Име или адреса носиоца жига рег. број **48517** промењена је у PROKUPAC DOO BEOGRAD, DRUŠTVO ZA PROIZVODNJU I PROMET ALKOHOLNIH I BEZALKOHOLNIH PIĆA, POLJOPRIVREDNIH PROIZVODA, PRUŽANJE UGOSTITELJSKIH I DRUGIH USLUGA, Кумодрашка 263А, 11000 Београд, RS;

Име или адреса носиоца жига рег. број **49852** промењена је у PROKUPAC DOO BEOGRAD, DRUŠTVO ZA PROIZVODNJU I PROMET ALKOHOLNIH I BEZALKOHOLNIH PIĆA, POLJOPRIVREDNIH PROIZVODA, PRUŽANJE UGOSTITELJSKIH I DRUGIH USLUGA, Кумодрашка 263А, 11000 Београд, RS;

Име или адреса носиоца жига рег. број **49853** промењена је у PROKUPAC DOO BEOGRAD, DRUŠTVO ZA PROIZVODNJU I PROMET ALKOHOLNIH I BEZALKOHOLNIH PIĆA, POLJOPRIVREDNIH PROIZVODA, PRUŽANJE UGOSTITELJSKIH I DRUGIH USLUGA, Кумодрашка 263А, 11000 Београд, RS;

Име или адреса носиоца жига рег. број **50310** промењена је у PROKUPAC DOO BEOGRAD, DRUŠTVO ZA PROIZVODNJU I PROMET ALKOHOLNIH I BEZALKOHOLNIH PIĆA, POLJOPRIVREDNIH PROIZVODA, PRUŽANJE UGOSTITELJSKIH I DRUGIH USLUGA, Кумодрашка 263А, 11000 Београд, RS;

Име или адреса носиоца жига рег. број **50482** промењена је у PROKUPAC DOO BEOGRAD, DRUŠTVO ZA PROIZVODNJU I PROMET ALKOHOLNIH I BEZALKOHOLNIH PIĆA, POLJOPRIVREDNIH PROIZVODA, PRUŽANJE UGOSTITELJSKIH I DRUGIH USLUGA, Кумодрашка 263А, 11000 Београд, RS;

Име или адреса носиоца жига рег. број **51712** промењена је у Meridian Tech d.o.o., Булевар Михајла Пупина 106, 11070, Нови Београд, RS;

Име или адреса носиоца жига рег. број **51960** промењена је у R & A Bailey & Co Unlimited Company, Nangor House, Western Estate, Nangor Road, Dublin 12, IE;

Име или адреса носиоца жига рег. број **52006** промењена је у Bayer Intellectual Proprety GmbH, Alfred-Nobel-Strasse 50, 40789 Monheim am Rhein, DE;

Име или адреса носиоца жига рег. број **53034** промењена је у R & A Bailey & Co Unlimited Company, Nangor House, Western Estate, Nangor Road, Dublin 12, IE;

Име или адреса носиоца жига рег. број **54091** промењена је у R & A Bailey & Co Unlimited Company, Nangor House, Western Estate, Dublin 12, IE;

Име или адреса носиоца жига рег. број **54102** промењена је у PROKUPAC DOO BEOGRAD,

DRUŠTVO ZA PROIZVODNJU I PROMET ALKOHOLNIH I BEZALKOHOLNIH PIĆA, POLJOPRIVREDNIH PROIZVODA, PRUŽANJE UGOSTITELJSKIH I DRUGIH USLUGA, Кумодрашка 263А, 11000 Београд, RS;

Име или адреса носиоца жига рег. број **54128** промењена је у PROKUPAC DOO BEOGRAD, DRUŠTVO ZA PROIZVODNJU I PROMET ALKOHOLNIH I BEZALKOHOLNIH PIĆA, POLJOPRIVREDNIH PROIZVODA, PRUŽANJE UGOSTITELJSKIH I DRUGIH USLUGA, Кумодрашка 263А, 11000 Београд, RS;

Име или адреса носиоца жига рег. број **54695** промењена је у PROKUPAC DOO BEOGRAD, DRUŠTVO ZA PROIZVODNJU I PROMET ALKOHOLNIH I BEZALKOHOLNIH PIĆA, POLJOPRIVREDNIH PROIZVODA, PRUŽANJE UGOSTITELJSKIH I DRUGIH USLUGA, Кумодрашка 263А, 11000 Београд, RS;

Име или адреса носиоца жига рег. број **54696** промењена је у PROKUPAC DOO BEOGRAD, DRUŠTVO ZA PROIZVODNJU I PROMET ALKOHOLNIH I BEZALKOHOLNIH PIĆA, POLJOPRIVREDNIH PROIZVODA, PRUŽANJE UGOSTITELJSKIH I DRUGIH USLUGA, Кумодрашка 263А, 11000 Београд, RS;

Име или адреса носиоца жига рег. број **54702** промењена је у PROKUPAC DOO BEOGRAD, DRUŠTVO ZA PROIZVODNJU I PROMET ALKOHOLNIH I BEZALKOHOLNIH PIĆA, POLJOPRIVREDNIH PROIZVODA, PRUŽANJE UGOSTITELJSKIH I DRUGIH USLUGA, Кумодрашка 263А, 11000 Београд, RS;

Име или адреса носиоца жига рег. број **54848** промењена је у PROKUPAC DOO BEOGRAD, DRUŠTVO ZA PROIZVODNJU I PROMET ALKOHOLNIH I BEZALKOHOLNIH PIĆA, POLJOPRIVREDNIH PROIZVODA, PRUŽANJE UGOSTITELJSKIH I DRUGIH USLUGA, Кумодрашка 263А, 11000 Београд, RS;

Име или адреса носиоца жига рег. број **54849** промењена је у PROKUPAC DOO BEOGRAD, DRUŠTVO ZA PROIZVODNJU I PROMET ALKOHOLNIH I BEZALKOHOLNIH PIĆA, POLJOPRIVREDNIH PROIZVODA, PRUŽANJE UGOSTITELJSKIH I DRUGIH USLUGA, Кумодрашка 263А, 11000 Београд, RS;

Име или адреса носиоца жига рег. број **54850** промењена је у PROKUPAC DOO BEOGRAD,

DRUŠTVO ZA PROIZVODNJU I PROMET ALKOHOLNIH I BEZALKOHOLNIH PIĆA, POLJOPRIVREDNIH PROIZVODA, PRUŽANJE UGOSTITELJSKIH I DRUGIH USLUGA, Кумодрашка 263А, 11000 Београд, RS;

Име или адреса носиоца жига рег. број **54851** промењена је у PROKUPAC DOO BEOGRAD, DRUŠTVO ZA PROIZVODNJU I PROMET ALKOHOLNIH I BEZALKOHOLNIH PIĆA, POLJOPRIVREDNIH PROIZVODA, PRUŽANJE UGOSTITELJSKIH I DRUGIH USLUGA, Кумодрашка 263А, 11000 Београд, RS;

Име или адреса носиоца жига рег. број **55163** промењена је у PROKUPAC DOO BEOGRAD, DRUŠTVO ZA PROIZVODNJU I PROMET ALKOHOLNIH I BEZALKOHOLNIH PIĆA, POLJOPRIVREDNIH PROIZVODA, PRUŽANJE UGOSTITELJSKIH I DRUGIH USLUGA, Кумодрашка 263А, 11000 Београд, RS;

Име или адреса носиоца жига рег. број **55489** промењена је у PROKUPAC DOO BEOGRAD, DRUŠTVO ZA PROIZVODNJU I PROMET ALKOHOLNIH I BEZALKOHOLNIH PIĆA, POLJOPRIVREDNIH PROIZVODA, PRUŽANJE UGOSTITELJSKIH I DRUGIH USLUGA, Кумодрашка 263А, 11000 Београд, RS;

Име или адреса носиоца жига рег. број **55490** промењена је у PROKUPAC DOO BEOGRAD, DRUŠTVO ZA PROIZVODNJU I PROMET ALKOHOLNIH I BEZALKOHOLNIH PIĆA, POLJOPRIVREDNIH PROIZVODA, PRUŽANJE UGOSTITELJSKIH I DRUGIH USLUGA, Кумодрашка 263А, 11000 Београд, RS;

Име или адреса носиоца жига рег. број **55491** промењена је у PROKUPAC DOO BEOGRAD, DRUŠTVO ZA PROIZVODNJU I PROMET ALKOHOLNIH I BEZALKOHOLNIH PIĆA, POLJOPRIVREDNIH PROIZVODA, PRUŽANJE UGOSTITELJSKIH I DRUGIH USLUGA, Кумодрашка 263А, 11000 Београд, RS;

Име или адреса носиоца жига рег. број **55567** промењена је у PROKUPAC DOO BEOGRAD, DRUŠTVO ZA PROIZVODNJU I PROMET ALKOHOLNIH I BEZALKOHOLNIH PIĆA, POLJOPRIVREDNIH PROIZVODA, PRUŽANJE UGOSTITELJSKIH I DRUGIH USLUGA, Кумодрашка 263А, 11000 Београд, RS;

Име или адреса носиоца жига рег. број **55805** промењена је у PROKUPAC DOO BEOGRAD, DRUŠTVO ZA PROIZVODNJU I PROMET ALKOHOLNIH I BEZALKOHOLNIH PIĆA, POLJOPRIVREDNIH PROIZVODA, PRUŽANJE UGOSTITELJSKIH I DRUGIH USLUGA, Кумодрашка 263А, 11000 Београд, RS;

Име или адреса носиоца жига рег. број **55806** промењена је у PROKUPAC DOO BEOGRAD, DRUŠTVO ZA PROIZVODNJU I PROMET ALKOHOLNIH I BEZALKOHOLNIH PIĆA, POLJOPRIVREDNIH PROIZVODA, PRUŽANJE UGOSTITELJSKIH I DRUGIH USLUGA, Кумодрашка 263А, 11000 Београд, RS;

Име или адреса носиоца жига рег. број **55807** промењена је у PROKUPAC DOO BEOGRAD, DRUŠTVO ZA PROIZVODNJU I PROMET ALKOHOLNIH I BEZALKOHOLNIH PIĆA, POLJOPRIVREDNIH PROIZVODA, PRUŽANJE UGOSTITELJSKIH I DRUGIH USLUGA, Кумодрашка 263А, 11000 Београд, RS;

Име или адреса носиоца жига рег. број **55808** промењена је у PROKUPAC DOO BEOGRAD, DRUŠTVO ZA PROIZVODNJU I PROMET ALKOHOLNIH I BEZALKOHOLNIH PIĆA, POLJOPRIVREDNIH PROIZVODA, PRUŽANJE UGOSTITELJSKIH I DRUGIH USLUGA, Кумодрашка 263А, 11000 Београд, RS;

Име или адреса носиоца жига рег. број **55809** промењена је у PROKUPAC DOO BEOGRAD, DRUŠTVO ZA PROIZVODNJU I PROMET ALKOHOLNIH I BEZALKOHOLNIH PIĆA, POLJOPRIVREDNIH PROIZVODA, PRUŽANJE UGOSTITELJSKIH I DRUGIH USLUGA, Кумодрашка 263А, 11000 Београд, RS;

Име или адреса носиоца жига рег. број **55810** промењена је у PROKUPAC DOO BEOGRAD, DRUŠTVO ZA PROIZVODNJU I PROMET ALKOHOLNIH I BEZALKOHOLNIH PIĆA, POLJOPRIVREDNIH PROIZVODA, PRUŽANJE UGOSTITELJSKIH I DRUGIH USLUGA, Кумодрашка 263А, 11000 Београд, RS;

Име или адреса носиоца жига рег. број **55811** промењена је у PROKUPAC DOO BEOGRAD, DRUŠTVO ZA PROIZVODNJU I PROMET ALKOHOLNIH I BEZALKOHOLNIH PIĆA, POLJOPRIVREDNIH PROIZVODA, PRUŽANJE UGOSTITELJSKIH I DRUGIH USLUGA, Кумодрашка 263А, 11000 Београд, RS;

Име или адреса носиоца жига рег. број **55812** промењена је у PROKUPAC DOO BEOGRAD, DRUŠTVO ZA PROIZVODNJU I PROMET ALKOHOLNIH I BEZALKOHOLNIH PIĆA, POLJOPRIVREDNIH PROIZVODA, PRUŽANJE UGOSTITELJSKIH I DRUGIH USLUGA, Кумодрашка 263А, 11000 Београд, RS;

Име или адреса носиоца жига рег. број **55813** промењена је у PROKUPAC DOO BEOGRAD, DRUŠTVO ZA PROIZVODNJU I PROMET ALKOHOLNIH I BEZALKOHOLNIH PIĆA, POLJOPRIVREDNIH PROIZVODA, PRUŽANJE UGOSTITELJSKIH I DRUGIH USLUGA, Кумодрашка 263А, 11000 Београд, RS;

Име или адреса носиоца жига рег. број **55814** промењена је у PROKUPAC DOO BEOGRAD, DRUŠTVO ZA PROIZVODNJU I PROMET ALKOHOLNIH I BEZALKOHOLNIH PIĆA, POLJOPRIVREDNIH PROIZVODA, PRUŽANJE UGOSTITELJSKIH I DRUGIH USLUGA, Кумодрашка 263А, 11000 Београд, RS;

Име или адреса носиоца жига рег. број **55818** промењена је у PROKUPAC DOO BEOGRAD, DRUŠTVO ZA PROIZVODNJU I PROMET ALKOHOLNIH I BEZALKOHOLNIH PIĆA, POLJOPRIVREDNIH PROIZVODA, PRUŽANJE UGOSTITELJSKIH I DRUGIH USLUGA, Кумодрашка 263А, 11000 Београд, RS;

Име или адреса носиоца жига рег. број **56344** промењена је у Diageo Ireland Unlimited Company, St. James's Gate, Dublin 8, IE;

Име или адреса носиоца жига рег. број **56345** промењена је у Diageo Ireland Unlimited Company, St. James's Gate, Dublin 8, IE;

Име или адреса носиоца жига рег. број **56347** промењена је у Diageo Ireland Unlimited Company, St. James's Gate, Dublin 8, IE;

Име или адреса носиоца жига рег. број **56349** промењена је у Diageo Ireland Unlimited Company, St. James's Gate, Dublin 8, IE;

Име или адреса носиоца жига рег. број **57205** промењена је у Diageo Ireland Unlimited Company, St. James's Gate, Dublin 8, IE;

Име или адреса носиоца жига рег. број **60447** промењена је у Bayer Intellectual Property GmbH, Alfred-Nobel-Strasse 50, 40789 Monheim am Rhein, DE;

Име или адреса носиоца жига рег. број **63147** промењена је у Vianex S.A., 8, Varibobi Street, Nea Erythraia, 14671 Kifisia, GR;

Име или адреса носиоца жига рег. број **63210** промењена је у Vianex S.A. , 8, Varibobi Street , Nea Erythraia, 14671 Kifisia, GR;

Име или адреса носиоца жига рег. број **63213** промењена је у Vianex S.A. , 8, Varibobi Street , Nea Erythraia, 14671 Kifisia, GR;

Име или адреса носиоца жига рег. број **64047** промењена је у Preduzeće za međunarodnu trgovinu VINS 2000 d.o.o., Пршевска 13, 11000 Београд, RS;

Име или адреса носиоца жига рег. број **64789** промењена је у PROKUPAC DOO BEOGRAD, DRUŠTVO ZA PROIZVODNJU I PROMET ALKOHOLNIH I BEZALKOHOLNIH PIĆA, POLJOPRIVREDNIH PROIZVODA, PRUŽANJE UGOSTITELJSKIH I DRUGIH USLUGA, Кумодрашка 263А, 11000 Београд, RS;

Име или адреса носиоца жига рег. број **64973** промењена је у PROKUPAC DOO BEOGRAD, DRUŠTVO ZA PROIZVODNJU I PROMET ALKOHOLNIH I BEZALKOHOLNIH PIĆA, POLJOPRIVREDNIH PROIZVODA, PRUŽANJE UGOSTITELJSKIH I DRUGIH USLUGA, Кумодрашка 263А, 11000 Београд, RS;

Име или адреса носиоца жига рег. број **64993** промењена је у European Refreshments Unlimited Company, Southgate, Dublin Road, Drogheda, County Meath, IE;

Име или адреса носиоца жига рег. број **65026** промењена је у R & A Bailey & Co Unlimited Company, Nangor House, Western Estate, Nangor Road, Dublin, Ireland (Republic of), 12, IE;

Име или адреса носиоца жига рег. број **65239** промењена је у Vianex S.A., 8, Varibobi Street, Nea Erythraia, 14671 Kifisia, GR;

Име или адреса носиоца жига рег. број **65241** промењена је у Vianex S.A. , 8, Varibobi Street , Nea Erythraia, 14671 Kifisia, GR;

Име или адреса носиоца жига рег. број **65403** промењена је у Vianex S.A., 8, Varibobi Street, Nea Erythraia, 14671 Kifisia, GR;

Име или адреса носиоца жига рег. број **65805** промењена је у Vianex S.A., 8, Varibobi Street, Nea Erythraia, 14671 Kifisia, GR;

Име или адреса носиоца жига рег. број **66532** промењена је у Bayer Intellectual Property GmbH, Alfred-Nobel-Strasse 50, 40789 Monheim am Rhein, DE;

Име или адреса носиоца жига рег. број **67375** промењена је у R & A Bailey & Co Unlimited Company, Nangor House, Western Estate, Nangor Road, Dublin 12, IE;

Име или адреса носиоца жига рег. број **67393** промењена је у Viriyapattana Company Limited, 3534 Sukhumvit Road, Kwang Bangna Tai, Khet Bangna, Bangkok 10260, TH;

Име или адреса носиоца жига рег. број **68046** промењена је у Bayer Intellectual Property GmbH, Alfred-Nobel-Strasse 50, 40789 Monheim am Rhein, DE;

Име или адреса носиоца жига рег. број **70184** промењена је у Bayer Intellectual Property GmbH, Alfred-Nobel-Strasse 50, 40789 Monheim am Rhein, DE;

Име или адреса носиоца жига рег. број **70454** промењена је у Pfizer Inc., 66 Hudson Boulevard East, New York, NY 10001-2192, US;

Име или адреса носиоца жига рег. број **70455** промењена је у Pfizer Inc., 66 Hudson Boulevard East, New York, NY 10001-2192, US;

Име или адреса носиоца жига рег. број **70733** промењена је у Bayer Intellectual Property GmbH, Alfred-Nobel-Strasse 50, 40789 Monheim am Rhein, DE;

Име или адреса носиоца жига рег. број **71403** промењена је у Bayer Intellectual Property GmbH, Alfred-Nobel-Strasse 50, 40789 Monheim am Rhein, DE;

Име или адреса носиоца жига рег. број **71430** промењена је у Pfizer Inc., 66 Hudson Boulevard East, New York, NY 10001-2192, US;

Име или адреса носиоца жига рег. број **72001** промењена је у R & A Bailey & Co Unlimited Company, Nangor House, Western Estate, Nangor Road, 12 Dublin, IE;

Име или адреса носиоца жига рег. број **73263** промењена је у House of Prince A/S, Bernstorffsgade 50, Copenhagen V 1557, DK;

Име или адреса носиоца жига рег. број **73326** промењена је у PROKUPAC DOO BEOGRAD, DRUŠTVO ZA PROIZVODNJU I PROMET ALKOHOLNIH I BEZALKOHOLNIH PIĆA, POLJOPRIVREDNIH PROIZVODA, PRUŽANJE UGOSTITELJSKIH I DRUGIH USLUGA, Кумодрашка 263А, 11000 Београд, RS;

Име или адреса носиоца жига рег. број **73473** промењена је у Whimsical Holding Limited, Eirinis 119, P.C. 3041 Limassol, CY;

Име или адреса носиоца жига рег. број **73625** промењена је у Bayer Intellectual Property GmbH, Alfred-Nobel-Strasse 50, 40789 Monheim am Rhein, DE;

Име или адреса носиоца жига рег. број **73688** промењена је у Bayer Intellectual Property GmbH, Alfred-Nobel-Strasse 50, 40789 Monheim am Rhein, DE;

Име или адреса носиоца жига рег. број **74341** промењена је у House of Prince A/S, Bernstorffsgade 50, Copenhagen V 1557, DK;

Име или адреса носиоца жига рег. број **74522** промењена је у Avokado d.o.o., Булевар краља Александра 40/1, 11000, Београд, RS;

Име или адреса носиоца жига рег. број **74580** промењена је у НАРОДНА СТРАНКА, Његошева бр. 76, 11000 Београд, RS;

Име или адреса носиоца жига рег. број **74803** промењена је у Bayer Intellectual Property GmbH, Alfred-Nobel-Strasse 50, 40789 Monheim am Rhein, DE;

Име или адреса носиоца жига рег. број **74804** промењена је у Bayer Intellectual Property GmbH, Alfred-Nobel-Strasse 50, 40789 Monheim am Rhein, DE;

Име или адреса носиоца жига рег. број **78532** промењена је у R & A Bailey & Co Unlimited Company, Nangor House, Western Estate, Nangor Road, Dublin 12, IE;

Име или адреса носиоца жига рег. број **78641** промењена је у Pfizer Inc., 66 Hudson Boulevard East, New York, NY 10001-2192, US;

Име или адреса носиоца жига рег. број **80045** промењена је у Pfizer Inc., 66 Hudson Boulevard East, New York, NY 10001-2192, US;

Име или адреса носиоца жига рег. број **80266** промењена је у Pfizer Inc., 66 Hudson Boulevard East, New York, NY 10001-2192, US;

Име или адреса носиоца жига рег. број **81309** промењена је у Vianex S.A., 8, Varibobi Street, Nea Erythraia, 14671 Kifisia, GR;

Име или адреса носиоца жига рег. број **82568** промењена је у Pfizer Inc., 66 Hudson Boulevard East, New York, NY 10001-2192, US;

Име или адреса носиоца жига рег. број **82987** промењена је у Pfizer Inc., 66 Hudson Boulevard East, New York, NY 10001-2192, US;

Име или адреса носиоца жига рег. број **83239** промењена је у Pfizer Inc., 66 Hudson Boulevard East, New York, NY 10001-2192, US;

Име или адреса носиоца жига рег. број **84636** промењена је у PFIZER INC., 66 Hudson Boulevard East, New York, NY 10001-2192, US;

Промена пренос права

За жиг бр. **26877** извршен је пренос на STADA Arzneimittel AG, Stadastrasse 2-18, 61118 Bad Vilbel, DE;

За жиг бр. **31370** извршен је пренос на T-Mobile Innovations LLC, 12920 SE 38th St., Bellevue, WA 98006, US;

За жиг бр. **41477** извршен је пренос на T-Mobile Innovations LLC, 12920 SE 38th St., Bellevue, WA 98006, US;

За жиг бр. **73473** извршен је пренос на MEDICOVER HOLDING (CYPRUS) LIMITED, Eirinis 119, P.C. 3041 Limassol, CY;

За жиг бр. **73684** извршен је пренос на Mylan Inc., 1000 Mylan Boulevard, Canonsburg, PA, 15317, US;

За жиг бр. **73685** извршен је пренос на Mylan Inc., 1000 Mylan Boulevard, Canonsburg, PA, 15317, US;

За жиг бр. **78945** извршен је пренос на Myfitworld DOO Beograd, Македонска 21, 11103 Београд, RS;

За жиг бр. **84972** извршен је пренос на Ана Веселиновић, Далматинска 23/9, 11000 Београд, RS;

Упис залогe

За жиг бр. **54420** уписана је залога на UNICREDIT BANK SRBIJA a.d. Beograd, Рајићева 27-29, Београд, RS;

За жиг бр. **55202** уписана је залога на UNICREDIT BANK SRBIJA a.d. Beograd, Рајићева 27-29, Београд, RS;

За жиг бр. **57092** уписана је залога на UNICREDIT BANK SRBIJA a.d. Beograd, Рајићева 27-29, Београд, RS;

За жиг бр. **58615** уписана је залога на UNICREDIT BANK SRBIJA a.d. Beograd, Рајићева 27-29, Београд, RS;

За жиг бр. **58616** уписана је залога на UNICREDIT BANK SRBIJA a.d. Beograd, Рајићева 27-29, Београд, RS;

За жиг бр. **58617** уписана је залога на UNICREDIT BANK SRBIJA a.d. Beograd, Рајићева 27-29, Београд, RS;

За жиг бр. **58618** уписана је залога на UNICREDIT BANK SRBIJA a.d. Beograd, Рајићева 27-29, Београд, RS;

За жиг бр. **58789** уписана је залога на UNICREDIT BANK SRBIJA a.d. Beograd, Рајићева 27-29, Београд, RS;

За жиг бр. **59037** уписана је залога на UNICREDIT BANK SRBIJA a.d. Beograd, Рајићева 27-29, Београд, RS;

За жиг бр. **59586** уписана је залога на UNICREDIT BANK SRBIJA a.d. Beograd, Рајићева 27-29, Београд, RS;

За жиг бр. **59587** уписана је залога на UNICREDIT BANK SRBIJA a.d. Beograd, Рајићева 27-29, Београд, RS;

За жиг бр. **59633** уписана је залога на UNICREDIT BANK SRBIJA a.d. Beograd, Рајићева 27-29, Београд, RS;

За жиг бр. **59634** уписана је залога на UNICREDIT BANK SRBIJA a.d. Beograd, Рајићева 27-29, Београд, RS;

**ОБЈАВА ИНФОРМАЦИЈА О МЕЂУНАРОДНИМ ЖИГОВИМА
ЗА КОЈЕ ЈЕ ЗАТРАЖЕНО ПРИЗНАЊЕ У РЕПУБЛИЦИ СРБИЈИ /
Gazzete OMPI des marques internationales
WIPO Gazette of International Marks**

Број 30/2023 - 34/2023 (10.08.2023. – 07.09.2023.)

**ПРИЈАВЉЕНИ МЕЂУНАРОДНИ ЖИГОВИ
Filed International Trademarks**

(111) 1748783
(151) 25.07.2023
(540)



(732) Pheno Geno Roses
B.V.
(511) 03 31

(111) 1748817
(151) 26.05.2023
(540)

**NANOTECH-
THERAPIST**

(732) FABIO FONTANA
(511) 10 41 42 44

(111) 1748882
(151) 29.03.2023
(540)



(732) EGT DIGITAL LTD.
(511) 09 28 41 42

(111) 1748883
(151) 29.03.2023
(540)



(732) EGT DIGITAL LTD.
(511) 09 28 41 42

(111) 1748900
(151) 14.04.2023

(540)

ALIDYA

(732) MARLLOR
BIOMEDICAL S.R.L.
(511) 03 05

(111) 1748909
(151) 17.07.2023
(540)



(732) AHV International
B.V.
(511) 01 05 31 35 42 44

(111) 1748910
(151) 02.08.2023
(540)

LANVIGATOR

(732) Shandong Haohua
Tire Co.,Ltd
(511) 12

(111) 1748921
(151) 29.05.2023
(540)

VAMPIRE

(732) Društvo za trgovija i
usluzi EVRO GEJMS
TEHNOLODŽI DOOEL
Skopje
(511) 09 28 41

(111) 1748944
(151) 29.06.2023

(540)

EXLANTIX

(732) Chery Automobile
Co., Ltd.
(511) 37

(111) 1749032
(151) 25.07.2023
(540)

Fiit CHAGE SILVA

(732) KT & G
CORPORATION
(511) 34

(111) 1749033
(151) 16.06.2023
(540)

LEADER

(732) LINYI CITY
HEDONG DISTRICT
LUJU INTERNATIONAL
TRADING CO.,LTD
(511) 19

(111) 1749035
(151) 05.07.2023
(540)

Azeada

(732) Shenzhen Rehosin
Tech Co., Ltd.
(511) 09

(111) 1749041
(151) 28.06.2023
(540)

iLovbee

(732) Guangdong Heyicai
Investment Co., Ltd.
(511) 09

(111) 1749058
(151) 17.07.2023
(540)

MOI AUSSI...

(732) ETNIA EYEWEAR
CULTURE, S.L.
(511) 09 14

(111) 1749063
(151) 18.07.2023
(540)



(732) AGRO
SELECTIONS FRUITS
(511) 31

(111) 1749067
(151) 10.07.2023
(540)

DINEOL

(732) DINNTECO
FACTORY GASTEIZ, S.L.
(511) 09 35 37

(111) 1749084
(151) 14.06.2023
(540)



(732) Genrui Biotech Inc.
(511) 05

(111) 1749087
(151) 20.06.2023

(540)

MIXDOR

(732) YANG ZHOU
SAYONA IMPORT
EXPORT CO., LTD
(511) 07 08 11

(111) 1749090
(151) 10.07.2023
(540)

 **LEFONG**

(732) Zhejiang Lifeng
Machinery Parts Co., LTD.
(511) 04 07

(111) 1749094
(151) 28.09.2022
(540)

JINGDONG

(732) BEIJING
JINGDONG 360 DU E-
COMMERCE LTD.
(511) 07 09 12 16 25 35
36 37 38 39 41 42

(111) 1749095
(151) 20.07.2023
(540)

BZ5C

(732) TOYOTA JIDOSHA
KABUSHIKI KAISHA
(also trading as TOYOTA
MOTOR CORPORATION)
(511) 12

(111) 1749101
(151) 21.01.2023
(540)



(732) BERLİN
KOZMETİK SANAYİ VE
TİCARET LİMİTED
ŞİRKETİ
(511) 03

(111) 1749103
(151) 21.02.2023
(540)



**CLIVE & KEIRA
COLLECTION**

(732) BERLİN
KOZMETİK SANAYİ VE
TİCARET LİMİTED
ŞİRKETİ
(511) 03

(111) 1749111
(151) 29.06.2023
(540)

**Hungry
Panda**

(732) JOINT STOCK
COMPANY "FATS AND
OIL INTEGRATED
WORKS"
(511) 05 29 30 32

(111) 1749115
(151) 17.05.2023
(540)

BARILLA

(732) Barilla G. e R. Fratelli
- Società per Azioni
(511) 29 30 31 32 33 35
41 43

(111) 1749129
(151) 24.07.2023
(540)



(732) N.V. SPAAS
KAARSEN, naamloze
vennootschap
(511) 03 04 21 35

(111) 1749173
(151) 01.08.2023

(540)

 **Keywords
Studios**
Imagine More

(732) KEYWORDS
INTERNATIONAL
LIMITED
(511) 41 42

(111) 1749175
(151) 29.06.2023
(540)

ARDUZZA

(732) Zhongyi Rubber
CO.,LTD
(511) 12

(111) 1749196
(151) 10.08.2023
(540)

W-KING

(732) Shenzhen Weiking
Technology Co., Ltd.
(511) 09

(111) 1749199
(151) 07.07.2023
(540)

 **NearLink**

(732) HUAWEI
TECHNOLOGIES CO.,
LTD.
(511) 09 38

(111) 1749208
(151) 03.08.2023
(540)

BOMB POP

(732) SOREMARTEC S.A.
(511) 30

(111) 1749209
(151) 08.08.2023
(540)

BLUE BUNNY

(732) SOREMARTEC S.A.
(511) 30

(111) 1749221
(151) 04.07.2023
(540)

MR. GREEN FOX

(732) Karreveld Holding
B.V.
(511) 29 30

(111) 1749222
(151) 22.06.2023
(540)

GARNICA

(732) Obshchestvo s
ogranichennoy
otvetstvennostyu
"FRUTIMPEKS
(511) 29 30 31

(111) 1749265
(151) 14.03.2023
(540)

Wezly

(732) Harald Pöschko
(511) 09 35 42

(111) 1749294
(151) 03.05.2023
(540)

ARTIC

(732) Kulzer GmbH
(511) 05 09 10 41

(111) 1749320
(151) 02.06.2023
(540)



(732) Kronenbourg SAS
(511) 09 32 33 41

(111) 1749334
(151) 19.06.2023
(540)

 **NORDWAY**

(732) SPORT & FASHION
MANAGEMENT PTE.
LTD.
(511) 09 21 28

(111) 1749353
(151) 29.06.2023

(540)



(732) PUREFERT
LIMITED
(511) 01 35

(111) 1749377
(151) 18.07.2023
(540)



(732) FICOSOTA FOOD
EAD
(511) 30

(111) 1749387
(151) 31.07.2023
(540)

DCS

(732) KettenWulf Betriebs
GmbH
(511) 09 42

(111) 1749401
(151) 29.06.2023
(540)

DoDo Girl

(732) YIWU CHENFEI
COSMETICS Co., LTD
(511) 03

(111) 1749404
(151) 21.06.2023
(540)

JOYKIE

(732) Joy Kie Corporation
Limited
(511) 12

(111) 1749479
(151) 13.03.2023
(540)

HELMUT GRUN

(732) SC ION MOS SRL
(511) 03 29 30 31

(111) 1749436
(151) 05.07.2023
(540)



(732) ÇAĞLAYAN
SOĞUTMA ANONİM
ŞİRKETİ
(511) 11

(111) 1749481
(151) 31.07.2023
(540)

EYESIGHT

(732) Apple Inc.
(511) 09

(111) 1749487
(151) 21.06.2023
(540)



(732) ŞAHİN TUNA
VARDAR
(511) 03

(111) 1749555
(151) 18.07.2023
(540)



(732) Fabasoft AG
(511) 09 35 37 41 42

(111) 1749557
(151) 18.07.2023
(540)



(732) VIENNA
INSURANCE GROUP AG
Wiener Versicherung
Gruppe
(511) 36

(111) 1749579
(151) 02.08.2023

(540)



(732) Deichmann SE
(511) 25

(111) 1749599
(151) 08.08.2023
(540)

GLASSMAN

(732) Guangzhou Lito
Technology Co., Ltd
(511) 09

(111) 1749637
(151) 03.02.2023
(540)

Schlecker

(732) STARK VENTURE
GmbH
(511) 01 02 03 04 05 06
07 08 09 10 11 12 13
14 15 16 17 18 19 20
21 22 23 24 25 26 27
28 29 30 31 32 33 34
35 36 37 38 39 40 41
42 43 44 45

(111) 1749647
(151) 17.04.2023
(540)

■■■ BRANDGROUP

(732) Brand Group GmbH
& Co. KG
(511) 07 09 17 20 21 35
37 41 42

(111) 1749678
(151) 31.07.2023
(540)

Apple Immersive Video

(732) Apple Inc.
(511) 09

(111) 1749682
(151) 30.07.2023
(540)

Apple Vision Pro

(732) Apple Inc.
(511) 28

(111) 1749691
(151) 31.07.2023

(540)

Apple Immersive Video

(732) Apple Inc.
(511) 42

(111) 1749723
(151) 25.06.2023
(540)

HONOR Wallet

(732) Honor Device Co., Ltd.
(511) 09

(111) 1749727
(151) 14.08.2023
(540)

SAFEJECT

(732) FMW Technology
Consulting GmbH
(511) 10

(111) 1749770
(151) 26.06.2023
(540)



(732) Guangzhou Teyu
Electromechanical Co., Ltd
(511) 07 11

(111) 1749801
(151) 02.06.2023
(540)



(732) Limited Liability
Company «Sea Seasons»
(511) 05 29 31 35

(111) 1749806
(151) 23.06.2023
(540)

1908

(732) ROLEX SA
(511) 14

(111) 1749807
(151) 23.06.2023
(540)

PERPETUAL 1908

(732) ROLEX SA
(511) 14

(111) 1749811
(151) 03.08.2023
(540)



(732) Adria News S.à r.l.
(511) 35 38 41

(111) 1749821
(151) 02.06.2023
(540)



(732) Limited Liability
Company «Sea Seasons»
(511) 05 29 31 35

(111) 1749827
(151) 12.07.2023
(540)

OPIUM FASHION

(732) Opium Spirituosen
GmbH
(511) 25 35

(111) 1749838
(151) 24.02.2023
(540)

EDP

(732) EDP - ENERGIAS
DE PORTUGAL, S.A.
(511) 04 09 11 16 35 37
39 40 42

(111) 1749863
(151) 27.01.2023
(540)

ETHER

(732) Stiftung Ethereum
(Foundation Ethereum)
(511) 09 36 42

(111) 1749973
(151) 19.06.2023
(540)

**VISSMANN for our
climate**

(732) Viessmann Group
GmbH & Co. KG
(511) 09 11 37

(111) 1749981
(151) 05.07.2023
(540)



(732) SIMVALIN
HOLDINGS LIMITED
(511) 05 35

(111) 1750016
(151) 30.06.2023
(540)



(732) RECORD FRANCE,
S.A.
(511) 07 12

(111) 1750040
(151) 28.04.2023
(540)



(732) Guangdong New
Energy Technology
Development Co., Ltd.
(511) 07 11

(111) 1750048
(151) 19.06.2023
(540)



(732) ELBİR OTO YEDEK
PARÇA İMALAT VE
TİCARET ANONİM
ŞİRKETİ
(511) 12

(111) 1750070
(151) 14.07.2023

(540)

S·Reach

(732) SHIMANO INC.
(511) 12

(111) 1744030
(151) 03.07.2023
(540)

**Maximising the value of
space. Together.**

(732) Häfele SE & Co KG
(511) 11

(111) 1744048
(151) 27.03.2023
(540)

Crown Hot

(732) Euro Games
Technology Ltd.
(511) 09 28 41 42

(111) 1744051
(151) 06.06.2023
(540)

VITAMIGOS

(732) Obshchestvo s
ogranichennoy
otvetstvennost'yu
«EVROTORG»
(511) 30

(111) 1744103
(151) 15.06.2023
(540)

LAMBRETTA

(732) Innocenti S.A.
(511) 09 12 25

(111) 1744193
(151) 06.07.2023
(540)

SPT PUMPEN

(732) Söndgerath Pumpen
Handelsgesellschaft mit
beschränkter Haftung
(511) 07 37

(111) 1744213
(151) 10.05.2023
(540)

PANTARIS

(732) ETAS GmbH
(511) 09 38 42

(111) 1744267
(151) 03.07.2023
(540)



(732) "KHAN ASPARUH "
AD
(511) 19

(111) 1744268
(151) 26.05.2023
(540)



(732) Kanic Investments AG
(511) 18 25 35

(111) 1744269
(151) 26.05.2023
(540)



(732) Kanic Investments AG
(511) 18 25 35

(111) 1744270
(151) 29.03.2023
(540)

Mighty God of the Oceans

(732) Euro Games
Technology Ltd.
(511) 09 28 41 42

(111) 1744323
(151) 11.04.2023
(540)



(732) APRIL
INTERNATIONAL
ENTERPRISE PTE. LTD.
(511) 16

(111) 1744334
(151) 22.06.2023
(540)

We live light

(732) Zumtobel Group AG
(511) 11 35 41 42

(111) 1744340
(151) 17.07.2023
(540)

OTULFI

(732) Fresenius Kabi
Deutschland GmbH
(511) 05

(111) 1744344
(151) 21.04.2023
(540)

ONVIA

(732) ALSTOM Holdings
(511) 09 12 37 42

(111) 1744365
(151) 22.07.2022
(540)



(732) GIUSTO MANETTI
BATTILORO S.P.A.
(511) 02 14 30

(111) 1744412
(151) 02.06.2023
(540)



(732) SÜTAS SÜT
ÜRÜNLERİ ANONİM
ŞİRKETİ
(511) 29

(111) 1744418
(151) 23.03.2023
(540)

FEDRIGONI

(732) FEDRIGONI S.P.A.
(511) 01 16 35 41

(111) 1744423
(151) 10.03.2023
(540)



(732) İMBAT SOĞUTMA
İSİTMA MAKİNA
SANAYİ VE TİCARET
ANONİM ŞİRKETİ
(511) 11

(111) 1744425
(151) 23.03.2023
(540)

CLOMATE

(732) Albaugh tovarna
kemičnih izdelkov d.o.o.
(511) 01 05

(111) 1744426
(151) 23.03.2023
(540)

BIFENAMITE

(732) Albaugh tovarna
kemičnih izdelkov d.o.o.
(511) 01 05

(111) 1744428
(151) 29.03.2023
(540)

Burning Fruits

(732) Euro Games
Technology Ltd.
(511) 09 28 41 42

(111) 1744438
(151) 01.06.2023
(540)

PELARIA

(732) Alpen Pharma AG
(511) 05

(111) 1744441
(151) 02.06.2023
(540)

Alpesept Oral

(732) Alpen Pharma AG
(511) 05

(111) 1744464
(151) 07.07.2023
(540)

LOMOCO

(732) XXXLutz Marken
GmbH
(511) 11 19 27

(111) 1744474
(151) 06.07.2023
(540)

TWIDDY

(732) CLABER S.p.A.
(511) 17

(111) 1744508
(151) 18.04.2023
(540)

Ilirija 1908

(732) ILIRIJA, d.o.o.
(511) 03

(111) 1744528
(151) 17.02.2023
(540)



(732) MOTHERSON
through its partners V.C.
Sehgal, Renu Sehgal and
Laksh Vaaman Sehgal
(511) 07 09 11 12 35 39
40 42

(111) 1744529
(151) 17.02.2023
(540)



(732) MOTHERSON
through its partners V.C.
Sehgal, Renu Sehgal and
Laksh Vaaman Sehgal
(511) 07 09 11 12 35 39
40 42

(111) 1744537
(151) 27.04.2023
(540)

TOUCHWALLET

(732) CLOUD FARMER
L.L.C-FZ
(511) 09 36 42

(111) 1744545
(151) 13.04.2023
(540)

service innovation group

(732) Service Innovation
Group GmbH
(511) 35 39 45

(111) 1744546
(151) 01.06.2023
(540)



(732) LUKASHCHUK
RAISA VASYLIVNA
(511) 03 05 16

(111) 1744576
(151) 10.07.2023
(540)

GOAT

(732) DanCzek Teplice a.s.
(511) 34

(111) 1744592
(151) 26.06.2023
(540)

CONCEAL

(732) YKK
CORPORATION
(511) 26

(111) 1744617
(151) 22.06.2023
(540)

Agrocéan Lamina

(732) AGRIMER
(511) 01

(111) 1744622
(151) 20.06.2023
(540)

ECOCYCLE

(732) Holcim Technology Ltd
(511) 19

(111) 1744644
(151) 31.01.2023
(540)

PIETRO TOSO

(732) TOSO S.p.A.
(511) 33 35

(111) 1744654
(151) 02.02.2023
(540)

EastBuy

(732) Beijing New Oriental
Xuncheng Network
Technology Co., Ltd
(511) 03 05 08 15 16 18
21 24 25 26 28 29 30
31 32 33 35

(111) 1744659
(151) 14.04.2023
(540)

TECHNICALCOVER

(732) BASAL TEKNİK
TEKSTİL SANAYİ VE
TİCARET ANONİM
ŞİRKETİ
(511) 17 19 24 35

(111) 1744693
(151) 26.05.2023
(540)

ROSE GIDA

(732) RS AMBALAJ
MAKİNA GIDA SANAYİ
VE TİCARET LİMİTED
ŞİRKETİ
(511) 35

(111) 1744695
(151) 05.04.2023
(540)

**"TRIDONIC We
manage light"**

(732) Tridonic GmbH & Co KG
(511) 09 11 42

(111) 1744709
(151) 09.06.2023
(540)



(732) ROBERTO
INDUSTRIA
ALIMENTARE srl
(511) 30 35

(111) 1744737
(151) 26.06.2023
(540)

BLITZ

(732) Wilhelm Layher
GmbH & Co KG
(511) 06 19

(111) 1744743
(151) 06.07.2023
(540)

SmartDiver

(732) Precision Light and
Air Pty Limited
(511) 07 09

(111) 1744748
(151) 29.03.2023
(540)

Shiny Crown

(732) Euro Games
Technology Ltd.
(511) 09 28 41 42

(111) 1744784
(151) 23.06.2023
(540)



(732) Obshchestvo s
ogranichennoy
otvetstvennostyu "KDV
Grupp"
(511) 05 10

(111) 1744792
(151) 11.07.2023
(540)



(732) Carl Zeiss Vision
GmbH
(511) 35 44

(111) 1744798
(151) 29.06.2023
(540)

BWT DIAMOND...ALL@ONE

(732) BWT Holding GmbH
(511) 32

(111) 1744822
(151) 07.07.2023
(540)



(732) Obshchestvo s
ogranichennoy
otvetstvennostyu «KDV
Nizhny Tagil»
(511) 30

(111) 1744825
(151) 30.06.2023
(540)

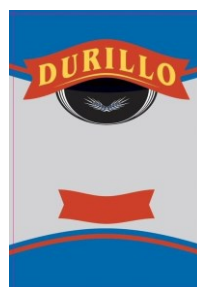

(732) Balogh Tészta Zrt.
(511) 30

(111) 1744846
(151) 25.04.2023
(540)



(732) DAMA S.P.A.
(511) 14 18 25

(111) 1744869
(151) 21.03.2023
(540)

Foundever

(732) Foundever Group
Société anonyme
(511) 09 35 36 37 38 41
42

(111) 1744916
(151) 07.06.2023
(540)



(732) Milsing d.o.o.
(511) 05

(111) 1744934
(151) 06.04.2023
(540)

TEM

(732) TEM Čatež d.o.o.
(511) 09

(111) 1744946
(151) 18.04.2023
(540)



(732) Wegreenit Holding Srl
(511) 19 35 36 37 42

(111) 1744959
(151) 23.03.2023
(540)



(732) GARDESA S.P.A.
(511) 06 19 20 35 37 42

(111) 1744969
(151) 14.06.2023
(540)



(732) Kalmykov Vladimir
Anatolyevich
(511) 06 09 18

(111) 1744978
(151) 10.07.2023
(540)



(732) Vajda Papir Kft.
(511) 16 35

(111) 1744990
(151) 04.07.2023
(540)



(732) SOREMARTEC S.A.
(511) 30

(111) 1745005
(151) 31.01.2023
(540)



(732) KOLPA, d.o.o.
Metlika
(511) 11 20

(111) 1745060
(151) 20.04.2023
(540)



(732) Društvo za
proizvodstvo trgovija i
usluge MAGIC ICE DOO
Skopje
(511) 29 30

(111) 1745092
(151) 08.06.2023
(540)

COUTH

(732) COUTH
INDUSTRIAL MARKING
SYSTEMS, S.L.U.
(511) 07 37

(111) 1745098
(151) 09.06.2023
(540)

BONNE ÉTOILE

(732) S.C.P.
INNOVATION PI
(511) 03 04

(111) 1745140
(151) 06.07.2023
(540)

ANKER

(732) Anker Kassensysteme
GmbH
(511) 06 09 20

(111) 1745146
(151) 23.06.2023
(540)

MB.ENERGIZE

(732) Mercedes-Benz
Group AG
(511) 09 42

(111) 1745147
(151) 23.06.2023
(540)

MB.DRIVE

(732) Mercedes-Benz
Group AG
(511) 09

(111) 1745152
(151) 16.03.2023
(540)

CSL VIFOR

(732) Vifor (International)
AG (Vifor (International)
Ltd.) (Vifor (International)
Inc.)
(511) 01 03 05 09 10 16
35 40 41 42 44

(111) 1745153
(151) 09.05.2023

(540)



(732) ST 1 IP Sàrl
(511) 33

(111) 1745165
(151) 02.06.2023
(540)

LARGONIX

(732) Alpen Pharma AG
(511) 05

(111) 1745178
(151) 07.06.2023
(540)

Aras Digital

(732) ARAS DIGITAL
TEKNOLOJI
HIZMETLERI ANONIM
SIRKETI
(511) 09 35 36 37 38 42

(111) 1745182
(151) 14.06.2023
(540)



(732) DOMAINE DE LA
SOURCE SAINT
MARGUERITE
(511) 33

(111) 1745196
(151) 27.03.2023
(540)

100 SUPER FRUITS

(732) Euro Games
Technology Ltd.
(511) 09 28 41 42

(111) 1745244
(151) 14.06.2023
(540)

АФСТИЛА

(732) CSL Behring Lengnau
AG
(511) 05

(111) 1745352
(151) 20.04.2023
(540)



EUROPLANT

(732) EUROPLANT
Pflanzenzucht GmbH
(511) 31 44

(111) 1745384
(151) 20.07.2023
(540)

DURACELL

(732) Duracell U.S.
Operations, Inc.
(511) 09

(111) 1745386
(151) 17.07.2023
(540)

KOBRA

(732) Márka Üditőgyártó
Kereskedelmi és Szolgáltató
Korlátolt Felelősségű
Társaság
(511) 32

(111) 1745403
(151) 13.03.2023
(540)

CATIOLANZE

(732) SANTEN SAS
(511) 05

(111) 1745405
(151) 27.05.2023
(540)



(732) Halegra AG
(511) 35 41 42

(111) 1745408
(151) 09.06.2023

(540)

NICODIOL®

(732) VERSEVRAGE
(511) 05 09 34

(111) 1745422
(151) 06.07.2023
(540)

OYSTERMATIC

(732) ROLEX SA
(511) 14

(111) 1745423
(151) 06.07.2023
(540)

1926

(732) Montres Tudor SA
(511) 14

(111) 1745445
(151) 07.07.2023
(540)

ANOREL

(732) ANOREL
(511) 01 05

(111) 1745466
(151) 16.02.2023
(540)



(732) İLGİ TARIM
MAKİNALARI SANAYİ
VE TİCARET LİMİTED
ŞİRKETİ
(511) 07

(111) 1745467
(151) 27.03.2023
(540)

20 SUPER FRUITS

(732) Euro Games
Technology Ltd.
(511) 09 28 41 42

(111) 1745472
(151) 06.07.2023
(540)

SCHÜTZ DRUMFIX

(732) Schütz GmbH & Co.
KGaA
(511) 06 16 20

(111) 1745502
(151) 20.04.2023
(540)

Spunforce

(732) BASAL TEKNİK
TEKSTİL SANAYİ VE
TİCARET ANONİM
ŞİRKETİ
(511) 21 24 35

(111) 1745504
(151) 02.06.2023
(540)

P.
PHILARIO

(732) VE PERFUMERY
KOZMETİK SANAYİ
ANONİM SİRKETİ
(511) 03 04 05 35

(111) 1745570
(151) 13.03.2023
(540)

SPIRAL

(732) Block, Inc.
(511) 09 35 36 42

(111) 1745575
(151) 30.03.2023
(540)

UNREAL FAB

(732) Epic Games, Inc.
(511) 09 35 42

(111) 1745576
(151) 22.03.2023
(540)

CHECK Collaborate for
Healthy Kidneys

(732) Bayer
Aktiengesellschaft
(511) 41 44

(111) 1745581
(151) 17.02.2023
(540)

motherson

(732) MOTHERSON
through its partners V.C.
Sehgal, Renu Sehgal and
Laksh Vaaman Sehgal
(511) 07 09 11 12 35 39
40 42

(111) 1745583
(151) 24.03.2023
(540)

FERRARI
499P

(732) FERRARI S.P.A.
(511) 09 12 25 28

(111) 1745586
(151) 28.11.2022
(540)

WINEPINITY

(732) Stropus Ltd.
(511) 09 38 41 42

(111) 1745590
(151) 21.04.2023
(540)

MONISSA

(732) Lidl Stiftung & Co.
KG
(511) 05 29 30

(111) 1745624
(151) 11.07.2023
(540)

METAHUMAN DNA

(732) Epic Games, Inc.
(511) 09 42

(111) 1745652
(151) 16.05.2023
(540)

CyberGrid

(732) CyberGrid GmbH &
Co KG
(511) 09 37 42

(111) 1745690
(151) 23.02.2023
(540)

Palila

(732) ÇIĞIR KİMYA
SANAYİ VE TİCARET
ANONİM ŞİRKETİ
(511) 03 05

(111) 1745717

(151) 20.04.2023
(540)

yonker

(732) Xuzhou YongKang
Electronic Science
Technology Co., Ltd.
(511) 10 35

(111) 1745758
(151) 11.07.2023
(540)

SunNav

(732) SunNav Technology
(Tianjin) Co., Ltd
(511) 09

(111) 1745776
(151) 12.05.2023
(540)



(732) Hai'an Rubber Group
Co., Ltd.
(511) 12

(111) 1745812
(151) 12.05.2023
(540)



(732) Jiangxi Shale Oil
Sales Co., Ltd.
(511) 37

(111) 1745814
(151) 06.06.2023
(540)



(732) Shijiazhuang Shiqiao Electric Welding Materials Co., Ltd.
(511) 06

(111) 1745829
(151) 11.07.2023
(540)

KOSPET

(732) Shenzhen Kospet Technology Co., Ltd.
(511) 09

(111) 1745839
(151) 11.07.2023
(540)

Jollywood

(732) Jollywood (Suzhou) Sunwatt Co., Ltd.
(511) 09

(111) 1745847
(151) 06.06.2023
(540)

LANVAPE

(732) Shenzhen Yishisha Technology Co., Ltd
(511) 34

(111) 1745880
(151) 15.06.2023
(540)

BIORELA
ImmunoKids



(732) MILSING d.o.o.
(511) 05

(111) 1745895
(151) 18.05.2023
(540)

MUST

(732) Must Energy (Guangdong) Technology Co.,LTD
(511) 09

(111) 1745901
(151) 25.07.2023
(540)

isge

(732) The International Society for Gynecologic Endoscopy
(511) 41 44

(111) 1745949
(151) 11.07.2023
(540)

淨魔立

(732) Hebei Jinkun Intelligent Technology Co., Ltd.
(511) 03

(111) 1745953
(151) 18.05.2023
(540)

MIP Solar

(732) Must Energy (Guangdong) Technology Co.,LTD
(511) 09

(111) 1745974
(151) 19.05.2023
(540)

VICALINA

(732) Yiwu Liguan Import and Export Co., Ltd.
(511) 08 21

(111) 1745978
(151) 23.05.2023
(540)

Amare Crystal

(732) Shenzhen SKE Technology Co., ltd.
(511) 34

(111) 1745987
(151) 15.05.2023
(540)

清原农冠

(732) Qingdao KingAgroot Crop Science Co., Ltd.
(511) 05

(111) 1746017
(151) 06.05.2023
(540)

SONIX

(732) QINGDAO UNI-POWER TYRE CO., LTD
(511) 12

(111) 1746027
(151) 27.03.2023
(540)

40 SUPER FRUITS

(732) Euro Games Technology Ltd.
(511) 09 28 41 42

(111) 1746045
(151) 10.06.2023
(540)

SPATIAL MEMORIES

(732) Apple Inc.
(511) 42

(111) 1746053
(151) 25.06.2023
(540)

NEWNTIDE

(732) Guangdong New Energy Technology Development Co., Ltd.
(511) 07 11

(111) 1746115
(151) 29.03.2023
(540)

HOUSE

(732) LPP SPÓLKA AKCYJNA
(511) 18 25 35

(111) 1746175
(151) 22.02.2023
(540)

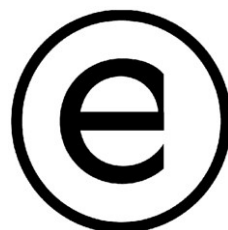

(732) Limited Liability Company "Management Company of the Novard Group"
(511) 02 03 04 05 09 10 14 16 18 21 24 25 26 28 35

(111) 1746178
(151) 22.05.2023
(540)

OxygenOS

(732) OnePlus Technology (Shenzhen) Co., Ltd.
(511) 09

(111) 1746197
(151) 09.03.2023
(540)

PIRCISLY

(732) Prometheus Biosciences, Inc.
(511) 05 42 44

(111) 1746229
(151) 20.04.2023
(540)

Apinoptim

(732) Synoptis Pharma Spółka z ograniczoną odpowiedzialnością
(511) 03 05 10

(111) 1746230
(151) 16.03.2023
(540)



(732) Cichoň Petr
(511) 30 43

(111) 1746232
(151) 20.04.2023
(540)

PRIMOLEN

(732) MOL Magyar Olaj- és Gázipari Nyilvánosan Működő Részvénytársaság
(511) 01

(111) 1746233
(151) 20.04.2023

(540)
PRIMOLITE
(732) MOL Magyar Olaj- és
Gázipari Nyilványosan
Működő Részvénytársaság
(511) 01

(111) 1746245
(151) 26.05.2023
(540)

MYVALVOLINE
(732) Valvoline Licensing
and Intellectual Property
LLC
(511) 09 42

(111) 1746285
(151) 04.07.2023
(540)

EOBUILD
(732) Heidelberg Materials
AG
(511) 01 09 19 35 37 39
40 42

(111) 1746299
(151) 23.06.2023
(540)

MB.CONNECT
(732) Mercedes-Benz
Group AG
(511) 09 42

(111) 1746309
(151) 01.06.2023
(540)

YOUNGKIT
(732) Guangzhou Laigu
Technology Co., Ltd.
(511) 09

(111) 1746326
(151) 05.07.2023
(540)

ESSIE
(732) L'OREAL
(511) 03 08 16 21

(111) 1746341
(151) 23.05.2023
(540)

Funny Elves
方里

(732) Hangzhou Meixi
Brand Management Co.,
Ltd.
(511) 03 21

(111) 1746407
(151) 26.06.2023
(540)

MGALL
(732) Shanghai
Weihonghang Culture
Communication Co., Ltd.
(511) 09

(111) 1746448
(151) 12.06.2023
(540)

LINGXIAO
(732) LX Pumps North
America Inc.
(511) 07

(111) 1746450
(151) 26.06.2023
(540)

RAGAZZI
(732) Nordex Holding A/S
(511) 29

(111) 1746468
(151) 11.07.2023
(540)

CANDILINA
(732) Zumtobel Lighting
GmbH
(511) 09 11 42

(111) 1746474
(151) 22.05.2023
(540)

cegos
(732) CEGOS SA
(511) 41

(111) 1746476
(151) 23.06.2023
(540)

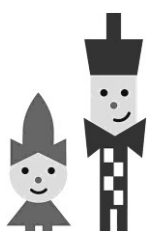

(732) ETA SA Manufacture
Horlogère Suisse
(511) 14

(111) 1746502
(151) 16.05.2023
(540)

SystemStyle
(732) XXXLutz Marken
GmbH
(511) 11 20 21 24 27

(111) 1746532
(151) 25.06.2023
(540)

V Leaf
(732) Honor Device Co.,
Ltd.
(511) 09

(111) 1746533
(151) 25.05.2023
(540)

COCORRINA
(732) SHANGHAI
OUTSTANDING
INDUSTRY CO., LTD.
(511) 03

(111) 1746534
(151) 25.06.2023
(540)

V Purse
(732) Honor Device Co.,
Ltd.
(511) 09

(111) 1746546
(151) 20.07.2023
(540)

ENLU LAB
(732) Maryvery Limited
(511) 03 05

(111) 1746565
(151) 25.04.2023
(540)

**INTELI
PHAGE**
(732) VESALE
BIOSCIENCE, SRL
(511) 05 09 10 42 44

(111) 1746595
(151) 29.03.2023
(540)



(732) KIREY S.R.L.
(511) 09 35 42

(111) 1746596
(151) 29.03.2023
(540)

**BRIDGE
CONSULTING**
(732) KIREY S.R.L.
(511) 09 35 42

(111) 1746597
(151) 29.03.2023
(540)

dg suite
(732) KIREY S.R.L.
(511) 09 35 42

(111) 1746598
(151) 29.03.2023
(540)

sibyji
(732) KIREY S.R.L.
(511) 09 42

(111) 1746614
(151) 07.06.2023
(540)

fifine
(732) SHENZHEN
XUNWEIJIA
TECHNOLOGY
DEVELOPMENT CO.,
LTD.
(511) 09

(111) 1746626
(151) 12.07.2023
(540)

TEDDY TINT

(732) L'OREAL
(511) 03

(111) 1746644
(151) 20.07.2023
(540)

LONGEVO

(732) Merck KGaA
(511) 42

(111) 1746649
(151) 21.07.2023
(540)



(732) FOSHAN AIROSD
THERMAL
TECHNOLOGY CO.,LTD
(511) 11

(111) 1746663
(151) 27.03.2023
(540)



(732) Euro Games
Technology Ltd.
(511) 09 28 41 42

(111) 1746664
(151) 24.05.2023
(540)

TEPORIA

(732) ANDREA
BIZZOTTO SPA
(511) 20

(111) 1746677
(151) 17.07.2023
(540)

Fiit MALABA

(732) KT & G
CORPORATION
(511) 34

(111) 1746721
(151) 19.06.2023

(540)

ProExtrude

(732) Philips Domestic
Appliances Holding B.V.
(511) 07

(111) 1746724
(151) 20.07.2023
(540)

AB-VITIKI

(732) Maryvery Limited
(511) 03 05

(111) 1746727
(151) 26.07.2023
(540)

RAIA

(732) Raiffeisen Bank
International AG
(511) 36

(111) 1746739
(151) 17.02.2023
(540)

motherson

(732) MOTHERSON
through its partners V.C.
Sehgal, Renu Sehgal and
Laksh Vaaman Sehgal
(511) 07 09 11 12 35 39
40 42

(111) 1746776
(151) 17.02.2023
(540)

ASSOCIAZIONE
PIZZAIUOLI

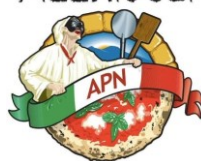

NAPOLETANI

(732) Associazione
Pizzaiuoli Napoletani
(511) 35 41 43

(111) 1746784
(151) 30.06.2023
(540)

**Andrew Nurnberg
Associates**

(732) Andrew Nurnberg
Associates Limited
(511) 35 41 45

(111) 1746815
(151) 06.04.2023
(540)

BASE

(732) Coinbase, Inc.
(511) 09 35 42

(111) 1746832
(151) 01.06.2023
(540)

INEA

(732) INEA d.o.o.
(511) 09 35 42

(111) 1746847
(151) 12.05.2023
(540)



(732) JAMNICA plus d.o.o.
(511) 32

(111) 1746848
(151) 12.05.2023
(540)



(732) JAMNICA plus d.o.o.
(511) 32

(111) 1746866
(151) 15.06.2023
(540)



(732) NRF B.V.
(511) 07 09 11 37

(111) 1746877
(151) 13.07.2023
(540)

ALTAPURE

(732) Alta Process B.V.
(511) 01

(111) 1746893
(151) 16.03.2023
(540)

ORIGOSOLAR

(732) Great Vision
International Inc.
(511) 09

(111) 1746896
(151) 30.03.2023
(540)

ВИГАСТРИМ

(732) BERLIN-CHEMIE
Aktiengesellschaft
(511) 03 05

(111) 1746897
(151) 30.03.2023
(540)

КОЛИЗО

(732) BERLIN-CHEMIE
Aktiengesellschaft
(511) 03 05

(111) 1746905
(151) 12.05.2023
(540)



(732) JAMNICA plus d.o.o.
(511) 32

(111) 1746908
(151) 15.06.2023
(540)



(732) MILSING d.o.o.
(511) 05

(111) 1746910
(151) 15.06.2023

(540)

**BIORELA
OptiKids**



(732) MILSING d.o.o.
(511) 05

(111) 1746933
(151) 05.06.2023
(540)



(732) SANITIZED
Marketing AG
(511) 01 05 40 42

(111) 1746941
(151) 09.05.2023
(540)

Mondo Lievito Madre

(732) IREKS GmbH
(511) 30

(111) 1746991
(151) 29.03.2023
(540)



(732) Seco Tools AB
(511) 07 09 35 36 41 42

(111) 1746992
(151) 29.03.2023
(540)

Seco

(732) Seco Tools AB
(511) 07 09 35 37 40 41
42 45

(111) 1747012
(151) 08.05.2023
(540)

NEWRBAN

(732) CELLULARLINE
S.P.A.
(511) 08 09 11 12 18 21
25 35

(111) 1747027
(151) 05.06.2023
(540)



(732) Aktsionerhoe
obschestvo "MAKFA"
(511) 30

(111) 1747040
(151) 13.06.2023
(540)

**APPLE IMMERSIVE
VIDEO**

(732) Apple Inc.
(511) 42

(111) 1747065
(151) 23.06.2023
(540)

MB.CHARGE

(732) Mercedes-Benz
Group AG
(511) 09 37 42

(111) 1747086
(151) 13.06.2023
(540)

Kasimir

(732) Hangzhou Aini
Culture Technology Co.,
Ltd.
(511) 02 16

(111) 1747092
(151) 21.07.2023
(540)

PLAK

(732) ATAS S.R.L.
(511) 03

(111) 1747119
(151) 06.07.2023
(540)

SPT PUMPS

(732) Söndgerath Pumpen
Handelsgesellschaft mit
beschränkter Haftung
(511) 07 37

(111) 1747149
(151) 13.03.2023
(540)

eliksir
PHYTOPHARM

(732) Elixir Phytopharm
d.o.o. Tuzla
(511) 03 05 29 30 32

(111) 1747152
(151) 11.04.2023
(540)

SILVERPAK

(732) APRIL
INTERNATIONAL
ENTERPRISE PTE. LTD.
(511) 16

(111) 1747182
(151) 17.07.2023
(540)

Fiit FALL

(732) KT & G
CORPORATION
(511) 34

(111) 1747184
(151) 17.07.2023
(540)

Fiit CAY

(732) KT & G
CORPORATION
(511) 34

(111) 1747204
(151) 17.07.2023
(540)

CURL FREEZE

(732) L'OREAL
(511) 03

(111) 1747213
(151) 22.02.2023

(540)

ekONIKA

(732) Limited Liability
Company "Management
Company of the Novard
Group"
(511) 02 03 04 05 09 10
14 16 18 21 24 25 26
28 35

(111) 1747215
(151) 29.03.2023
(540)

xRIDE

(732) EGT DIGITAL LTD.
(511) 09 28 41 42

(111) 1747216
(151) 29.03.2023
(540)

Ultimate Fruits

(732) EGT DIGITAL LTD.
(511) 09 28 41 42

(111) 1747232
(151) 29.06.2023
(540)

TRIX

(732) Société des Produits
Nestlé S.A.
(511) 30

(111) 1747247
(151) 12.05.2023
(540)



(732) VAXOL LIMITED
(511) 03 05 10

(111) 1747278
(151) 14.03.2023
(540)

bella

(732) Toruńskie Zakłady
Materiałów
Opatrunkowych, Spółka
Akcyjna
(511) 03 05

(111) 1747279
(151) 29.03.2023
(540)



(732) KIREY S.R.L.
(511) 09 35 36 42

(111) 1747283
(151) 10.05.2023
(540)



(732) NOBEL SPORT
ITALIA S.R.L.
(511) 13

(111) 1747298
(151) 14.07.2023
(540)

Heidelberg Materials

(732) Heidelberg Materials
AG
(511) 01 09 19 42

(111) 1747309
(151) 31.12.2022
(540)



(732) ORZAKS İLAÇ VE
KİMYA SANAYİ
TİCARET ANONİM
ŞİRKETİ
(511) 03 05

(111) 1747311
(151) 29.03.2023
(540)

САНЦЕНТИК

(732) BERLIN-CHEMIE
Aktiengesellschaft
(511) 03 05

(111) 1747312
(151) 30.03.2023

(540)
ЕВТУЗА

(732) BERLIN-CHEMIE
Aktiengesellschaft
(511) 03 05

(111) 1747313
(151) 29.03.2023
(540)

КСАФТЕРО

(732) BERLIN-CHEMIE
Aktiengesellschaft
(511) 03 05

(111) 1747314
(151) 28.11.2022
(540)



(732) Stropus Ltd.
(511) 09 38 41 42

(111) 1747326
(151) 23.06.2023
(540)



(732) United Media S.a.r.l.
(511) 35 38 41

(111) 1747327
(151) 30.06.2023
(540)

ANA

(732) Andrew Nurnberg
Associates Limited
(511) 35 41 45

(111) 1747368
(151) 26.07.2023
(540)

Dacia YouClip

(732) RENAULT s.a.s.
(511) 12

(111) 1747369
(151) 26.07.2023
(540)

Dacia YouFix

(732) RENAULT s.a.s.
(511) 12

(111) 1747370
(151) 27.07.2023
(540)

Jinger

(732) RENAULT s.a.s.
(511) 12

(111) 1747371
(151) 27.07.2023
(540)

Dacia. Built True

(732) RENAULT s.a.s.
(511) 12

(111) 1747372
(151) 27.07.2023
(540)

Biker

(732) RENAULT s.a.s.
(511) 12

(111) 1747381
(151) 09.03.2023
(540)



(732) Dmitrii Shesternenko
(511) 01 03 05 34 35

(111) 1747383
(151) 05.04.2023
(540)



(732) Herbalife
International, Inc.
(511) 03 05 29 30 32 35

(111) 1747403
(151) 09.05.2023
(540)



(732) Vellea Global
(511) 19 20 39 42

(111) 1747412
(151) 19.05.2023
(540)



(732) Sebedin Vadim
Valerievich
(511) 21

(111) 1747413
(151) 12.05.2023
(540)



(732) INFLATECH s.r.o.
(511) 12 13 20 22 28

(111) 1747415
(151) 12.05.2023
(540)

INFLATECH

(732) INFLATECH s.r.o.
(511) 12 13 20 22 28

(111) 1747426
(151) 30.05.2023
(540)

Healnct

(732) Zhejiang Healnct
Technology Co., Ltd.
(511) 09 10 42 44

(111) 1747430
(151) 08.05.2023

(540)

inventronics

(732) INVENTRONICS
(HANGZHOU), INC.
(511) 09 11 42

(111) 1747436
(151) 01.06.2023
(540)

Sveaverken

(732) Sveaverken Intelligent
Technology (Shenzhen)
Co., Ltd.
(511) 09

(111) 1747441
(151) 18.07.2023
(540)



(732) Apple Inc.
(511) 09

(111) 1747450
(151) 18.07.2023
(540)

evozero

(732) Heidelberg Materials
AG
(511) 01 09 19 35 37 39
40 42

(111) 1747464
(151) 20.07.2023
(540)

VICOLIVE

(732) Maryvery Limited
(511) 03 05

(111) 1747465
(151) 20.07.2023
(540)

RRONT

(732) Maryvery Limited
(511) 03 05

(111) 1747486
(151) 27.03.2023

(540)

100 BURNING CLOVER

(732) Euro Games
Technology Ltd.
(511) 09 28 41 42

(111) 1747481
(151) 17.07.2023
(540)



(732) Márka Üdítőgyártó
Kereskedelmi és Szolgáltató
Korlátolt Felelősségű
Társaság
(511) 32

(111) 1747495
(151) 23.06.2023
(540)



(732) United Media S.a.r.l.
(511) 35 38 41

(111) 1747503
(151) 24.07.2023
(540)

CUPRA DARKREBEL

(732) SEAT, S.A.
(511) 12

(111) 1747508
(151) 27.07.2023
(540)

Pepper

(732) RENAULT s.a.s.
(511) 12

(111) 1747509
(151) 27.07.2023
(540)

Racer

(732) RENAULT s.a.s.
(511) 12

(111) 1747510
(151) 27.07.2023
(540)

Riker

(732) RENAULT s.a.s.
(511) 12

(111) 1747511
(151) 27.07.2023
(540)

Hiker

(732) RENAULT s.a.s.
(511) 12

(111) 1747580
(151) 27.06.2023
(540)

STERIFLUSH

(732) Sterisets International
B.V.
(511) 10

(111) 1747581
(151) 11.07.2023
(540)



(732) Anglo American
Woodsmith Limited
(511) 01 35

(111) 1747582
(151) 11.07.2023
(540)

PRYMMA

(732) Anglo American
Woodsmith Limited
(511) 01 35

(111) 1747601
(151) 27.03.2023
(540)

5 BURNING CLOVER

(732) Euro Games
Technology Ltd.
(511) 09 28 41 42

(111) 1747603
(151) 28.04.2023
(540)

ROTAKE

(732) HUNAN ROTAKE
TOOLS CO., LTD.
(511) 07 08

(111) 1747632
(151) 27.03.2023
(540)

10 CROWN HOT

(732) Euro Games
Technology Ltd.
(511) 09 28 41 42

(111) 1747655
(151) 21.07.2023
(540)

KALIMOP

(732) K+S Minerals and
Agriculture GmbH
(511) 01

(111) 1747657
(151) 22.02.2023
(540)

COMETES

(732) CHANEL
(511) 03 41 44

(111) 1747683
(151) 29.06.2023
(540)



virteos

(732) Vanas & Partner
Steuerberatungsgesellschaft
mbH
(511) 35 36 45

(111) 1747697
(151) 23.06.2023
(540)

TRUCKQUIPMENT

(732) Daimler Truck AG
(511) 09 11 12 16 18 27
38

(111) 1747721
(151) 05.07.2023
(540)



(732) Badische Stahlwerke GmbH
(511) 06 35 40

(111) 1747749
(151) 24.05.2023
(540)

CORTEX

(732) KERAKOLL S.P.A
(511) 01 19

(111) 1747767
(151) 23.05.2023
(540)

PLUS IS MORE

(732) International Business Machines Corporation
(511) 09 35 41 42

(111) 1747784
(151) 14.07.2023
(540)

KOMATSU

(732) KOMATSU LTD.
(511) 36

(111) 1747793
(151) 13.06.2023
(540)



(732) NINGXIA DAYAO JIABIN BEVERAGE CO., LTD.
(511) 32

(111) 1747852
(151) 15.06.2023
(540)

ENOGLYF

(732) KRKA, tovarna zdravil, d.d., Novo mesto
(511) 05

(111) 1747853
(151) 15.06.2023
(540)

AMPEGLO

(732) KRKA, tovarna zdravil, d.d., Novo mesto
(511) 05

(111) 1747854
(151) 15.06.2023
(540)

AMPOGLYN

(732) KRKA, tovarna zdravil, d.d., Novo mesto
(511) 05

(111) 1747855
(151) 15.06.2023
(540)

AMPEGLYN

(732) KRKA, tovarna zdravil, d.d., Novo mesto
(511) 05

(111) 1747857
(151) 15.06.2023
(540)

AMPEGLYON

(732) KRKA, tovarna zdravil, d.d., Novo mesto
(511) 05

(111) 1747895
(151) 02.08.2023
(540)

CRISPERS

(732) Intersnack Group GmbH & Co. KG
(511) 29 30 31

(111) 1747896
(151) 02.08.2023
(540)

COBAS VITAL

(732) Roche Diagnostics GmbH
(511) 05 10

(111) 1747942
(151) 07.07.2023
(540)

VALVOLINE CARE360

(732) Valvoline Licensing and Intellectual Property, LLC
(511) 37 42

(111) 1747969
(151) 27.03.2023

(540)



(732) Euro Games Technology Ltd.
(511) 09 28 41 42

(111) 1747987
(151) 01.06.2023
(540)



(732) Crostalia Limited
(511) 29 30

(111) 1748023
(151) 07.02.2023
(540)

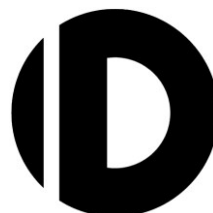

(732) Innova Patent GmbH
(511) 06 07 09 12 19 20 37 39 41 42

(111) 1748029
(151) 17.03.2023
(540)



(732) MIRBESZ Kereskedelmi Kft.
(511) 29 30

(111) 1748053
(151) 09.05.2023
(540)



(732) Continental Reifen Deutschland GmbH
(511) 04 09 12 14 16 18 21 25 28 30 35 37 39 41

(111) 1748055
(151) 09.05.2023
(540)



(732) Continental Reifen Deutschland GmbH
(511) 04 09 12 14 16 18 21 25 28 30 35 37 39 41

(111) 1748057
(151) 09.05.2023
(540)



(732) Continental Reifen Deutschland GmbH
(511) 04 09 12 14 16 18 21 25 28 30 35 37 39 41

(111) 1748059
(151) 29.06.2023
(540)

MACOS SONOMA

(732) Apple Inc.
(511) 09

(111) 1748060
(151) 14.06.2023
(540)

LUSH

(732) Cosmetic Warriors Limited
(511) 24

(111) 1748071
(151) 24.07.2023
(540)

ONE VISIT

(732) PPG INDUSTRIES OHIO, INC.
(511) 02

(111) 1748095
(151) 28.07.2023

(540)
APPLE VISION PRO

(732) Apple Inc.
(511) 28

(111) 1748123
(151) 09.05.2023
(540)



(732) Continental Reifen
Deutschland GmbH
(511) 04 09 12 14 16 18
21 25 28 30 35 37 39
41

(111) 1748128
(151) 25.11.2022
(540)

EJOT

(732) EJOT Holding GmbH
& Co. KG
(511) 01 06 07 08 09 12
16 17 19 20 35 37 41 42

(111) 1748139
(151) 17.02.2023
(540)

in/olor experience

(732) Pikkare-Società per
Azioni
(511) 10

(111) 1748142
(151) 28.02.2023
(540)



(732) DAVIDE CAMPARI
- MILANO N.V.
(511) 09 32 33 35 41 43

(111) 1748147
(151) 24.02.2023
(540)



(732) EDP - ENERGIAS
DE PORTUGAL, S.A.
(511) 04 09 11 16 35 37
39 40 42

(111) 1748149
(151) 24.02.2023
(540)



(732) EDP - ENERGIAS
DE PORTUGAL, S.A.
(511) 04 09 11 16 35 37
39 40 42

(111) 1748159
(151) 27.02.2023
(540)



Little Parts. Big Difference. >>>>

(732) YKK
CORPORATION
(511) 07 12 18 24 25 26
35 37

(111) 1748183
(151) 17.03.2023
(540)

TERRAKO

(732) Algemeen Octrooi- en
Merkenbureau B.V.
(511) 09 35 38 42

(111) 1748197
(151) 23.05.2023
(540)

MAN BatteryPack

(732) MAN Truck & Bus
SE
(511) 09 12 37

(111) 1748224
(151) 07.06.2023
(540)

Bibs

(732) AH License ApS
(511) 10

(111) 1748227
(151) 18.04.2023
(540)

ACCURIDE

(732) ACCURIDE
INTERNATIONAL INC.
(511) 06 19 20 40

(111) 1748232
(151) 24.05.2023

(540)



(732) Buhlmann Rohr-
Fittings-Stahlhandel GmbH
+ Co. KG
(511) 06 35 37 39 42

(111) 1748245
(151) 02.05.2023
(540)



(732) FERRERO S.P.A.
(511) 30

(111) 1748248
(151) 05.07.2023
(540)



(732) SIMVALIN
HOLDINGS LIMITED
(511) 05 35

(111) 1748265
(151) 20.07.2023
(540)

Trainplay

(732) Siemens Mobility
GmbH
(511) 09 42

(111) 1748274
(151) 20.07.2023
(540)

VIVACIA

(732) Maryvery Limited
(511) 05

(111) 1748303
(151) 28.04.2023

(540)



(732) Astrata AG
(511) 07 09 11

(111) 1748350
(151) 28.07.2023
(540)

BERRY SNAPS

(732) International Fruit
Genetics, LLC
(511) 31

(111) 1748419
(151) 27.03.2023
(540)



(732) Euro Games
Technology Ltd.
(511) 09 28 41 42

(111) 1748442
(151) 17.01.2023
(540)



(732) Wheath GmbH
(511) 03 11 21 35 44

(111) 1748449
(151) 11.04.2023
(540)



(732) Epic Games, Inc.
(511) 09 35 42

(111) 1748467
(151) 17.05.2023
(540)



— ISTANBUL —
OKAN UNIVERSITY

(732) İSTANBUL OKAN
ÜNİVERSİTESİ
(511) 41 44

(111) 1748487
(151) 12.06.2023
(540)

MIMAS

(732) Schiedel GmbH
(511) 11

(111) 1748488
(151) 12.06.2023
(540)

SARGAS

(732) Schiedel GmbH
(511) 11

(111) 1748534
(151) 31.07.2023
(540)

TCCT

(732) Tata Steel IJmuiden
BV
(511) 07 09 37 40 42

(111) 1748547
(151) 31.07.2023
(540)

IBIZA

(732) SEAT, S.A.
(511) 27

(111) 1748548
(151) 31.07.2023
(540)

ARONA

(732) SEAT, S.A.
(511) 27

(111) 1748553
(151) 31.05.2023
(540)

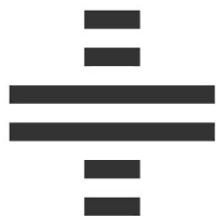

(732) International Business
Machines Corporation
(511) 09 35 41 42

(111) 1748573
(151) 23.02.2023

(540)



(732) TomTom
International B.V.
(511) 09 35 38 39 42

(111) 1748586
(151) 01.06.2023
(540)

BLACK SAFFRON

(732) Byredo AB
(511) 03

(111) 1748589
(151) 15.05.2023
(540)



(732) SEFE Securing
Energy for Europe GmbH
(511) 01 04 07 09 11 35
36 37 38 39 40 42

(111) 1748597
(151) 20.07.2023
(540)



(732) SOREMARTEC S.A.
(511) 30

(111) 1748601
(151) 27.07.2023
(540)



(732) Albemarle
Netherlands B.V.
(511) 01

(111) 1748602
(151) 27.07.2023

(540)



(732) Albemarle
Netherlands B.V.
(511) 01

(111) 1748603
(151) 27.07.2023
(540)



(732) Albemarle
Netherlands B.V.
(511) 01

(111) 1748605
(151) 27.07.2023
(540)



(732) Albemarle
Netherlands B.V.
(511) 01

(111) 1748606
(151) 27.07.2023
(540)



(732) Albemarle
Netherlands B.V.
(511) 01

(111) 1748633
(151) 15.05.2023
(540)



(732) SEFE Securing
Energy for Europe GmbH
(511) 01 04 07 09 11 35
36 37 38 39 40 42

(111) 1748645
(151) 21.07.2023

(540)

PUFFTECH

(732) FAST RETAILING
CO., LTD.
(511) 22 25

(111) 1748650
(151) 05.07.2023
(540)

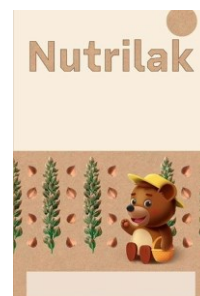

(732) SIMVALIN
HOLDINGS LIMITED
(511) 05 35

(111) 1748651
(151) 03.05.2023
(540)



(732) RO.IAL. S.R.L.
(511) 03

(111) 1748695
(151) 27.07.2023
(540)



MEDICA
VETERINARY DIET

(732) MULTIFIT
Tiernahrungs GmbH
(511) 05

(111) 1748699
(151) 30.06.2023
(540)

EASYPARK

(732) Easypark AB
(511) 09 36 37 39 42

(111) 1748715
(151) 18.07.2023

(540)
FADING ECHO

(732) New Tales
(511) 09 16 25 28 41

(111) 1748729
(151) 04.07.2023
(540)



(732) The Absolut
Company Aktiebolag
(511) 33

(111) 1748741
(151) 28.07.2023
(540)



Porcelaingres

(732) Porcelaingres GmbH
(511) 19

(111) 1748748
(151) 22.03.2023
(540)



(732) Pivovary Staropramen
s.r.o.
(511) 32

(111) 1748749
(151) 17.07.2023
(540)

CandineOrganic

(732) AGRO
SELECTIONS FRUITS
(511) 31

(111) 1749210
(151) 31.07.2023
(540)



CUPRA

(732) SEAT, S.A.
(511) 04

НАКНАДНА НАЗНАЧЕЊА ЗА РЕПУБЛИКУ СРБИЈУ

Subsequent designations for Republic of Serbia

(111) 1180100
(540)**CALZEDONIA**(732) Calzedonia S.p.A.
(511) 03 25 35(111) 1159825
(540)**imcopharma**(732) Vivesa holding s.r.o.
(511) 01 05 44(111) 1207081
(540)**SPEVOLZA**(732) NOVARTIS AG
(511) 05(111) 1269565
(540)**Jacques Durand**(732) JACQUES DURAND
OCCHIALI S.r.l.
(511) 09(111) 1271961
(540)**SENSILIS**(732) DERMOFARM,
S.A.U.
(511) 03(111) 1301807
(540)**DEEPSEE**(732) Ulthera, Inc.
(511) 10(111) 1360926
(540)**NEIRATAХ HEЙPATAKC**(732) KALCEKS, akciju
sabiedrība
(511) 05 30(111) 1405052
(540)**ISOGLASS**(732) SIRMAX SPA
(511) 01 17(111) 1405054
(540)**SIRMAX**(732) SIRMAX SPA
(511) 01 17(111) 1408519
(540)**ISOFIL**(732) SIRMAX SPA
(511) 01 17(111) 1450061
(540)(732) LEVENT KİMYA
SANAYİ VE TİCARET
ANONİM ŞİRKETİ
(511) 03(111) 1450591
(540)**Organic mimi**(732) GREENCOSMETICS
EUROPE, SIA
(511) 03(111) 1456119
(540)(732) LRC Products
Limited
(511) 05 10(111) 1484308
(540)(732) CASEIFICIO
GHIDETTI S.R.L.
(511) 29(111) 1458677
(540)(732) REAL MARKA
MAĞAZACILIK TURİZM
PERAKENDE TİCARET
ANONİM ŞİRKETİ
(511) 18 25 35(111) 1484336
(540)**NIPRO**(732) NIPRO
CORPORATION
(511) 05 10 21(111) 1485280
(540)**ELABRICK**(732) Elastolith Nederland
b.v.
(511) 01 19(111) 1496370
(540)**BRIDGER**(732) RENAULT s.a.s.
(511) 12(111) 1515436
(540)**Berliner Geschichte**(732) Andrej Leongardt
(511) 32 33 43(111) 1517985
(540)**MINIPAN**(732) MINIPAN S.R.L.
(511) 07 37(111) 1519911
(540)(732) SİMİTEKS TEKSTİL
SANAYİ VE TİCARET
LİMİTED ŞİRKETİ
(511) 26 35(111) 1526423
(540)**JAMIE OLIVER**(732) Jamie Oliver
Enterprises Limited
(511) 43(111) 1527880
(540)**AFRY**(732) AFRY AB
(511) 09 16 35 36 37 38
41 42 45(111) 1545476
(540)**HONOR CHOICE**(732) Honor Device Co., Ltd.
(511) 06 07 08 09 10 11
12 14 18 20 21 28 35(111) 1579776
(540)**PAKIE**
派琦

(732) FUJIAN
JINHONGCHANG
SPORTING GOODS CO.,
LTD.
(511) 25

(111) 1595292
(540)

KOMATSU

(732) KOMATSU LTD.
(511) 04

(111) 1629630
(540)



(732) LSC EUROPE B.V.
(511) 12 18

(111) 1630683
(540)

Leclerc Baby

(732) LSC EUROPE B.V.
(511) 12 18

(111) 1634882
(540)



(732) Deutsche Telekom
AG; TELEFONICA, S.A.;
ORANGE; Telia Company
AB and Vodafone Group
Public Limited Company
(511) 09 38 42

(111) 1642774
(540)

Dr.Marcus

(732) DR.MARCUS
INTERNATIONAL
SPÓŁKA Z
OGRANICZONĄ
ODPOWIEDZIALNOŚCIĄ
SPÓŁKA
KOMANDYTOWA
(511) 03 05

(111) 1647629
(540)

ZENIQ

(732) Geneirah Group Ltd.
(511) 09 14 36 41 42

(111) 1647810
(540)

IB

(732) i-Beauty Co., Ltd
(511) 03

(111) 1659335
(540)

DATVERZO

(732) DAIICHI SANKYO
COMPANY, LIMITED
(511) 05

(111) 1659337
(540)

DATROWAY

(732) DAIICHI SANKYO
COMPANY, LIMITED
(511) 05

(111) 1659338
(540)

JEMLYNK

(732) DAIICHI SANKYO
COMPANY, LIMITED
(511) 05

(111) 1677884
(540)

**WE DO SKIN. YOU
DO YOU.**

(732) Galderma Holding SA
(511) 03

(111) 1678290
(540)

INVOX

(732) invoX Pharma
Limited
(511) 05 10 36 42 45

(111) 1691495
(540)

PANTUM

(732) Zhuhai Pantum
Electronics Co., Ltd.
(511) 02 09 16 37 42

(111) 1701049
(540)



(732) AIRGSM PTE. LTD.
(511) 09 35 38

(111) 1717871
(540)

DIDIER LAB

(732) LABORATOIRES
DIDIER
(511) 03 08 21 35

(111) 1724008
(540)

OPTA

(732) Perform Content
Limited
(511) 38 41

(111) 1727362
(540)



(732) ANTONIO
GIACCOLI
(511) 41

(111) 1731256
(540)

ERIS

(732) SANOFI
(511) 10

(111) 1733975
(540)

BYD

(732) BYD COMPANY
LIMITED
(511) 37

(111) 475389
(540)

Romanze

(732) Rosen-Tantau
Mathias Tantau Nachfolger
(511) 31

(111) 788980
(540)

GREENMILL

(732) FLORALAND
Pawelski Andrzej
(511) 07 08 17 21

(111) 813707
(540)

Titanol

(732) Bernhard Förster
GmbH
(511) 10

(111) 814501
(540)

VERSUS

(732) MEIHO CHEMICAL
INDUSTRY CO., LTD.
(511) 28

(111) 857977
(540)

ROSSIGNOL

(732) SKIS ROSSIGNOL -
CLUB ROSSIGNOL
(Société par Actions
Simplifiée)
(511) 18 25 28

(111) 939544
(540)



(732) D.T.M. RICAMBI
S.r.l.
(511) 07 12

(111) 974736
(540)



Tre Vella®

(732) JUNIOR GIYIM
TICARET VE SANAYI
ANONIM SIRKETI
(511) 18 25 35

(111) 1044521
(540)

**SOLO
SOPRANI**

(732) LUCIANO SOPRANI
S.r.l.
(511) 03 09 14 18 25

(111) 1055190
(540)

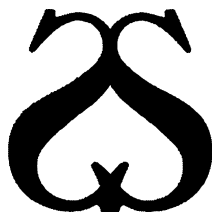

(732) LUCIANO SOPRANI
S.R.L.
(511) 03 09 14 18 21 24
25

(111) 1055674
(540)

POPSTER

(732) RENAULT s.a.s.
(511) 12

(111) 1081669
(540)

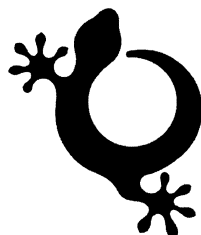

BELMAG

(732) AO NPO BelMag
(511) 12

(111) 1110144
(540)

CASPEROME

(732) INDENA SPA
(511) 01 03 05 29

(111) 1137117
(540)

Singfiller

(732) Hangzhou Singclean
Medical Products Co., Ltd.
(511) 05 10

(111) 1140089
(540)

DEWETRON

(732) DEWETRON GmbH
(511) 09 35 41 42

(111) 1152122
(540)

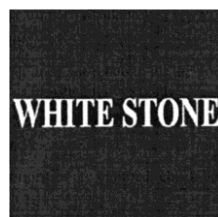

(732) AKTAŞ
KONFEKSİYON SANAYİ
VE TİCARET LİMİTED
ŞİRKETİ
(511) 25 35

(111) 1190979
(540)

SOPRANI

(732) LUCIANO SOPRANI
S.R.L.
(511) 03 09 14 18 24 25

ИНДУСТРИЈСКИ ДИЗАЈН / Industrial Designs

Међународни кодови за идентификацију
библиографских података о дизајну према -
WIPO st. 80

Recommendation concerning
bibliographic data
To industrial designs - WIPO st. 80

Регистарски број	(11)	Number of registration
Датум регистрације	(15)	Date of the registration
Број пријаве	(21)	Number of the application
Датум подношења пријаве	(22)	Date of filing of the application
Подаци о изложбеном праву првенства	(23)	Exhibition priority data
Број пријављеног дизајна	(28)	Number of industrial designs included in the application
Подаци о праву првенства на основу Париске конвенције	(30)	Data relating to priority under the Paris Convention
Класа и подкласа Локарнске класификације	(51)	Class and subclass of the Locarno Classification
Назив дизајна ((54)	Title of the industrial design
Име аутора дизајна	(72)	Name of the creator
Име и адреса носιοца права	(73)	Name and address of the owner
Име и адреса пуномоћника	(74)	Name and address of the representative

РЕГИСТРОВАНИ ДИЗАЈН / Registered Designs

(11) 11727

(21) Д-9/2023

(22) 24.1.2023.

(30) 2022-016797 5.8.2022.JP

(28) 1

(54) KONTROLNA JEDINICA ZA ELEKTRONSKI UREDJAJ

(73) Sony Interactive Entertainment Inc., 1-7-1 Konan, Minato-ku, Tokyo, 108-0075 JP;

(72)) KURIHARA Daisuke, c/o SONY INTERACTIVE ENTERTAINMENT INC., 1-7-1 Konan, Minato-ku, Tokyo, 108-0075, JP

(74) BOGDANOVIĆ Dejan, Vlajkovićeва 28, 11000 Beograd, RS



(51) 14-03

(15) 22.5.2023.

(11) 11729

(21) Д-11/2023

(22) 24.1.2023.

(30) 2022-016801 5.8.2022.JP

(28) 1

(54) POMIČNI TASTER ZA KONTROLNU JEDINICU ZA ELEKTRONSKI UREDJAJ

(73) Sony Interactive Entertainment Inc., 1-7-1 Konan, Minato-ku, Tokyo, 108-0075, JP;

(72)) MORITA Masaho , c/o SONY INTERACTIVE ENTERTAINMENT INC., 1-7-1 Konan, Minato-ku, Tokyo, 108-0075 [JP]; KIDOBA Kenta , c/o Sony

Global Manufacturing & Operations Corporation, 1-7-1 Konan, Minato-ku, Tokyo, 108-0075, JP;

(74) BOGDANOVIĆ Dejan, Vlajkovićeва 28, 11000 Beograd, RS

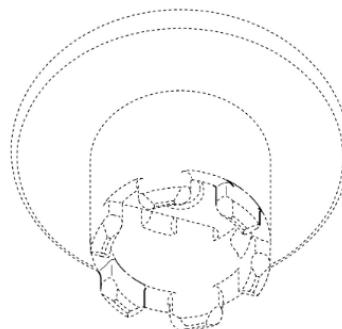

(11) 11728

(21) Д-10/2023

(22) 24.1.2023.

(30) 2022-016808 5.8.2022.JP

(28) 1

(54) KONTROLNA JEDINICA ZA ELEKTRONSKI UREDJAJ

(73) Sony Interactive Entertainment Inc., 1-7-1 Konan, Minato-ku, Tokyo, 108-0075 JP;

(72)) KURIHARA Daisuke, c/o SONY INTERACTIVE ENTERTAINMENT INC., 1-7-1 Konan, Minato-ku, Tokyo, 108-0075, JP

(74) BOGDANOVIĆ Dejan, Vlajkovićeва 28, 11000 Beograd, RS

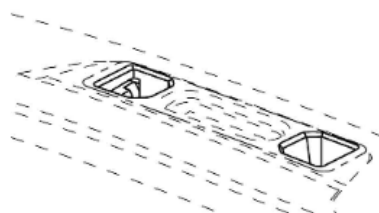

(51) 14-03

(15) 22.5.2023.

(11) 11730

(21) Д-12/2023

(22) 24.1.2023.

(30) 2022-016803 5.8.2022.JP

(28) 1

(54) KUĆIŠTE KONTROLNE JEDINICE ZA ELEKTRONSKI UREDJAJ

(73) Sony Interactive Entertainment Inc., 1-7-1 Konan, Minato-ku, Tokyo, 108-0075 JP;

(72)) KURIHARA Daisuke, c/o SONY INTERACTIVE ENTERTAINMENT INC., 1-7-1 Konan, Minato-ku, Tokyo, 108-0075, JP

(74) BOGDANOVIĆ Dejan, Vlajkovićeва 28, 11000 Beograd, RS

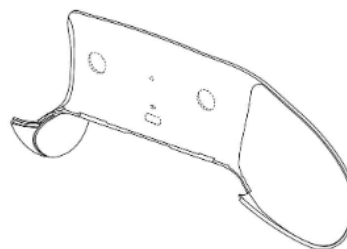
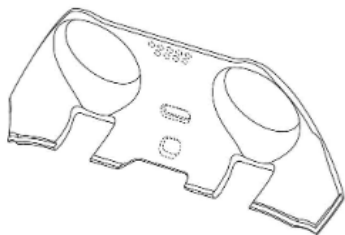

(11) 11731

(21) Д-13/2023

(22) 25.1.2023.

(30) 2022-016804 5.8.2022.JP

(28) 1

(54) KUĆIŠTE KONTROLNE JEDINICE ZA ELEKTRONSKI UREDJAJ

(73) Sony Interactive Entertainment Inc., 1-7-1 Konan, Minato-ku, Tokyo, 108-0075 JP;

(72)) KURIHARA Daisuke, c/o SONY INTERACTIVE ENTERTAINMENT INC., 1-7-1 Konan, Minato-ku, Tokyo, 108-0075, JP

(74) BOGDANOVIĆ Dejan, Vlajkovićeва 28, 11000 Beograd, RS

(51) 14-03

(15) 22.5.2023.

(11) 11733

(21) Д-91/2022

(22) 30.11.2022.

(30) Д-91/2022 30.11.2022 RS

(28) 3

(54) PAPUČA

(73) ЗОПР "ANGELA COMFORT", Beogradska bb., 35230 Ćuprija, RS;

(72)) STAMENKOVIĆ Marija, Beogradska bb., 35230 Ćuprija, RS

(51) 02-04

(15) 5.6.2023.

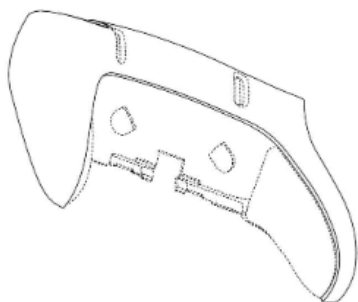

(11) 11732

(21) Д-14/2023

(22) 25.1.2023.

(30) 2022-016805 5.8.2022.JP

(28) 1

(54) KUĆIŠTE KONTROLNE JEDINICE ZA ELEKTRONSKI UREDJAJ

(73) Sony Interactive Entertainment Inc., 1-7-1 Konan, Minato-ku, Tokyo, 108-0075 JP;

(72)) KURIHARA Daisuke, c/o SONY INTERACTIVE ENTERTAINMENT INC., 1-7-1 Konan, Minato-ku, Tokyo, 108-0075, JP

(74) BOGDANOVIĆ Dejan, Vlajkovićeва 28, 11000 Beograd, RS

(51) 14-03

(15) 22.5.2023.

(11) 11734

(21) Д-99/2022

(22) 12.12.2022.

(30) Д-99/2022 12.12.2022 RS

(28) 1

(54) BOCA

(73) SAVACOOП D.O.O., Teodora Mandića 9,
21000 Novi Sad, RS;

(72)) DJURICA Sava, SAVACOOП D.O.O.,
Teodora Mandića 9, 21000 Novi Sad, RS

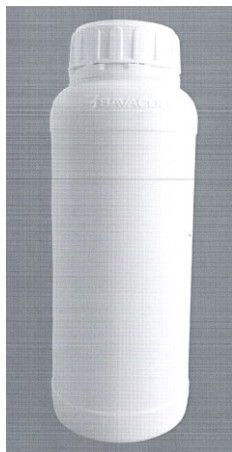

(51) 09-01

(15) 5.6.2023.

(74) BOGDANOVIĆ Dejan, Vlajkovićeва 28,
11000 Beograd, RS

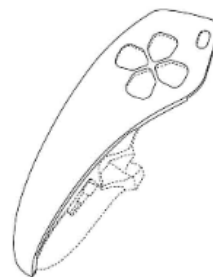

(11) 11736

(21) Д-17/2023

(22) 25.1.2023.

(30) 202230508377.3 5.8.2022. CN

(28) 1

**(54) KUĆIŠTE KONTROLNE JEDINICE ZA
ELEKTRONSKI UREDJAJ**

(73) Sony Interactive Entertainment Inc., 1-7-1 Konan,
Minato-ku, Tokyo, 108-0075 JP;

(72)) KURIHARA Daisuke, c/o SONY INTERACTIVE
ENTERTAINMENT INC., 1-7-1 Konan, Minato-ku,
Tokyo, 108-0075, JP

(74) BOGDANOVIĆ Dejan, Vlajkovićeва 28,
11000 Beograd, RS

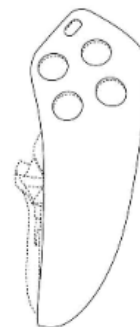

(11) 11735

(21) Д-16/2023

(22) 25.1.2023.

(30) 202230508377.3 5.8.2022. CN

(28) 1

**(54) KUĆIŠTE KONTROLNE JEDINICE ZA
ELEKTRONSKI UREDJAJ**

(73) Sony Interactive Entertainment Inc., 1-7-1 Konan,
Minato-ku, Tokyo, 108-0075 JP;

(72)) KURIHARA Daisuke, c/o SONY INTERACTIVE
ENTERTAINMENT INC., 1-7-1 Konan, Minato-ku,
Tokyo, 108-0075, JP

(51) 14-03

(15) 5.6.2023.

ПРЕСТАНАК ВАЖНОСТИ РЕГИСТРОВАНОГ ДИЗАЈНА
Termination of Validity of Registered Designs

**Због неплаћања таксе за одржавање права у
периоду од 16.02.2023. - 15.03.2023.године:**

Дизајн број **10855** чији је носилац DRUŠTVO
ZA PROIZVODNJU, INŽENJERING I USLUGE
"BUCK" D.O.O. BEOGRAD, Milorada Jovanovića 9,
11000 Beograd, RS, престао је да важи дана 20.2.2023.
године.

ГЛАСНИК ИНТЕЛЕКТУАЛНЕ СВОЈИНЕ

Издавач:

ЗАВОД ЗА ИНТЕЛЕКТУАЛНУ СВОЈИНУ
Улица Кнегиње Љубице 5, 11102 Београд, Република Србија

Главни и одговорни уредник:

Владимир Марић

Уредник:

Нада Павловић

Уређивачки одбор:

Марија Божић
Александра Михаиловић
Даниела Златић Шутић
Јелена Томић Кесер
Милена Марсенић
Наташа Миловановић
Марија Даскаловић Илић
Биљана Јовичић

Уредник Подлистка ГИС:

Татјана Стевановић

Завод за интелектуалну својину, Кнегиње Љубице 5,
11102 Београд, Република Србија
Телефон: 011/20-25-800

Гласник интелектуалне својине је службено гласило Завода за интелектуалну својину. У Гласнику се објављују подаци о свим заштићеним правима индустријске својине у Републици Србији и информације о променама у вези са тим правима. Као посебан прилог објављује се Подлистак ГИС-а и друге службене информације.

Гласник интелектуалне својине се објављује месечно

ISSN 2217- 9143 (Online)

